

PRODUCT DATASHEET

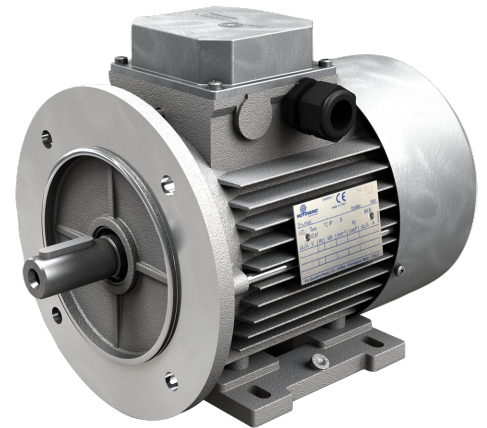

ELECTRICMOTOR

DATE 02.07.2021

CUSTOMER RS COMPONENT

APPLICATION 4190548

CONFIGURATION

CHARACTERISTIC	VALUE
Supplier	Motovario
Regulations	CE
Motor	Three-Phase
Size	O80
Series	High Efficiency
Poles	4
Electrical Execution	Std (Voltage Tolerance +/- 10%)
Service	S1
Voltage	230/400-265/460 V
Frequency	50-60 Hz
Power	0,55 kW
Cooling	Self-Ventilated
Mounting Arrangements	B14
Flange Dim.	Ø120
Shaft Dim. (DE)	Ø19x40
Rear Shaft End (NDE)	No
Insulation Rating	F
Protection Rating	IP55
Thermal Protectors	No
Ambient Conditions	Standard
Heaters	No
Condensation Drainage	No
Devices	No
Accessories	None
Terminal Box Cover	Aluminium
Fan	Plastic
Fan Cover	Standard
MO-Notes	No

Values expressed in [mm]

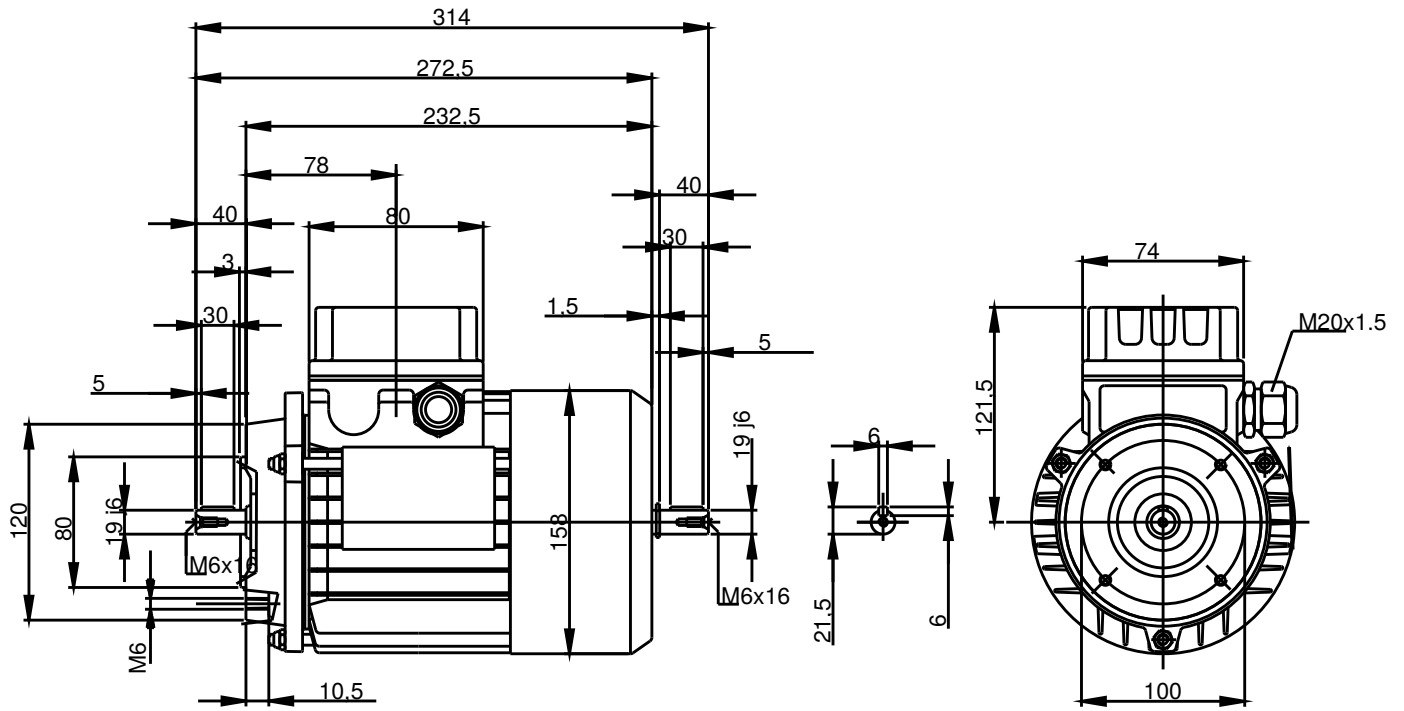

PERFORMANCES

P _n [kW]	Series	Size	n _n [rpm]	I _n [A]	M _n [Nm]	IE	η _n % (4/4) limit	η _n % (4/4)	η _n % (3/4)	η _n % (2/4)	cosφ _n	M _s M _n	I _s I _n	M _{max} M _n	J _T T	J _T TB	W _T T	W _T TB	Z ₀ 10 ³ ×1/h	M _B [Nm]
															10 ⁻⁴ ×Kg ^m ²	Kg				
0,12	TH	56B2	2640	0,40	0,43	IE2	53,6	56,5	57,1	54,1	0,76	3,3	3,5	2,5	1,2	-	3,3	-	-	-
0,18	TH-TBH	63A2	2830	0,59	0,61	IE2	60,4	63,7	58,7	53,5	0,69	2,8	4,0	3,3	2,0	2,6	3,7	5,2	4,7	1,8
0,25	TH-TBH	63B2	2820	0,72	0,85	IE2	64,8	70,9	69,0	63,6	0,71	3,0	4,6	3,0	2,2	2,8	4,1	5,6	4,7	1,8
0,37	TH-TBH	63C2	2790	1,03	1,27	IE2	69,5	70,1	69,6	65,8	0,74	2,8	4,4	2,7	2,5	3,1	4,5	6,0	4,0	3,5
0,37	TH-TBH	71A2	2820	1,14	1,25	IE2	69,5	70,1	68,7	62,1	0,67	3,0	4,0	2,9	4,0	4,7	5,4	7,6	4,0	5,0
0,55	TH-TBH	71B2	2830	1,51	1,86	IE2	74,1	74,1	72,3	65,8	0,71	3,4	4,9	2,9	4,4	5,5	6,0	8,2	4,0	5,0
0,75	TP-TBP	80A2	2860	1,58	2,50	IE3	80,7	81,8	82,3	80,9	0,84	3,2	6,1	3,3	13,5	15,1	10,0	13,5	3,0	10,0
1,10	TP-TBP	80B2	2860	2,31	3,70	IE3	82,7	84,0	85,0	84,3	0,82	3,4	7,0	3,2	14,4	16,0	11,4	14,9	3,0	15,0
1,50	TP-TBP	90S2	2860	3,30	5,00	IE3	84,2	84,8	84,2	82,0	0,78	4,7	6,5	4,0	16,8	18,4	15,3	18,8	2,5	13,0
2,20	TP-TBP	90L2	2880	4,80	7,30	IE3	85,9	86,2	85,9	83,6	0,77	4,7	7,2	4,3	22,8	26,3	18,3	23,9	2,5	26,0
3,00	TP-TBP	100L2	2900	6,10	9,90	IE3	87,1	87,2	86,7	83,9	0,82	4,3	8,9	4,6	43,2	46,7	23,9	29,5	1,5	40,0
4,00	TP-TBP	112M2	2930	8,20	13,00	IE3	88,1	88,8	88,7	86,8	0,79	4,0	9,2	4,6	79,1	87,9	32,9	42,7	1,5	40,0
5,50	TP-TBP	132S2	2950	10,60	17,80	IE3	89,2	90,2	90,0	88,0	0,83	4,3	9,5	4,8	178,0	188,0	49,0	59,3	1,2	75,0
7,50	TP-TBP	132M2	2950	14,20	24,00	IE3	90,1	91,0	90,9	89,1	0,84	3,7	8,2	3,9	216,0	239,0	56,3	71,0	1,0	100,0
0,09	TS	56B4	1250	0,42	0,68	-	-	45,4	43,4	-	0,66	2,0	2,2	2,1	1,5	-	3,1	-	-	-
0,12	TH-TBH	63A4	1350	0,40	0,85	IE2	59,1	62,6	62,3	57,3	0,70	2,3	3,2	2,3	2,8	3,4	4,1	5,6	12,5	1,8
0,18	TH-TBH	63B4	1360	0,59	1,26	IE2	64,7	66,1	64,3	58,6	0,67	2,5	3,5	2,5	3,6	4,2	4,8	6,3	12,5	3,5
0,25	TH-TBH	63D4	1350	0,80	1,77	IE2	68,5	68,5	66,7	59,8	0,66	2,8	3,5	2,5	3,6	4,2	4,9	6,4	10,0	3,5
0,25	TH-TBH	71A4	1380	0,73	1,73	IE2	68,5	68,5	67,5	61,7	0,72	2,5	4,0	2,4	7,8	8,9	5,4	7,6	10,0	5,0
0,37	TH-TBH	71B4	1400	1,01	2,50	IE2	72,7	72,7	72,4	69,1	0,73	2,8	4,7	2,6	11,0	12,1	7,0	9,2	10,0	7,5
0,55	TH-TBH	71C4	1400	1,43	3,80	IE2	77,1	77,1	76,7	73,1	0,72	3,2	5,0	2,9	13,9	15,0	8,3	10,5	8,0	7,5
0,55	TH-TBH	80A4	1420	1,39	3,70	IE2	77,1	77,3	77,3	73,5	0,74	2,5	5,0	3,1	20,6	22,2	8,3	11,8	8,0	10,0
0,75	TP-TBP	80B4	1440	1,67	5,00	IE3	82,5	82,9	82,5	80,0	0,78	3,2	6,1	3,5	38,1	39,7	13,2	16,7	7,1	15,0
1,10	TP-TBP	90S4	1430	2,41	7,30	IE3	84,1	84,5	84,6	82,6	0,78	3,2	6,2	3,4	42,3	45,8	17,7	21,2	5,0	13,0
1,50	TP-TBP	90L4	1430	3,20	10,00	IE3	85,3	85,6	85,6	83,0	0,79	3,3	6,5	3,4	48,0	51,5	19,7	25,3	4,0	26,0
2,20	TP-TBP	100LA4	1440	4,60	14,60	IE3	86,7	86,9	86,9	85,2	0,80	3,3	7,5	3,7	88,9	92,7	24,0	31,0	3,2	40,0
2,20	TP-TBP	112MR4	1460	4,60	14,40	IE3	86,7	88,9	88,4	86,2	0,77	4,0	9,0	4,3	137,0	146,0	32,0	42,0	2,5	40,0
3,00	TP-TBP	112MS4	1450	6,20	20,00	IE3	87,7	87,8	88,0	86,7	0,80	3,5	7,9	3,5	137,0	146,0	33,0	43,0	2,5	40,0
4,00	TP-TBP	112M4	1450	8,30	26,00	IE3	88,6	88,7	88,7	87,2	0,78	3,4	7,7	3,7	155,0	164,0	35,0	45,0	2,5	60,0
5,50	TP-TBP	132MS4	1470	11,10	36,00	IE3	89,6	89,6	89,6	87,9	0,80	3,8	8,2	3,9	388,0	411,0	61,0	75,0	1,8	100,0
7,50	TP-TBP	132M4	1460	15,20	49,00	IE3	90,4	90,4	90,6	89,5	0,79	3,5	6,9	3,3	413,0	436,0	64,0	78,0	1,1	150,0
0,09	TS-TBS	63A6	860	0,49	1,00	-	-	42,1	39,3	-	0,63	2,1	2,0	2,1	3,6	4,2	5,0	6,5	12,5	3,5
0,12	TH-TBH	63B6	870	0,59	1,32	IE2	50,6	50,6	45,2	37,9	0,58	2,0	2,4	2,2	3,6	4,2	5,1	6,6	12,5	3,5
0,18	TH-TBH	71A6	900	0,60	1,91	IE2	56,6	56,8	55,8	49,2	0,76	1,8	3,0	1,9	9,3	10,4	5,2	7,4	11,2	5,0
0,25	TH-TBH	71B6	910	0,82	2,62	IE2	61,6	64,1	64,6	59,7	0,69	1,9	3,0	2,1	12,0	13,1	6,0	8,2	11,2	7,5
0,37	TH-TBH	71C6	900	1,08	3,90	IE2	67,6	67,8	70,1	66,9	0,73	1,7	3,2	2,0	15,6	17,0	7,5	9,7	10,0	7,5
0,37	TH-TBH	80A6	940	1,18	3,80	IE2	67,6	67,6	64,9	58,6	0,67	2,0	3,8	2,7	25,4	27,0	9,6	13,0	9,5	10,0
0,55	TH-TBH	80B6	940	1,65	5,60	IE2	73,1	73,1	71,7	65,6	0,66	2,2	4,3	2,6	29,9	31,5	11,1	14,6	9,0	15,0
0,75	TP-TBP	90S6	940	1,85	7,60	IE3	78,9	78,9	79,0	74,9	0,74	2,5	5,0	2,7	65,0	66,6	15,4	18,8	7,1	26,0
1,10	TP-TBP	100LR6	950	2,73	11,10	IE3	81,0	82,0	82,2	80,8	0,71	2,6	5,1	2,8	88,0	91,5	22,7	27,9	4,0	26,0
1,50	TP-TBP	100L6	940	3,70	15,20	IE3	82,5	82,6	83,2	81,0	0,71	2,7	4,9	2,9	91,6	95,1	24,8	30,0	3,6	40,0
2,20	TP-TBP	112M6	960	5,10	21,90	IE3	84,3	84,3	84,5	81,8	0,74	2,3	6,1	2,9	229,0	258,0	34,0	44,0	2,8	40,0
3,00	TP-TBP	132S6	970	6,70	30,00	IE3	85,6	86,2	87,2	86,5	0,75	2,5	6,1	2,7	384,0	394,0	46,0	57,0	2,3	75,0

PERFORMANCES

P _n [kW]	Series	Size	n _n [rpm]	I _n [A]	M _n [Nm]	IE3	η _n % (4/4) limit	η _n % (4/4)	η _n % (3/4)	η _n % (2/4)	cosφ _n	M _s M _n	I _s I _n	M _{max} M _n	J _T T	J _T TB	W _T T	W _T TB	Z ₀ 10 ³ ×1/h	M _B [Nm]
							10 ⁻⁴ ×Kg ^m ²	Kg												
4,00	TP-TBP	132MA6	970	8,90	39,00	IE3	86,8	87,2	88,0	88,2	0,74	2,5	6,6	2,9	456,0	479,0	54,0	68,0	1,5	75,0
5,50	TP-TBP	132MB6	970	12,10	54,00	IE3	88,0	88,3	88,6	87,7	0,74	2,7	6,4	2,9	562,0	585,0	62,0	76,0	1,3	100,0

P _n [kW]	Series	Size	n _n [rpm]	I _n [A]	M _n [Nm]	IE2	η _n % (4/4) limit	η _n % (4/4)	η _n % (3/4)	η _n % (2/4)	cosφ _n	M _s M _n	I _s I _n	M _{max} M _n	J _T T	J _T TB	W _T T	W _T TB	Z ₀ 10 ³ ×1/h	M _B [Nm]
							10 ⁻⁴ ×Kg ^m ²	Kg												
0,12	TH	56B2	3310	0,34	0,35	IE2	59,5	59,8	57,2	50,1	0,74	4,2	4,1	3,2	1,2	-	3,3	-	-	-
0,18	TH-TBH	63A2	3470	0,54	0,50	IE2	64,0	65,1	60,2	53,8	0,64	3,6	5,1	3,8	2,0	2,6	3,7	5,2	4,7	1,8
0,25	TH-TBH	63B2	3460	0,63	0,69	IE2	68,0	72,8	70,5	63,1	0,68	3,4	5,5	3,8	2,2	2,8	4,1	5,6	4,7	1,8
0,37	TH-TBH	63C2	3440	0,90	1,03	IE2	72,0	72,8	71,0	64,6	0,71	3,8	6,0	3,5	2,5	3,1	4,5	6,0	4,0	3,5
0,37	TH-TBH	71A2	3450	1,01	1,02	IE2	72,0	72,1	70,4	63,1	0,64	3,9	5,3	3,5	4,0	4,7	5,4	7,6	4,0	5,0
0,55	TH-TBH	71B2	3470	1,38	1,51	IE2	74,0	74,8	73,3	67,0	0,67	4,0	5,7	3,7	4,4	5,5	6,0	8,2	4,0	5,0
0,75	TP-TBP	80A2	3490	1,41	2,10	IE3	77,0	81,6	81,7	78,9	0,82	3,8	7,8	3,7	13,5	15,1	10,0	13,5	3,0	10,0
1,10	TP-TBP	80B2	3490	2,04	3,00	IE3	84,0	84,7	84,6	83,3	0,80	4,3	8,4	4,0	14,4	16,0	11,4	14,9	3,0	15,0
1,50	TP-TBP	90S2	3490	2,90	4,10	IE3	85,5	85,5	84,8	81,9	0,76	5,8	8,4	4,8	16,8	18,4	15,3	18,8	2,5	13,0
2,20	TP-TBP	90L2	3510	4,10	6,00	IE3	86,5	86,5	85,4	82,6	0,77	6,2	9,3	5,1	22,8	26,3	18,3	23,9	2,5	26,0
3,00	TP-TBP	100L2	3520	5,30	8,10	IE3	88,5	88,5	87,2	84,8	0,80	4,9	10,3	5,8	43,2	46,7	23,9	29,5	1,5	40,0
4,00	TP-TBP	112M2	3550	7,20	10,80	IE3	88,5	88,8	88,1	85,3	0,79	5,3	10,8	6,0	79,1	87,9	32,9	42,7	1,5	40,0
5,50	TP-TBP	132S2	3550	9,40	14,80	IE3	89,5	89,6	88,5	85,4	0,82	5,5	11,1	5,9	178,0	188,0	49,0	59,3	1,2	75,0
7,50	TP-TBP	132M2	3530	12,40	20,00	IE3	90,2	90,6	88,6	86,2	0,84	4,3	11,5	5,6	216,0	239,0	56,3	71,0	1,1	75,0
0,09	TS	56B4	1620	0,38	0,55	-	-	48,4	45,2	-	0,60	2,5	2,6	2,5	1,5	-	3,1	-	-	-
0,12	TH-TBH	63A4	1680	0,35	0,68	IE2	64,0	66,1	64,4	60,1	0,65	2,8	3,9	2,9	2,8	3,4	4,1	5,6	12,5	1,8
0,18	TH-TBH	63B4	1690	0,53	1,02	IE2	68,0	70,8	68,9	62,5	0,60	3,2	4,2	3,2	3,6	4,2	4,8	6,3	12,5	3,5
0,25	TH-TBH	63D4	1680	0,73	1,42	IE2	70,0	71,8	69,1	63,1	0,60	3,5	4,3	3,2	3,6	4,2	4,9	6,4	10,0	3,5
0,25	TH-TBH	71A4	1710	0,66	1,40	IE2	70,0	71,8	69,5	63,7	0,66	3,0	5,0	3,2	7,8	8,9	5,4	7,6	10,0	5,0
0,37	TH-TBH	71B4	1710	0,90	2,07	IE2	72,0	74,8	74,1	69,7	0,69	3,1	5,6	3,4	11,0	12,1	7,0	9,2	10,0	7,5
0,55	TH-TBH	71C4	1720	1,30	3,10	IE2	75,5	77,9	76,5	71,9	0,68	3,8	6,1	3,7	13,9	15,0	8,3	10,5	8,0	7,5
0,55	TH-TBH	80A4	1730	1,20	3,00	IE2	75,5	80,0	78,8	74,0	0,70	3,0	6,1	3,5	20,6	22,2	8,3	11,8	8,0	10,0
0,75	TP-TBP	80B4	1750	1,49	4,10	IE3	83,5	85,5	82,8	79,8	0,74	3,8	7,2	4,0	38,1	39,7	13,2	16,7	7,1	15,0
1,10	TP-TBP	90S4	1750	2,13	6,00	IE3	86,5	86,5	85,6	82,8	0,75	3,8	7,6	3,8	42,3	45,8	17,7	21,2	5,0	13,0
1,50	TP-TBP	90L4	1750	2,80	8,20	IE3	86,5	86,6	85,7	82,7	0,77	3,8	7,8	4,2	48,0	51,5	19,7	25,3	4,0	26,0
2,20	TP-TBP	112MR4	1770	4,10	11,90	IE3	89,5	89,5	88,6	85,9	0,75	5,0	10,9	5,6	137,0	146,0	32,0	42,0	2,5	40,0
3,00	TP-TBP	112MS4	1760	5,40	16,30	IE3	89,5	89,5	88,8	86,8	0,78	4,1	9,5	4,7	137,0	146,0	33,0	43,0	2,5	40,0
4,00	TP-TBP	112M4	1760	7,50	22,00	IE3	89,5	89,5	89,0	87,0	0,75	3,8	9,1	4,5	155,0	164,0	35,0	45,0	2,5	60,0
5,50	TP-TBP	132MS4	1770	9,70	30,00	IE3	91,7	91,7	90,2	88,3	0,78	4,2	9,7	4,6	388,0	411,0	61,0	75,0	1,8	100,0
7,50	TP-TBP	132M4	1760	13,30	41,00	IE3	91,7	91,7	91,0	89,4	0,77	3,9	7,9	3,9	413,0	436,0	64,0	78,0	1,1	150,0
0,09	TS-TBS	63A6	1070	0,44	0,80	-	-	43,3	39,8	-	0,59	2,6	2,4	2,6	3,6	4,2	5,0	6,5	12,5	3,5
0,12	TH-TBH	63B6	1100	0,61	1,04	IE2	50,5	50,5	45,5	38,0	0,49	2,2	2,4	3,0	3,6	4,2	5,1	6,6	12,5	3,5
0,18	TH-TBH	71A6	1130	0,55	1,52	IE2	55,0	60,8	58,9	51,6	0,68	1,6	3,7	2,6	9,3	10,4	5,2	7,4	11,2	5,0
0,25	TH-TBH	71B6	1130	0,75	2,11	IE2	59,5	68,4	67,7	61,5	0,61	2,3	3,4	2,5	12,0	13,1	6,0	8,2	11,2	7,5
0,37	TH-TBH	71C6	1120	0,97	3,20	IE2	64,0	72,9	73,2	68,9	0,66	2,2	3,9	2,4	15,6	17,0	7,5	9,7	10,0	7,5
0,37	TH-TBH	80A6	1130	1,11	3,10	IE2	64,0	68,3	66,6	59,6	0,61	2,6	4,7	3,4	25,4	27,0	9,6	13,0	9,5	10,0
0,55	TH-TBH	80B6	1150	1,53	4,60	IE2	68,0	74,2	73,1	65,1	0,61	2,4	4,8	3,2	29,9	31,5	11,1	14,6	9,0	15,0

PERFORMANCES

PRODUCT DATASHEET

P _n [kW]	Series	Size	n _n [rpm]	I _n [A]	M _n [Nm]	η _n %	cosφ _n	M _s M _n	I _s I _n	M _{max} M _n	J _T D	J _T DB	W _T D	W _T DB	Z ₀ 10 ³ ×1/h	M _B [Nm]
											10 ⁻⁴ ×Kg·m ²		Kg			
0,18 / 0,12	D DB	63A2/4	2800 / 1370	0,55 / 0,55	0,62 / 0,83	60 / 50	0,77 / 0,65	1,5 / 1,4	3,4 / 2,5	1,7 / 1,7	2,8	3,4	4,2	5,7	4,0 / 6,3	1,0
0,20 / 0,15	D DB	63B2/4	2790 / 1370	0,64 / 0,66	0,70 / 1,05	62 / 51	0,80 / 0,64	3,0 / 2,7	4,0 / 2,6	3,1 / 2,8	2,8	3,4	4,2	5,7	3,4 / 5,8	3,0
0,25 / 0,18	D DB	63C2/4	2820 / 1380	0,70 / 0,70	0,85 / 1,25	63 / 54	0,82 / 0,70	2,4 / 2,3	3,5 / 2,6	2,5 / 2,4	3,5	4,1	4,8	6,5	2,8 / 5,3	3,0
0,25 / 0,18	D DB	71A2/4	2850 / 1420	0,70 / 0,60	0,84 / 1,23	64 / 62	0,80 / 0,70	2,0 / 1,9	4,2 / 3,6	2,1 / 2,0	7,2	8,3	5,3	7,5	2,8 / 5,3	5,0
0,37 / 0,25	D DB	71B2/4	2810 / 1420	0,98 / 0,78	1,25 / 1,70	66 / 64	0,86 / 0,75	2,2 / 2,1	4,7 / 4,0	2,3 / 2,2	8,6	9,7	5,9	8,1	2,8 / 5,3	5,0
0,55 / 0,37	D DB	71C2/4	2790 / 1390	1,3 / 1,1	1,88 / 2,55	69 / 67	0,88 / 0,78	2,0 / 1,9	4,5 / 3,7	2,1 / 2,0	10,8	11,9	6,7	8,9	2,3 / 4,2	5,0
0,60 / 0,45	D DB	80A2/4	2800 / 1410	1,75 / 1,25	2,1 / 3,1	58 / 64	0,87 / 0,82	1,7 / 1,7	3,6 / 4,1	1,8 / 2,0	19,0	20,6	8,7	12,2	2,3 / 4,2	5,0
0,80 / 0,60	D DB	80B2/4	2830 / 1410	1,95 / 1,5	2,7 / 4,0	68 / 70	0,89 / 0,84	1,8 / 1,8	4,6 / 4,6	1,9 / 1,9	25,0	26,6	10,1	13,6	2,0 / 3,5	10,0
1,10 / 0,75	D DB	80C2/4	2850 / 1420	2,7 / 1,9	3,7 / 5,1	68 / 70	0,90 / 0,86	1,7 / 1,9	4,3 / 5,0	1,9 / 2,0	31,0	32,6	11,3	14,8	1,6 / 2,8	10,0
1,4 / 1,1	D DB	90S2/4	2800 / 1390	3,7 / 2,9	4,8 / 7,6	69 / 72	0,79 / 0,78	2,5 / 2,3	4,4 / 4,8	2,6 / 2,4	29,0	30,6	13,5	17,0	1,2 / 2,0	13,0
1,7 / 1,3	D DB	90LA2/4	2830 / 1390	3,8 / 3,0	5,7 / 8,9	73 / 71	0,89 / 0,86	2,3 / 2,1	4,8 / 4,3	2,4 / 2,1	32,0	35,5	14,5	20,1	1,1 / 1,9	26,0
2,2 / 1,5	D DB	90LB2/4	2850 / 1420	5,0 / 3,5	7,4 / 10,3	72 / 74	0,84 / 0,80	2,3 / 2,6	4,8 / 5,3	2,4 / 2,6	39,0	42,5	16,5	22,1	1,0 / 1,7	26,0
2,3 / 1,8	D DB	100LA2/4	2870 / 1420	5,5 / 4,2	7,6 / 12,2	73 / 74	0,84 / 0,80	2,4 / 2,4	6,3 / 4,6	2,5 / 2,7	53,0	56,5	19,1	24,7	1,0 / 1,7	26,0
3,0 / 2,2	D DB	100LB2/4	2870 / 1420	6,9 / 5,2	10,0 / 14,7	74 / 75	0,85 / 0,80	2,1 / 2,2	5,4 / 5,1	2,6 / 2,4	64,0	67,5	21,2	26,8	0,8 / 1,3	40,0
3,3 / 2,6	D DB	100LC2/4	2860 / 1420	7,5 / 6,0	10,8 / 17,3	74 / 75	0,86 / 0,81	2,1 / 2,0	5,4 / 4,5	2,6 / 2,4	72,0	75,5	22,8	28,4	0,7 / 1,2	40,0
4,0 / 3,0	D DB	112MA2/4	2800 / 1420	9,0 / 6,6	13,7 / 20,2	74 / 78	0,85 / 0,84	2,5 / 2,5	5,2 / 5,8	2,6 / 2,6	90,0	98,8	25,0	34,7	0,7 / 1,2	60,0
4,8 / 3,6	D DB	112MB2/4	2870 / 1420	10,0 / 7,7	16,0 / 24,2	79 / 81	0,87 / 0,84	2,1 / 2,1	6,1 / 5,0	2,8 / 2,4	110,0	118,8	29,4	39,1	0,6 / 1,1	60,0
6,0 / 4,5	D DB	132SA2/4	2880 / 1440	12,5 / 10,0	20,0 / 29,9	80 / 82	0,88 / 0,81	2,0 / 2,0	6,2 / 4,7	2,4 / 2,4	240,0	250,3	42,3	52,6	0,5 / 0,8	75,0
7,5 / 5,8	D DB	132SB2/4	2890 / 1440	16,7 / 12,8	24,6 / 38,3	77 / 80	0,86 / 0,82	2,5 / 2,5	5,8 / 4,7	2,6 / 2,6	307,0	317,3	50,2	60,5	0,4 / 0,7	100,0
9,2 / 7,0	D DB	132MA2/4	2900 / 1440	18,8 / 14,8	29,9 / 45,9	81 / 83	0,86 / 0,82	2,5 / 2,6	7,6 / 5,2	2,6 / 2,7	350,0	373,0	54,8	69,5	0,4 / 0,7	100,0
11,0 / 8,5	D DB	132MB2/4	2920 / 1460	24,0 / 17,0	35,7 / 55,8	82 / 86	0,81 / 0,83	2,2 / 2,2	7,9 / 5,8	2,3 / 2,3	389,0	412,0	59,4	74,1	0,4 / 0,7	150,0

P _n [kW]	Series	Size	n _n [rpm]	I _n [A]	M _n [Nm]	η _n %	cosφ _n	M _s M _n	I _s I _n	M _{max} M _n	J _T D	J _T DB	W _T D	W _T DB	Z ₀ 10 ³ ×1/h	M _B [Nm]
											10 ⁻⁴ ×Kg·m ²		Kg			
0,18 / 0,045	D DB	71A2/8	2890 / 710	0,58 / 0,42	0,61 / 0,61	57 / 28	0,82 / 0,60	2,0 / 2,6	4,5 / 2,0	2,1 / 2,7	7,2	8,3	5,3	7,5	7,5 / 19	2,5
0,25 / 0,06	D DB	71B2/8	2890 / 700	0,75 / 0,50	0,85 / 0,84	65 / 35	0,80 / 0,53	2,0 / 2,4	4,8 / 2,0	2,1 / 2,5	8,6	9,7	5,9	8,1	7,1 / 17	2,5
0,37 / 0,09	D DB	71C2/8	2880 / 680	1,05 / 0,70	1,23 / 1,27	64 / 32	0,82 / 0,53	2,1 / 2,5	4,9 / 2,1	2,2 / 2,6	10,8	11,9	6,7	8,9	6,0 / 14	5,0
0,55 / 0,12	D DB	80B2/8	2900 / 720	1,60 / 0,78	1,83 / 1,63	64 / 37	0,81 / 0,63	2,1 / 2,0	5,0 / 2,4	2,2 / 2,2	25,0	26,6	10,1	13,6	2,7 / 11,2	5,0
0,75 / 0,18	D DB	80C2/8	2900 / 710	1,95 / 0,92	2,5 / 2,4	68 / 44	0,86 / 0,63	1,8 / 1,6	5,3 / 2,5	2,0 / 1,9	31,1	32,7	11,7	15,2	2,4 / 10	10,0
0,90 / 0,20	D DB	90S2/8	2840 / 680	2,30 / 0,95	3,0 / 2,8	68 / 44	0,86 / 0,68	1,6 / 1,3	4,4 / 2,1	2,1 / 1,6	25,0	26,6	12,0	15,5	1,9 / 9,0	10,0
1,1 / 0,25	D DB	90L2/8	2890 / 690	2,70 / 1,25	3,6 / 3,5	72 / 45	0,83 / 0,64	2,6 / 1,8	5,8 / 2,2	2,7 / 2,0	32,0	35,5	14,5	20,1	1,7 / 7,5	13,0
1,5 / 0,37	D DB	100LA2/8	2890 / 710	3,9 / 1,8	4,9 / 4,8	70 / 48	0,85 / 0,58	2,1 / 1,6	5,4 / 2,5	2,5 / 1,9	53,0	56,5	19,1	24,7	1,6 / 5,6	26,0
2,2 / 0,55	D DB	100LB2/8	2900 / 710	5,1 / 2,7	7,3 / 7,5	75 / 52	0,87 / 0,59	2,3 / 1,7	6,5 / 2,5	2,5 / 1,9	72,0	75,5	22,8	28,4	1,4 / 4,5	26,0
3,0 / 0,75	D DB	112M2/8	2920 / 710	6,5 / 3,4	10,0 / 10,1	78 / 59	0,87 / 0,52	2,4 / 1,8	7,0 / 2,6	2,2 / 2,7	120,0	128,8	30,5	40,2	1,3 / 4,0	40,0
4,0 / 1,1	D DB	132S2/8	2920 / 710	8,9 / 4,5	13,0 / 14,8	75 / 62	0,86 / 0,57	2,6 / 2,1	5,2 / 2,9	2,7 / 2,2	240,0	250,3	42,3	52,6	1,1 / 3,1	50,0
5,5 / 1,5	D DB	132M2/8	2940 / 720	11,5 / 5,7	18,0 / 20,1	83 / 69	0,87 / 0,56	2,8 / 2,3	5,6 / 2,7	2,9 / 2,5	330,0	352,5	52,5	67,2	0,8 / 2,5	50,0

P _n [kW]	Series	Size	n _n [rpm]	I _n [A]	M _n [Nm]	η _n %	cosφ _n	M _s M _n	I _s I _n	M _{max} M _n	J _T D	J _T DB	W _T D	W _T DB	Z ₀ 10 ³ ×1/h	M _B [Nm]
											10 ⁻⁴ ×Kg·m ²		Kg			
0,18 / 0,11	D DB	71B4/8	1380 / 690	0,53 / 0,72	1,27 / 1,55	59 / 35	0,84 / 0,60	1,7 / 2,1	3,4 / 2,2	2,2 / 2,5	12,0	13,1	6,0	8,2	4,2 / 7,5	3,5
0,25 / 0,15	D DB	71C4/8	1370 / 670	0,72 / 0,89	1,76 / 2,10	60 / 38	0,78 / 0,57	1,7 / 1,9	3,4 / 2,1	2,1 / 2,4	14,8	15,9	6,8	9,0	4,0 / 6,7	5,0
0,30 / 0,18	D DB	80A4/8	1390 / 700	0,76 / 0,85	2,1 / 2,5	66 / 50	0,88 / 0,64	1,6 / 1,7	3,9 / 2,2	1,9 / 2,1	22,0	23,6	9,3	12,7	4,0 / 6,7	5,0
0,40 / 0,25	D DB	80B4/8	1390 / 690	1,05 / 1,15	2,8 / 3,5	68 / 50	0,85 / 0,61	1,6 / 1,5	3,6 / 1,9	1,8 / 1,8	28,0	29,6	10,9	14,4	3,8 / 6,5	10,0

PERFORMANCES

P _n [kW]	Series	Size	n _n [rpm]	I _n [A]	M _n [Nm]	η _n %	cosφ _n	M _s	I _s	M _{max}	J _T D	J _T DB	W _T D	W _T DB	Z ₀ 10 ³ ×1/h	M _B [Nm]
											10 ⁻⁴ ×Kgm ²		Kg			
0,55 / 0,30	D DB	80C4/8	1390 / 700	1,3 / 1,3	3,8 / 4,1	69 / 54	0,89 / 0,65	1,6 / 2,1	4,1 / 3,1	2,4 / 3,0	31,0	32,6	11,7	15,2	3,2 / 5,6	10,0
0,75 / 0,40	D DB	90S4/8	1400 / 700	1,70 / 1,75	5,1 / 5,5	75 / 58	0,86 / 0,56	1,5 / 2,1	4,6 / 2,9	2,5 / 2,5	45,0	46,5	13,1	16,6	3,1 / 5,3	13,0
1,0 / 0,55	D DB	90L4/8	1390 / 700	2,4 / 2,4	7,5 / 7,5	75 / 58	0,88 / 0,58	1,5 / 2,3	3,8 / 3,2	2,1 / 2,8	60,0	63,5	16,0	21,6	2,8 / 4,8	13,0
1,25 / 0,7	D DB	100LA4/8	1420 / 710	2,7 / 3,0	8,5 / 9,5	75 / 58	0,88 / 0,56	1,9 / 2,4	5,5 / 3,2	2,2 / 2,6	72,0	75,5	20,0	25,6	1,9 / 3,3	26,0
1,6 / 0,9	D DB	100LB4/8	1420 / 710	3,5 / 3,8	10,8 / 12,1	77 / 60	0,88 / 0,56	2,0 / 2,6	5,5 / 3,3	2,4 / 2,8	91,0	94,5	24,0	29,6	1,8 / 3,0	26,0
2,3 / 1,2	D DB	112MA4/8	1410 / 710	5,0 / 4,5	15,6 / 15,9	74 / 67	0,88 / 0,57	1,3 / 1,7	4,4 / 3,8	2,1 / 2,5	115,0	122,2	23,9	33,6	1,7 / 2,8	40,0
3,0 / 1,5	D DB	112MB4/8	1420 / 720	6,2 / 5,5	20,5 / 20,2	78 / 70	0,89 / 0,55	1,7 / 2,2	5,5 / 4,1	2,1 / 2,5	140,0	148,8	28,9	38,6	1,7 / 2,8	40,0
3,8 / 2,1	D DB	132SA4/8	1430 / 720	8,2 / 7,6	25,3 / 27,8	77 / 71	0,86 / 0,57	1,5 / 2,1	5,0 / 4,2	1,9 / 2,2	330,0	340,3	42,0	52,3	1,4 / 2,3	75,0
4,5 / 2,4	D DB	132SB4/8	1440 / 720	9,6 / 9,0	30,1 / 31,7	80 / 71	0,86 / 0,52	1,6 / 2,4	5,4 / 4,1	1,9 / 2,4	380,0	390,3	46,4	56,7	1,2 / 2,1	75,0
5,2 / 3,0	D DB	132MA4/8	1430 / 720	10,3 / 10,9	34,2 / 39,6	82 / 73	0,86 / 0,54	1,7 / 2,4	6,3 / 4,1	2,3 / 2,4	430,0	453,0	52,5	67,2	1,0 / 1,7	100,0
6,0 / 3,7	D DB	132MB4/8	1440 / 720	12,6 / 12,5	39,7 / 48,8	80 / 70	0,88 / 0,60	1,7 / 2,2	6,0 / 4,1	2,2 / 2,2	510,0	533,0	59,4	74,1	0,95 / 1,6	100,0

P _n [kW]	Series	Size	n _n [rpm]	I _n 230V [A]	M _n [Nm]	η _n %	cosφ _n	C _r [μF]	M _s M _n	I _s I _n	M _{max} M _n	J _T [10 ⁻⁴ ×Kgm ²]	W _T [Kg]
0,12	S	63A4	1420	1,30	0,81	48,0	0,88	6,3	0,8	2,7	2,4	2,8	4,2
0,18	S	63B4	1400	1,60	1,23	57,0	0,90	8,0	0,8	2,8	1,9	3,5	4,8
0,25	S	71A4	1340	2,10	1,78	59,0	0,94	10,0	0,7	2,7	1,7	8,6	5,9
0,37	S	71B4	1360	2,80	2,60	61,0	0,95	14,0	0,7	2,9	1,6	10,8	6,7
0,55	S	80A4	1400	3,80	3,75	64,0	0,98	20,0	0,7	3,7	1,9	25,0	10,1
0,75	S	80B4	1400	5,10	5,12	65,0	0,98	25,0	0,6	3,6	1,9	31,0	11,5
1,10	S	90S4	1370	7,70	7,67	69,0	0,91	30,0	0,5	3,2	1,7	30,0	13,5
1,50	S	90L4	1350	9,30	10,61	72,0	0,96	40,0	0,5	3,0	1,6	38,0	16,5
2,20	S	100LA4	1400	13,20	15,01	72,0	0,95	60,0	0,5	3,0	1,5	72,0	22,8

P _n [kW]	Series	Size	n _n [rpm]	I _n [A]	M _n [Nm]	η _n %	cosφ _n	C _r / C _s [μF]	M _s M _n	I _s I _n	M _{max} M _n	J _T [10 ⁻⁴ ×Kgm ²]	W _T [Kg]
0,12	HSE	63A4	1420	1,30	0,81	48,0	0,88	6,3 / 12,5	2,4	3,3	2,4	2,8	4,2
0,18	HSE	63B4	1400	1,60	1,23	57,0	0,90	8 / 16	2,3	3,2	1,9	3,5	4,8
0,25	HSE	71A4	1340	2,10	1,78	59,0	0,94	10 / 20	2,5	3,0	1,7	8,6	5,9
0,37	HSE	71B4	1360	2,80	2,60	61,0	0,95	14 / 25	2,3	3,2	1,6	10,8	6,7
0,55	HSE	80A4	1400	3,80	3,75	64,0	0,98	20 / 40	2,4	4,2	1,9	25,0	10,1
0,75	HSE	80B4	1400	5,10	5,12	65,0	0,98	25 / 50	2,3	4,0	1,9	31,0	11,5
1,10	HSE	90S4	1370	7,70	7,67	69,0	0,91	30 / 80	2,3	3,4	1,7	30,0	13,5
1,50	HSE	90L4	1350	9,30	10,61	72,0	0,96	40 / 120	2,3	3,9	1,6	38,0	16,5
2,20	HSE	100LA4	1400	13,20	15,01	72,0	0,95	60 / 140	2,1	3,4	1,5	72,0	22,8

MOUNTING POSITIONS

Mounting position: specific construction in relation to the mounting equipment, type of bearings and shaft end.

Installation type: positioning of the motor in relation to the axis line (horizontal or vertical) and mounting equipment.

The table lists the most common installation methods in relation to the mounting position.

With reference to standard IEC 60034-7, the electric motor's nameplate must be marked with the mounting position (IMB3, IMB5, IMB14, IMB34, IMB35) independently of the installation type.

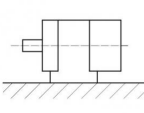
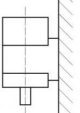
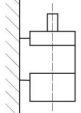
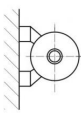
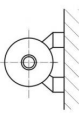
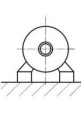
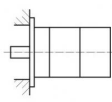
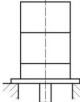
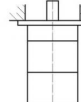
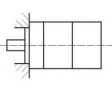
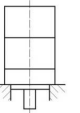
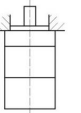
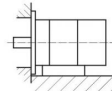
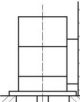
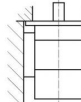
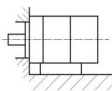
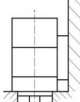
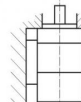
IMB3	     
IMB5	  
IMB14	  
IMB35	  
IMB34	  

Mounting position:

- IMB3 with feet
- IMB5 with drive side flange, through holes
- IMB14 with drive side flange, threaded holes
- IMB35 with feet and drive side flange, through holes
- IMB34 with feet and drive side flange, threaded holes

Besides being available in the above-indicated standardised mounting positions, motors are available also in compact versions; this applies to both aluminium CHA and CBA gear reducers (B10 mounting position) and to cast iron CH, CB and CS gear reducers (B11 mounting position). These mounting positions require special flanges integral with the gear reducer and cable output shaft where pinion is fitted before the reduction stage. The resulting gearmotor has reduced axial size. For further details, including dimensional drawings, refer to the specific catalogues of the gear reducers.