



CONNECTED TO INNOVATION









AVVOLGITUBO



Aria compressa

Avvolgitubo a tamburo chiuso / ACCIAIO

	Codice	Diametro tubo	Lunghezza tubo	Pagina
	DSF	Ø 8 x 11 mm Ø 10 x 14 mm	3 m 5 m	8
	DMF	Ø 8 x 12 mm	10 m	10
	DRF	Ø 8 x 12 mm Ø 10 x 14 mm	10 m 12 m 15 m	11
	DRFB	Ø 8 x 12 mm Ø 10 x 14 mm	10 m 12 m 15 m	13
	DPF DPF SM	Ø 8 x 12 mm Ø 10 x 14 mm	10 m 12 m	15
	DGF	Ø 8 x 14 mm Ø 10 x 17 mm Ø 13 x 20 mm	10 m 15 m 20 m	16

Avvolgitubo a tamburo chiuso / INOX

	Codice	Diametro tubo	Lunghezza tubo	Pagina
	DSFI	Ø 8 x 12 mm	5 m	9
	DRFI	Ø 10 x 14 mm	12 m	12
	DRFINB	Ø 10 x 14 mm	12 m	14

Avvolgitubo a tamburo aperto / ACCIAIO





	Codice	Diametro tubo	Lunghezza tubo	Pagina
	DMO	Ø 8 x 14 mm Ø 10 x 17 mm Ø 13 x 20 mm	10 m 15 m 20 m	17
	DGO	Ø 10 x 17 mm Ø 13 x 20 mm Ø 16 x 23 mm	10 m 20 m 25 m	18
	DLO	Ø 13 x 20 mm Ø 16 x 23 mm Ø 19 x 27 mm	20 m 25 m 30 m	19
	DVO	Ø 10 x 14 mm	25 m	20

Avvolgitubo portatile

	DMP	Ø 8 x 12 mm Ø 10 x 14 mm	30 m 25 m	21
---	-----	-----------------------------	--------------	----

Acqua

Avvolgitubo a tamburo aperto / ACCIAIO

	Codice	Diametro tubo	Lunghezza tubo	Pagina
	DMO LS	Ø 16 x 24 mm	10 m	22
	DGO LS	Ø 16 x 24 mm	15 m	22
	DLO LS	Ø 16 x 24 mm Ø 19 x 27 mm	20 m 25 m	22
	DVO LS	Ø 12,5 x 17 mm Ø 15 x 21 mm	20 m 15 m	23

Il gruppo degli avvolgitubo automatici è conforme alla Direttiva Macchine 2006/42/CE.

Si applicano anche le seguenti normative:

- EN ISO 12100 : 2010-11-01 "Sicurezza - Principi generali di progettazione - Valutazione del rischio e riduzione del rischio"
- EN 13857: 2008 "Sicurezza del macchinario: Distanze di sicurezza per impedire il raggiungimento di zone pericolose con gli arti superiori e inferiori".





Sommario

Grasso, olio, gas

Avvolgitubo a tamburo chiuso / INOX				
	Codice	Diametro tubo	Lunghezza tubo	Pagina
	DSFI LS	Ø 8 x 15 mm	5 m	24
	DRFI LS	Ø 10 x 14 mm	12 m	24
Avvolgitubo a tamburo aperto / INOX				
	Codice	Diametro tubo	Lunghezza tubo	Pagina
	DMOI LS	Ø 16 x 24 mm	10 m	25
	DGOI LS	Ø 16 x 24 mm	15 m	25
	DLOI LS	Ø 16 x 24 mm Ø 19 x 27 mm	20 m 25 m	25

Avvolgitubo a tamburo per grasso e olio				
	Codice	Diametro tubo	Lunghezza tubo	Pagina
	DMO GR	Ø 6,4 x 14,7 mm	10 m 15 m	28
	DGO GR	Ø 6,4 x 14,7 mm	20 m	28
	DMO OIL	Ø 13 x 19 mm	10 m	28
	DGO OIL	Ø 13 x 19 mm	15 m 20 m	28
Avvolgitubo a tamburo per gas				
	DGO SIC DGO OA	Ø 10 x 17 mm	15 m	29



Acqua calda
Alta pressione

Avvolgitubo a tamburo aperto / ACCIAIO				
	Codice	Diametro tubo	Lunghezza tubo	Pagina
	DMO HP	5/16" Ø 8 x 15 mm	15 m	26
	DGO HP	5/16" Ø 8 x 15 mm	20 m	26
Avvolgitubo a tamburo aperto / INOX				
	Codice	Diametro tubo	Lunghezza tubo	Pagina
	DMO HPI	5/16" Ø 8 x 15 mm	15 m	27
	DGO HPI	5/16" Ø 8 x 15 mm	20 m	27

Avvolgitori senza tubo

Avvolgitori senza tubo		
	Codice	Pagina
	DMO N - DMO NI - DGO NI - DMO NHP - DGO NHP - DMO NHPI - DGO NHPI	30

Accessori

Supporti orientabili			
	Codice	Modello di avvolgitore	Pagina
	DMO PIV2 DGO PIV2 DLO PIV	Supporto per DMO Supporto per DGO Supporto per DLO	31
	DMOI PIV2 DGOI PIV2 DLOI PIV	Supporto per DMOI Supporto per DGOI Supporto per DLOI	31

I vantaggi

che fanno la differenza

L'avvolgitubo automatico: un **dispositivo indispensabile** per l'**ergonomia dell'officina**. Il suo utilizzo offre **risparmio di tempo, sicurezza e comfort** di utilizzo dei tubi flessibili di distribuzione.

Adatto per i seguenti fluidi:

- aria compressa,
- acqua fredda, acqua calda, alta pressione e bassa pressione,
- olio, grasso,
- ossigeno e acetilene,

la gamma di avvolgitubo Prevost copre tutte le esigenze.

➔ PROGETTAZIONE

La perfetta padronanza dei metodi e delle tecniche applicate alla fabbricazione dei nostri avvolgitubo garantiscono il funzionamento affidabile, durevole, senza fenomeni di usura prematura. Gli avvolgitubo sono dotati di tubi specifici per i fluidi veicolati:

- l'aria compressa
- l'acqua fredda, l'acqua calda, alta e bassa pressione
- il grasso e l'olio
- l'ossigeno e l'acetilene.

La tecnologia e la qualità dei materiali utilizzati offrono una garanzia di solidità e di efficienza.

➔ RACCORDO RAPIDO DI CONNESSIONE

Gli avvolgitubo per aria compressa sono dotati di un raccordo rapido di sicurezza **prevo S1** anti-colpo di frusta che permette la decompressione e lo scollegamento degli utensili pneumatici con un solo gesto e in totale sicurezza.

La gamma prevede diversi tipi di raccordi:

- con passaggi di 6 mm, 7,4 mm, 8 mm e 11 mm di diametro a seconda della taglia dell'avvolgitubo e della portata d'aria corrispondente.
- con diversi profili (ISO B, ISO C, 7,2 mm...) per rispondere alle esigenze dei mercati internazionali

➔ MOLLA DI RITORNO

Il sistema di molla di ritorno assicura l'agevole avvolgimento del tubo nel carter dell'avvolgitore.

Il tubo non rimane sul pavimento, è al riparo da agenti inquinanti, abrasioni e schiacciamenti. Dura più a lungo.

➔ PROTEZIONE ANTI TORSIONE

A livello del raccordo di uscita, il tubo è dotato di protezione anti torsione che impedisce la "rottura" del tubo durante le manipolazioni. Questa protezione in poliammide è leggera e previene i rischi di danni in caso di urti. Protezione acciaio inox sugli avvolgitori inox.



→ SISTEMA DI RITORNO CONTROLLATO DEL TUBO

(identificato da un fermo di fine corsa di colore giallo)

La gamma "DRFB" è dotata di un sistema di ritorno che ottimizza la sicurezza dell'operatore e preserva l'ambiente circostante. Il ritorno automatico del tubo è progressivo grazie al sistema di frenata. L'utente può rilasciare il tubo in totale sicurezza, senza rischio di ritorno intempestivo all'interno del carter.



→ INSTALLAZIONE A PARETE O A SOFFITTO

Fissato a parete, a soffitto oppure su carrello, l'avvolgitubo si adatta alla configurazione dell'officina e copre un ampio campo d'azione. Installato in modo intelligente, l'avvolgitore libera l'officina, incrementa la produttività e migliora il comfort di lavoro.

→ SUPPORTO ORIENTABILE O FISSO

Il gruppo degli avvolgitubo a tamburo chiuso (tranne DGF) è dotato di un supporto orientabile che permette di orientare l'apparecchio a 180°. Gli avvolgitubo a tamburo aperto sono dotati di supporto fisso. Possono essere dotati di supporto orientabile a 140° (per i Codice degli accessori opzionali, vedere a pagina 31) i cui assi di fissaggio sono identici a quelli dei supporti fissi.



→ NOTTOLINO DI ARRESTO

Questo elemento del meccanismo dell'avvolgitubo assicura il blocco del tubo sulla lunghezza di lavoro richiesta dall'operatore. L'operatore lavora senza essere disturbato dal peso del tubo e dal suo ingombro. Una trazione sul tubo rilascia il nottolino d'arresto e la molla di ritorno assicura l'avvolgimento automatico del tubo nel tamburo.

→ FERMO DI FINE CORSA

Quando l'avvolgitore è a riposo, un fermo di fine corsa del tubo regolabile permette di definire la lunghezza di tubo che l'operatore desidera lasciare all'esterno del carter. La posizione del fermo di fine corsa è facilmente modificabile.



→ TUBO DI ALIMENTAZIONE

Il collegamento dell'avvolgitore alla rete di alimentazione avviene tramite il tubo flessibile di alimentazione fornito con l'apparecchio. Il tubo flessibile è avvitato su un raccordo orientabile a 360° montato di serie.



→ CARTER ACCIAIO

La struttura del carter è realizzata in acciaio stampato a freddo e successivamente zincato a caldo, rivestito con una polvere di poliestere resistente ai raggi UV. Questa tecnologia di fabbricazione conferisce ai carter solidità e alta resistenza alla corrosione, assicurando al contempo il rispetto dell'ambiente.



→ CARTER INOX

Il carter in acciaio inossidabile AISI 304 permette l'utilizzo di questi avvolgitori in tutti gli ambienti e in particolare in quegli ambienti che richiedono una forte resistenza alla corrosione: industria agro-alimentare, mattatoi, piscine...



Avvolgitubo a tamburo chiuso



ARIA COMPRESSA										
	DSF	DSFI	DMF	DRF	DRFI	DRFB	DRFINB	DPF	DGF	
Carter	Acciaio	Acciaio Inox	Acciaio	Acciaio	Acciaio Inox	Acciaio	Acciaio Inox	Acciaio	Acciaio	
Avvolgimento						Con ritorno controllato				
Tubo	PU	PU	PU	PU/PVC	PU/PVC	PU/PVC	PU/PVC	PU	Gomma	
Supporto	Orientabile								Fisso	
Arrivo aria	Tubo di alimentazione: 1 m Raccordo girevole su carter			Tubo di alimentazione: 1 m Raccordo girevole sotto copertura in plastica				Tubo di alimentazione: 1 m Raccordo girevole su carter		
Ø tubo (mm)	8 x 11 10 x 14	8 x 12	8 x 12	8 x 12 10 x 14	10 x 14	8 x 12 10 x 14	10 x 14	8 x 12 10 x 14	8 x 14 10 x 17 13 x 20	
Lunghezza tubo (m)	3 5	5	10	10 12 15	12	10 12 15	12	10 12	10 15 20	
Pagina	8	9	10	11	12	13	14	15	16	

Avvolgitubo a tamburo aperto

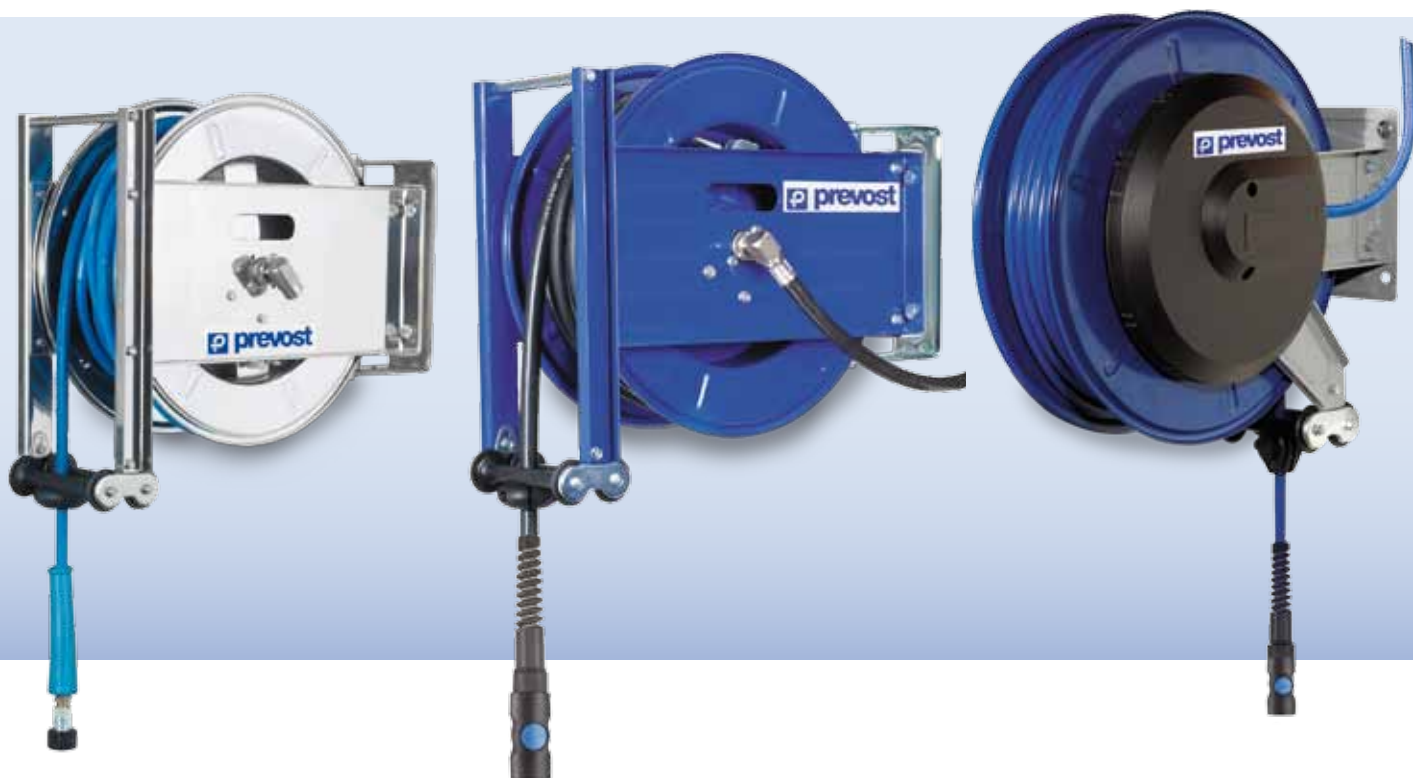

ARIA COMPRESSA - ACQUA - GRASSO - OLIO - OSSIGENO - ACETILENE												
	DMO	DGO	DLO	DVO	DMP	DMO LS	DGO LS	DLO LS	DVO LS	DSFI LS	DRFI LS	
Applicazione	Aria					Acqua bassa pressione						
Tamburo	Acciaio								Acciaio Inox			
Tubo	Gomma			PU		Gomma						
Supporto	Fisso - Supporto orientabile disponibile in opzione				Portatile		Fisso - Supporto orientabile disponibile in opzione					
Arrivo aria	Tubo di alimentazione: 1 m Raccordo girevole su tamburo				Innesto IRP 06		Tubo di alimentazione: 1 m Raccordo girevole su tamburo					
Ø tubo (mm)	8 x 14 10 x 17 13 x 20	10 x 17 13 x 20 16 x 23	13 x 20 16 x 23 19 x 27	10 x 14	8 x 12 10 x 14	16 x 24	16 x 24	16 x 24 19 x 27	12,5 x 17 15 x 21	8 x 15	10 x 14	
Lung. tubo (m)	10 - 15 - 20	10 - 20 - 25	20 - 25 - 30	25	25 - 30	10	15	20 - 25	20 - 15	5	12	
Pagina	17	18	19	20	21	22	22	22	23	24	24	

	DMOI LS	DGOI LS	DLOI LS	DMO HP	DGO HP	DMO HPI	DGO HPI	DMO OIL	DGO OIL	DMO GR	DGO GR	DGO OA
Applicazione	Acqua bassa pressione			Acqua alta pressione				Olio		Grasso		Oss./Acet.
Tamburo	Acciaio Inox			Acciaio		Acciaio Inox		Acciaio				
Tubo	Gomma			Gomma								
Supporto	Fisso - Supporto orientabile disponibile in opzione											
Arrivo aria	Tubo di alimentazione: 1 m Raccordo girevole su tamburo			Raccordo girevole su tamburo								Tubo alim: 1m
Ø tubo (mm)	16 x 24	16 x 24	16 x 24 19 x 27	8 x 15	8 x 15	8 x 15	8 x 15	13 x 19	13 x 19	6,4 x 14,7	6,4 x 14,7	10 x 17
Lung. tubo (m)	10	15	20 - 25	15	20	15	20	10	15 - 20	10 - 15	20	15
Pagina	25	25	25	26	26	27	27	28	28	28	28	29

Avvolgitubo per **aria compressa**

➔ Modello leggero e compatto per una singola distribuzione d'aria compressa sulla postazione di lavoro.

Alimentazione di utensili pneumatici portatili, lavori di prossimità.

Avvolgitore dotato di tubo in poliuretano flessibile e resistente.



➔ CARATTERISTICHE

- Carter in acciaio zincato con vernice elettrostatica a base di poliestere resistente agli UV, molla in acciaio trattato
- Tubo poliuretano con treccia in tessuto
- Supporto orientabile a 180°, fissaggio a parete o a soffitto
- Arrivo aria: collegamento al raccordo girevole a 360° posto al centro del carter tramite tubo di alimentazione di 1 m fornito
- Temperatura: - 15° C a + 40° C

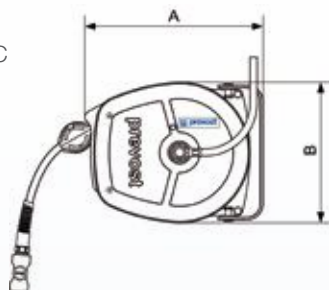

➔ RACCORDO DI USCITA

Uscita aria dotata di un raccordo rapido di sicurezza:

- I modelli DSF IS e DSF ES sono dotati di un raccordo rapido di sicurezza **prevo S1** anti-colpo di frusta che permette la decompressione e lo scollegamento degli utensili pneumatici con un solo gesto.

Profilo di accoppiamento (per DSF IS):
ISO 6150 serie B



Profilo di accoppiamento (per DSF ES):
Profilo europeo 7,2 - 7,4 mm



- I modelli DSF CSM sono dotati di un raccordo metallico CSM con corpo in Inox, resistente all'abrasione, agli urti, allo schiacciamento, alle vibrazioni e alla corrosione.

Profilo di accoppiamento:
ISO 6150 serie C



Codice	A	B	Diametro tubo	Lunghezza tubo	Raccordo rapido di uscita aria	Tubo ingresso girevole	Filettatura uscita avvolgitore	Portata	Pressione	Peso
			mm	m		mm		l/min a 6 bar	bar	kg
DSF 0805IS	275	218	8 x 11	5	ISI 06	8 x 11	G 1/4 M	650	12	3
DSF 1003IS	275	218	10 x 14	3	ISI 06	10 x 14	G 3/8 M	833	12	3
DSF 0805ES	275	218	8 x 11	5	ESI 07	8 x 11	G 1/4 M	650	12	3
DSF 1003ES	275	218	10 x 14	3	ESI 07	10 x 14	G 3/8 M	1100	12	3
DSF 0805CSM	275	218	8 x 11	5	CSM 06	8 x 11	G 1/4 M	650	16	3
DSF 1003CSM	275	218	10 x 14	3	CSM 06	10 x 14	G 3/8 M	833	16	3

DSFI

Avvolgitubo Inox per **aria compressa**

➔ Modello adatto per un utilizzo in atmosfera umida e ambiente corrosivo.

Modello leggero e compatto per una singola distribuzione d'aria compressa sulla postazione di lavoro.

Alimentazione di utensili pneumatici portatili e lavori di prossimità.

Avvolgitore dotato di tubo poliuretano flessibile e resistente.

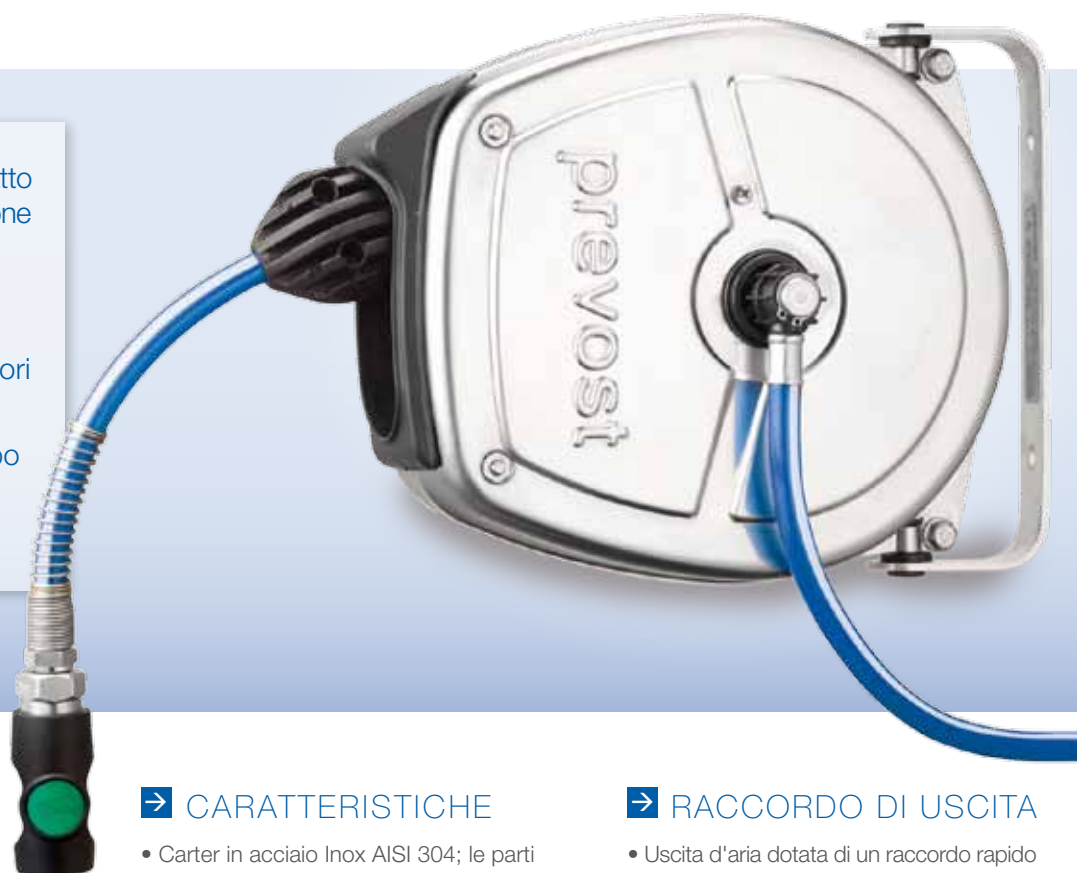

➔ CARATTERISTICHE

- Carter in acciaio Inox AISI 304; le parti interne a contatto con il fluido sono in materiale composito
- Tubo specifico in poliuretano con treccia in tessuto, resistente al calore e all'umidità
- Supporto orientabile a 180°, fissaggio a parete o a soffitto
- Arrivo aria: collegamento al raccordo girevole a 360° posto al centro del carter tramite tubo di alimentazione di 1 m fornito
- Temperatura: - 15° C a + 70° C

➔ RACCORDO DI USCITA

- Uscita d'aria dotata di un raccordo rapido di sicurezza **prevo S1** anti-colpo di frusta che permette la decompressione e lo scollegamento degli utensili pneumatici con un solo gesto.

Profilo di accoppiamento:
Profilo europeo 7,2 - 7,4 mm

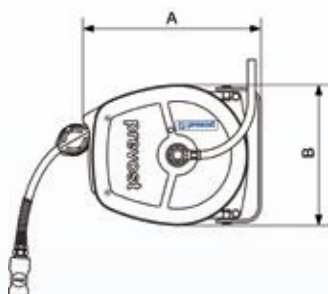

Codice	A	B	Diametro tubo	Lunghezza tubo	Raccordo rapido di uscita aria	Tubo ingresso girevole	Filettatura uscita avvolgitore	Portata	Pressione	Peso
			mm	m		mm		l/min a 6 bar	bar	kg
DSFI 0805ESHE	275	218	8 x 12	5	ESI 07HE	8 x 12	G1/4 M	650	12	3

DMF

Avvolgitubo per **aria compressa**

➔ Apparecchio polivalente per lavori di prossimità
Lunghezza del tubo: 10 metri

Alimentazione di utensili
pneumatici portatili,
soffiaggio, pulizia, lavori
di prossimità.

Tubo flessibile e resistente
all'abrasione.



➔ CARATTERISTICHE

- Struttura in acciaio zincato a caldo, molato e rivestito con una vernice in polvere elettrostatica a base di poliestere resistente agli UV.
- Tubo poliuretano rinforzato con treccia in tessuto
- Supporto orientabile a 180°, fissaggio a parete o a soffitto
- Arrivo aria: collegamento ad un raccordo girevole a 360° al centro del carter tramite tubo di alimentazione (1 metro) fornito
- Temperatura: - 15° C a + 40° C

➔ RACCORDO DI USCITA

Uscita aria dotata di un raccordo rapido di sicurezza:

- I modelli DMF IS et DMF ES sono dotati di un raccordo rapido di sicurezza **prevo S1** anti-colpo di frusta che permette la decompressione e lo scollegamento degli utensili pneumatici con un solo gesto.

Profilo di accoppiamento (per DMF IS):

ISO 6150 serie B



Profilo di accoppiamento (per DMF ES):

Profilo europeo 7,2 - 7,4 mm



- Il modello DMF CSM è dotato di un raccordo metallico CSM con corpo in Inox, resistente all'abrasione, agli urti, allo schiacciamento, alle vibrazioni e alla corrosione.

Profilo di accoppiamento:

ISO 6150 serie C

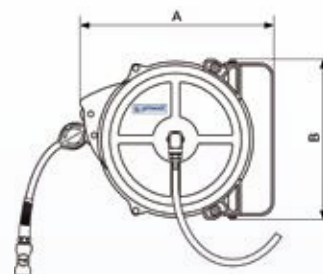

Codice	A	B	Diametro tubo	Lunghezza tubo	Raccordo rapido di uscita aria	Tubo ingresso avvolgitore	Filettatura raccordo d'ingresso	Filettatura uscita avvolgitore	Portata l/min a 6 bar	Pressione bar	Peso kg
			mm	m		mm					
DMF 0810IS	350	287	8 x 12	10	ISI 06	8 x 12	G 3/8 F	G 1/4 M	500	12	8
DMF 0810ES	350	287	8 x 12	10	ESI 07	8 x 12	G 3/8 F	G 1/4 M	500	12	8
DMF 0810CSM	350	287	8 x 12	10	CSM 06	8 x 12	G 3/8 F	G 1/4 M	500	16	8

DRF

Avvolgitubo per **aria compressa**

➔ Prodotto funzionale disponibile con tubo da 10, 12 e 15 metri

Alimentazione di utensili pneumatici portatili, soffiaggio, pulizia, lavori di prossimità.

Tubo in poliuretano/termoplastica rinforzato con treccia in tessuto.



➔ CARATTERISTICHE

- Carter in acciaio zincato con vernice di polvere elettrostatica a base di poliestere resistente agli UV, molla in acciaio trattato
- Tubo PU/PVC
- Arrivo aria: collegamento al tubo di alimentazione fornito (1 metro) montato su un raccordo girevole a 360° protetto da un coperchio in plastica.
- Supporto orientabile a 180°, fissaggio a parete o a soffitto
- Temperatura: - 15° C a + 65° C

➔ RACCORDO DI USCITA

Uscita aria dotata di un raccordo rapido di sicurezza:

- I modelli DRF IS, DRF ES e DRF CS sono dotati di un raccordo rapido di sicurezza **prevo S1** anti-colpo di frusta, che permette la decompressione e lo scollegamento degli utensili pneumatici con un solo gesto.

Profilo di accoppiamento (DRF IS): ISO 6150 serie B

Profilo di accoppiamento (DRF ES): Profilo europeo 7,2 - 7,4 mm

Profilo di accoppiamento (DRF 0812CS): ISO 6150 serie C



- I modelli DRF CSM sono dotati di un raccordo metallico CSM con corpo in Inox, resistente all'abrasione, agli urti, allo schiacciamento, alle vibrazioni e alla corrosione.

Profilo di accoppiamento: ISO 6150 serie C

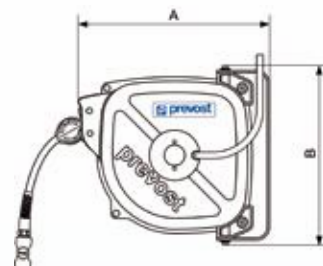

Codice	A	B	Diametro tubo	Lunghezza tubo	Raccordo rapido di uscita aria	Tubo ingresso avvolgitore	Filettatura uscita avvolgitore	Portata	Pressione	Peso
			mm	m		mm		l/min a 6 bar	bar	kg
DRF 0812IS	340	302	8 x 12	12	ISI 06	8 x 12	G 1/4 M	500	12	5,8
DRF 0815IS	370	337	8 x 12	15	ISI 06	8 x 12	G 1/4 M	350	12	7,1
DRF 1010IS	340	302	10 x 14	10	ISI 06	10 x 14	G 3/8 M	833	12	5,7
DRF 1012IS	370	337	10 x 14	12	ISI 06	10 x 14	G 3/8 M	800	12	7
DRF 0812ES	340	302	8 x 12	12	ESI 07	8 x 12	G 1/4 M	500	12	5,8
DRF 0815ES	370	337	8 x 12	15	ESI 07	8 x 12	G 1/4 M	350	12	7,1
DRF 1010ES	340	302	10 x 14	10	ESI 07	10 x 14	G 3/8 M	900	12	5,7
DRF 1012ES	370	337	10 x 14	12	ESI 07	10 x 14	G 3/8 M	800	12	7
DRF 0812CS	340	302	8 x 12	12	CSI 06	8 x 12	G 1/4 M	500	12	5,8
DRF 0812CSM	340	302	8 x 12	12	CSM 06	8 x 12	G 1/4 M	500	16	5,8
DRF 0815CSM	370	337	8 x 12	15	CSM 06	8 x 12	G 1/4 M	350	16	7,1
DRF 1010CSM	340	302	10 x 14	10	CSM 06	10 x 14	G 3/8 M	833	16	5,7
DRF 1012CSM	370	337	10 x 14	12	CSM 06	10 x 14	G 3/8 M	800	16	7

Avvolgitubo Inox per **aria compressa**

➔ Prodotto adatto per un utilizzo in atmosfera umida e ambienti corrosivi.

Carter Inox AISI 304

Raccordo di uscita aria resistente all'umidità: otturatore e bussola in Inox 316L

Tubo PU/PVC

Utilizzi esterni, porti, industria agro-alimentare, piscine, centri commerciali.



➔ CARATTERISTICHE

- Carter in acciaio Inox AISI 304; le parti interne a contatto con il fluido sono in materiale composito
- Tubo PU/PVC
- Arrivo aria: collegamento al tubo di alimentazione fornito (1 metro) montato su un raccordo girevole a 360° protetto da coperchio in plastica
- Supporto orientabile a 180°, fissaggio a parete o a soffitto
- Temperatura: - 15° C a + 65° C

➔ RACCORDO DI USCITA

- Uscita d'aria dotata di un raccordo rapido di sicurezza **prevo S1** anti-colpo di frusta che permette la decompressione e lo scollegamento degli utensili pneumatici con un solo gesto.

Profilo di accoppiamento: profilo europeo 7,2 - 7,4 mm



- Fluido: aria

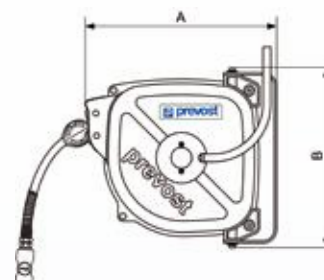

Codice	A	B	Diametro tubo	Lunghezza tubo	Raccordo rapido di uscita aria	Tubo ingresso avvolgitore	Filettatura uscita avvolgitore	Portata l/min a 6 bar	Pressione bar	Peso kg
			mm	m		mm				
DRFI 1012ESHE	370	377	10 x 14	12	ESI 07HE	10 x 14	G 3/8 M	800	12	6,3

DRFB

INNOVAZIONE

Avvolgitubo per **aria compressa** con ritorno controllato del tubo

➔ Modello con **sicurezza rinforzata**

L'avvolgitubo DRFB è dotato di un sistema di ritorno controllato del tubo all'interno del carter.

Il ritorno automatico del tubo è progressivo grazie al **sistema di frenata**.

L'utente può rilasciare il tubo in totale sicurezza, senza rischio di ritorno intempestivo e violento all'interno del carter.



➔ CARATTERISTICHE

- Carter in acciaio zincato con vernice di polvere elettrostatica a base di poliestere resistente agli UV, molla in acciaio trattato
- Tubo PU/PVC
- Arrivo aria: collegamento al tubo di alimentazione fornito (1 metro) montato su un raccordo girevole a 360° protetto da coperchio in plastica
- L'avvolgitore con ritorno controllato del tubo è identificato dal fermo di fine corsa di colore giallo
- Supporto orientabile a 180°, fissaggio a parete o a soffitto
- Temperatura: - 15° C a + 65° C

➔ RACCORDO DI USCITA

Uscita aria dotata di un raccordo rapido di sicurezza. I modelli DRFB IS, DRFB ES, DRFB CS sono dotati di un raccordo rapido di sicurezza **prevo S1** anti-colpo di frusta, che permette la decompressione e lo scollegamento degli utensili pneumatici con un solo gesto.

Profilo di accoppiamento (DRFB IS):
ISO 6150 serie B



Profilo di accoppiamento (DRFB ES):
profilo europeo 7,2 - 7,4 mm



Profilo di accoppiamento (DRFB CS):
ISO 6150 serie C

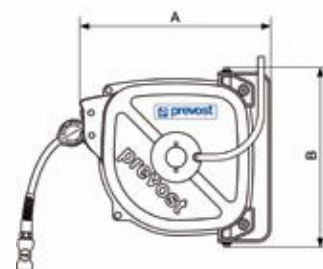

Codice	A	B	Diametro tubo	Lunghezza tubo	Raccordo rapido di uscita aria	Tubo ingresso avvolgitore	Filettatura uscita avvolgitore	Portata l/min a 6 bar	Pressione bar	Peso kg
			mm	m		mm				
DRFB 0812IS	340	302	8 x 12	12	ISI 06	8 x 12	G 1/4 M	500	12	5,8
DRFB 0815IS	370	337	8 x 12	15	ISI 06	8 x 12	G 1/4 M	350	12	7,1
DRFB 1010IS	340	302	10 x 14	10	ISI 06	10 x 14	G 3/8 M	833	12	5,7
DRFB 1012IS	370	337	10 x 14	12	ISI 06	10 x 14	G 3/8 M	800	12	7
DRFB 0812ES	340	302	8 x 12	12	ESI 07	8 x 12	G 1/4 M	500	12	5,8
DRFB 0815ES	370	337	8 x 12	15	ESI 07	8 x 12	G 1/4 M	350	12	7,1
DRFB 1010ES	340	302	10 x 14	10	ESI 07	10 x 14	G 3/8 M	900	12	5,7
DRFB 1012ES	370	337	10 x 14	12	ESI 07	10 x 14	G 3/8 M	800	12	7
DRFB 0812CS	340	302	8 x 12	12	CSI 06	8 x 12	G 1/4 M	500	12	5,8
DRFB 0815CS	370	337	8 x 12	15	CSI 06	8 x 12	G 1/4 M	350	12	7,1
DRFB 1010CS	340	302	10 x 14	10	CSI 06	10 x 14	G 3/8 M	833	12	5,7
DRFB 1012CS	370	337	10 x 14	12	CSI 06	10 x 14	G 3/8 M	800	12	7

DRFINB

INNOVAZIONE

Avvolgitubo Inox per **aria compressa**
con ritorno controllato del tubo

➔ Modello con **sicurezza rinforzata** e carter Inox.

Il ritorno automatico del tubo è progressivo grazie ad un **sistema di frenata**. L'utente può rilasciare il tubo in totale sicurezza, senza rischio di ritorno intempestivo e violento all'interno del carter.

Utilizzi esterni, porti, industria agro-alimentare, piscine, centri commerciali.



➔ CARATTERISTICHE

- L'avvolgitore DRFINB è dotato di un sistema di ritorno controllato del tubo all'interno del carter (fermo di fine corsa del tubo di colore giallo)
- Carter in acciaio Inox AISI 304; le parti interne a contatto con il fluido sono in materiale composito
- Prodotto adatto per un utilizzo in atmosfera umida e ambienti corrosivi.
- Tubo PU/PVC
- Arrivo aria: collegamento al tubo di alimentazione fornito (1 m) montato su un raccordo girevole a 360° protetto da coperchio in plastica
- Supporto orientabile a 180°, fissaggio a parete o a soffitto
- Temperatura: - 15° C a + 65° C

➔ RACCORDO DI USCITA

- Uscita d'aria dotata di un raccordo rapido di sicurezza **prevo S1** anti-colpo di frusta che permette la decompressione e lo scollegamento degli utensili pneumatici con un solo gesto.

Profilo di accoppiamento:
Profilo europeo 7,2 - 7,4 mm



- Fluido: aria
- Otturatore e bussola in Inox 316L

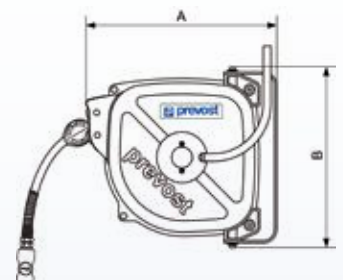

Codice	A	B	Diametro tubo	Lunghezza tubo	Raccordo rapido di uscita aria	Tubo ingresso avvolgitore	Filettatura uscita avvolgitore	Portata	Pressione	Peso
			mm	m		mm		l/min a 6 bar	bar	kg
DRFINB 1012ESHE	370	337	10 x 14	12	ESI 07HE	10 x 14	G 3/8 M	800	12	6,3

DPF/DPF SM

Avvolgitubo per **aria compressa**

➔ Avvolgitubo industriale, raggio d'azione di 12 metri

Modello intermedio, questo avvolgitore industriale per aria compressa copre **numerose esigenze**.

2 possibilità di fissaggio: su supporto orientabile per montaggio a parete o a soffitto oppure su supporto mobile, posato al suolo, che permette lo spostamento dell'avvolgitore nell'officina.

Avvolgitore dotato di tubo in poliuretano flessibile e resistente all'abrasione.



➔ CARATTERISTICHE

- Carter acciaio zincato a caldo, molato e rivestito con una vernice in polvere elettrostatica a base di poliestere resistente agli UV.
- Tubo poliuretano rinforzato con treccia in tessuto
- Supporto orientabile a 180°
- Modello su supporto mobile: rif. DPF SMO
- Arrivo aria: collegamento al raccordo girevole a 360° posto al centro del carter tramite tubo di alimentazione di 1 m fornito
- Temperatura: - 15° C a + 40° C

➔ RACCORDO DI USCITA

Uscita aria dotata di raccordo rapido di sicurezza:

- Raccordo di sicurezza **prevo S1**, ISI
Profilo di accoppiamento: ISO 6150 serie B 
- Raccordo di sicurezza **prevo S1**, ESI
Profilo di accoppiamento: Profilo europeo 7,2 - 7,4 mm 
- Raccordo metallico di sicurezza CSM 06
Profilo di accoppiamento: ISO 6150 serie C 

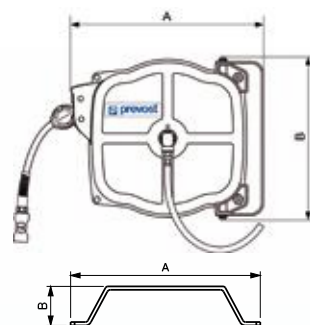

Codice	A	B	Diametro tubo	Lunghezza tubo	Raccordo rapido di uscita aria	Tubo ingresso avvolgitore	Filettatura raccordo d'ingresso	Filettatura uscita avvolgitore	Portata l/min a 6 bar	Pressione bar	Peso kg
			mm	m		mm					
DPF 0812IS	377	317	8 x 12	12	ISI 06	8 x 12	G 3/8 F	G 1/4 M	500	12	9
DPF 1010IS	377	317	10 x 14	10	ISI 06	10 x 14	G 3/8 F	G 3/8 M	900	12	9
DPF 0812ES	377	317	8 x 12	12	ESI 07	8 x 12	G 3/8 F	G 1/4 M	500	12	9
DPF 1010ES	377	317	10 x 14	10	ESI 07	10 x 14	G 3/8 F	G 3/8 M	900	12	9
DPF 0812CSM	377	317	8 x 12	12	CSM 06	8 x 12	G 3/8 F	G 1/4 M	500	16	9
DPF 1010CSM	377	317	10 x 14	10	CSM 06	10 x 14	G 3/8 F	G 3/8 M	900	16	9
Avvolgitore DPF 0812 con supporto mobile: rif. DPF SMO Solo supporto mobile: rif. DPF SMON											
DPF SMO	377	317	8 x 12	12	IRM 06	8 x 12	G 3/8 F	G 1/4 M	500	12	11
DPF SMON	345	65									

Avvolgitubo per **aria compressa**

➔ Modello grande, ampia gamma di portate

Tubo resistente all'olio,
ai grassi, all'acqua.

Avvolgitubo modello
grande che copre un'ampia
gamma di portate.

**Alimentazione di utensili
pneumatici a medio e alto
consumo.**



➔ CARATTERISTICHE

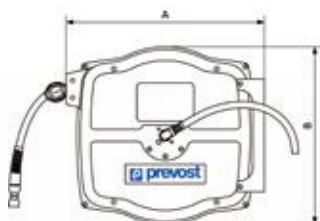

- Carter acciaio zincato a caldo, molato e rivestito con una vernice in polvere elettrostatica a base di poliestere resistente agli UV.



- Tubo in gomma, strato interno: NBR (gomma neoprene), rivestimento esterno: CR - SBR (gomma neoprene).
- Supporto fisso
- Supporto orientabile a 140° opzionale: DGF PIV
- Arrivo aria: collegamento al raccordo girevole a 360° posto al centro del carter tramite tubo di alimentazione di 1 m fornito
- Temperatura: - 15° a + 40° C

➔ RACCORDO DI USCITA

Uscita aria dotata di raccordo rapido di sicurezza:

- Raccordo di sicurezza **prevost S1**, ISI
Profilo di accoppiamento: ISO 6150 serie B 
- Raccordo di sicurezza **prevost S1**, ESI
Profilo europeo 7,2 - 7,4 mm 
- Raccordo metallico di sicurezza CSM
Profilo di accoppiamento: ISO 6150 serie C 

Codice	A	B	Diametro tubo	Lunghezza tubo	Raccordo rapido di uscita aria	Tubo ingresso avvolgitore	Filettatura raccordo d'ingresso	Filettatura uscita avvolgitore	Portata l/min a 6 bar	Pressione bar	Peso kg
			mm	m		mm					
DGF 0810IS	520	462	8 x 14	10	ISI 06	8 x 14	G 3/8 F	G 3/8 M	500	12	17
DGF 0815IS	520	462	8 x 14	15	ISI 06	8 x 14	G 3/8 F	G 3/8 M	350	12	18,5
DGF 0820IS	520	462	8 x 14	20	ISI 06	8 x 14	G 3/8 F	G 3/8 M	260	12	20
DGF 1010IS	520	462	10 x 17	10	ISI 06	10 x 17	G 3/8 F	G 3/8 M	833	12	18
DGF 1015IS	520	462	10 x 17	15	ISI 06	10 x 17	G 3/8 F	G 3/8 M	700	12	19
DGF 1310IS	520	462	13 x 20	10	ISI 08	13 x 20	G 1/2 M	G 1/2 M	1800	12	19
DGF 0810ES	520	462	8 x 14	10	ESI 07	8 x 14	G 3/8 F	G 3/8 M	500	12	17
DGF 0815ES	520	462	8 x 14	15	ESI 07	8 x 14	G 3/8 F	G 3/8 M	350	12	18,5
DGF 0820ES	520	462	8 x 14	20	ESI 07	8 x 14	G 3/8 F	G 3/8 M	260	12	20
DGF 1010ES	520	462	10 x 17	10	ESI 07	10 x 17	G 3/8 F	G 3/8 M	900	12	18
DGF 1015ES	520	462	10 x 17	15	ESI 07	10 x 17	G 3/8 F	G 3/8 M	700	12	19
DGF 1310ES	520	462	13 x 20	10	ESI 07	13 x 20	G 1/2 M	G 1/2 M	1800	12	19
DGF 0810CSM	520	462	8 x 14	10	CSM 06	8 x 14	G 3/8 F	G 3/8 M	350	16	17
DGF 0815CSM	520	462	8 x 14	15	CSM 06	8 x 14	G 3/8 F	G 3/8 M	350	16	18,5
DGF 0820CSM	520	462	8 x 14	20	CSM 06	8 x 14	G 3/8 F	G 3/8 M	260	16	20
DGF 1010CSM	520	462	10 x 17	10	CSM 06	10 x 17	G 3/8 F	G 3/8 M	833	16	19
DGF 1015CSM	520	462	10 x 17	15	CSM 06	10 x 17	G 3/8 F	G 3/8 M	700	16	19
DGF 1310CSM	520	462	13 x 20	10	CSM 06	13 x 20	G 1/2 M	G 1/2 M	1800	16	19

DMO acier

Avvolgitubo per **aria compressa**

➔ Modello professionale che copre un'ampia gamma di diametri e di lunghezze

Modello tecnicamente collaudato, dotato di **tubo estremamente resistente**.

Resistenza agli oli, ai grassi, all'acqua, alle intemperie.

Modello adatto per **numerose configurazioni nelle condizioni più gravose**.

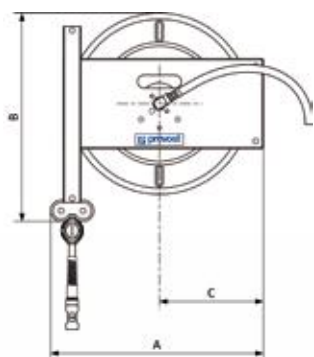



➔ CARATTERISTICHE

- Carter in acciaio zincato a caldo, molato e rivestito con una vernice in polvere elettrostatica a base di poliestere resistente agli UV.
- Tubo in gomma
- Molla di protezione acciaio per tubo di diametro 13 x 20 mm.
- Supporto fisso
- Supporto orientabile a 140° opzionale: DMO PIV2
- Arrivo aria: collegamento al raccordo girevole a 360° posto al centro del carter tramite tubo di alimentazione di 1 m fornito
- Temperatura: - 15° a + 40° C

➔ RACCORDO DI USCITA

Uscita aria dotata di raccordo rapido di sicurezza:

- Raccordo di sicurezza **prevost S1**, ISI
Profilo di accoppiamento: ISO 6150 serie B 
- Raccordo di sicurezza **prevost S1**, ESI
Profilo di accoppiamento: Profilo europeo 7,2 - 7,4 mm 
- Raccordo metallico di sicurezza CSM
Profilo di accoppiamento: ISO 6150 serie C 

Codice	A	B	C	Diametro tubo	Lunghezza tubo	Raccordo rapido di uscita aria	Tubo ingresso avvolgitore	Filettatura raccordo d'ingresso	Filettatura uscita avvolgitore	Portata l/min a 6 bar	Pressione bar	Peso kg
				mm	m		mm					
DMO 0810IS	485	475	237	8 x 14	10	ISI 06	8 x 14	G 3/8 F	G 3/8 M	500	12	16
DMO 0815IS	485	475	237	8 x 14	15	ISI 06	8 x 14	G 3/8 F	G 3/8 M	350	12	17,5
DMO 0820IS	485	475	237	8 x 14	20	ISI 06	8 x 14	G 3/8 F	G 3/8 M	260	12	19
DMO 1010IS	485	475	237	10 x 17	10	ISI 06	10 x 17	G 3/8 F	G 3/8 M	833	12	17
DMO 1015IS	485	475	237	10 x 17	15	ISI 06	10 x 17	G 3/8 F	G 3/8 M	700	12	19
DMO 1020IS	485	475	237	10 x 17	20	ISI 06	10 x 17	G 3/8 F	G 3/8 M	660	12	22
DMO 1315IS	485	475	237	13 x 20	15	ISI 08	13 x 20	G 1/2 M	G 1/2 M	1400	12	22
DMO 0810ES	485	475	237	8 x 14	10	ESI 07	8 x 14	G 3/8 F	G 3/8 M	500	12	16
DMO 0815ES	485	475	237	8 x 14	15	ESI 07	8 x 14	G 3/8 F	G 3/8 M	350	12	17,5
DMO 0820ES	485	475	237	8 x 14	20	ESI 07	8 x 14	G 3/8 F	G 3/8 M	260	12	19
DMO 1010ES	485	475	237	10 x 17	10	ESI 07	10 x 17	G 3/8 F	G 3/8 M	900	12	17
DMO 1015ES	485	475	237	10 x 17	15	ESI 07	10 x 17	G 3/8 F	G 3/8 M	700	12	19
DMO 1020ES	485	475	237	10 x 17	20	ESI 07	10 x 17	G 3/8 F	G 3/8 M	660	12	22
DMO 1315ES	485	475	237	13 x 20	15	ESI 07	13 x 20	G 1/2 M	G 1/2 M	1400	12	22
DMO 0810CSM	485	475	237	8 x 14	10	CSM 06	8 x 14	G 3/8 F	G 3/8 M	500	16	16
DMO 0815CSM	485	475	237	8 x 14	15	CSM 06	8 x 14	G 3/8 F	G 3/8 M	350	16	17,5
DMO 0820CSM	485	475	237	8 x 14	20	CSM 06	8 x 14	G 3/8 F	G 3/8 M	260	16	19
DMO 1010CSM	485	475	237	10 x 17	10	CSM 06	10 x 17	G 3/8 F	G 3/8 M	700	16	17
DMO 1015CSM	485	475	237	10 x 17	15	CSM 06	10 x 17	G 3/8 F	G 3/8 M	660	16	19
DMO 1020CSM	485	475	237	10 x 17	20	CSM 06	10 x 17	G 3/8 F	G 3/8 M	660	16	22
DMO 1315CSM	485	475	237	13 x 20	15	CSM 08	13 x 20	G 1/2 M	G 1/2 M	1400	16	22

DGO acciaio

Avvolgitubo per **aria compressa**

➔ Modello professionale grande, ampia gamma di portate

Modello tecnicamente collaudato, dotato di **tubo estremamente resistente**.

Resistenza agli oli, ai grassi, all'acqua, alle intemperie.

Modello adatto per **numerose configurazioni** nelle **condizioni più gravose**.

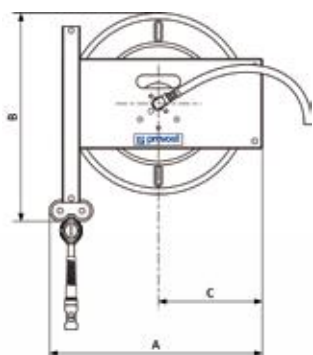

➔ CARATTERISTICHE

- Carter in acciaio zincato a caldo, molato e rivestito con una vernice in polvere elettrostatica a base di poliestere resistente agli UV.
 - Tubo in gomma
 - Una protezione in poliammide è presente sul tubo di diametro 10 x 17 mm
- I tubi di altri diametri di tubo sono dotati di una molla di protezione in acciaio.
- Supporto fisso
 - Supporto orientabile a 140° opzionale: DGO PIV2
 - Arrivo aria: collegamento al raccordo girevole a 360° posto al centro del carter tramite tubo di alimentazione di 1 m fornito
 - Temperatura: - 15° C a + 40° C

➔ RACCORDO DI USCITA

Uscita aria dotata di raccordo rapido di sicurezza:

- Raccordo di sicurezza **prevo S1**, ISI
Profilo di accoppiamento: ISO 6150 serie B 
- Raccordo di sicurezza ISG 11
Profilo di accoppiamento: ISO 6150 serie B (modello DGO 1610) 
- Raccordo di sicurezza **prevo S1**, ESI
Profilo di accoppiamento: Profilo europeo 7,2 - 7,4 mm 
- Raccordo metallico di sicurezza CSM
Profilo di accoppiamento: ISO 6150 serie C 

Codice	A	B	C	Diametro tubo		Lunghezza tubo m	Raccordo rapido di uscita aria	Tubo ingresso avvolgitore		Filettatura raccordo d'ingresso	Filettatura uscita avvolgitore	Portata l/min a 6 bar	Pressione bar	Peso kg
				mm	mm			mm	mm					
DGO 1025IS	485	475	237	10 x 17	25	25	ISI 06	10 x 17	10 x 17	G 3/8 F	G 3/8 M	500	12	26
DGO 1320IS	485	475	237	13 x 20	20	20	ISI 08	13 x 20	13 x 20	G 1/2 M	G 1/2 M	1000	12	27
DGO 1610IS	485	475	237	16 x 23	10	10	ISI 11	16 x 23	16 x 23	G 1/2 M	G 1/2 M	3000	12	25
DGO 1025CSM	485	475	237	10 x 17	25	25	CSM 06	10 x 17	10 x 17	G 3/8 F	G 3/8 M	500	16	26
DGO 1320CSM	485	475	237	13 x 20	20	20	CSM 08	13 x 20	13 x 20	G 1/2 M	G 1/2 M	1000	16	27
DGO 1610CSM	485	475	237	16 x 23	10	10	CSM 11	16 x 23	16 x 23	G 1/2 M	G 1/2 M	1000	16	25
DGO 1610	485	475	237	16 x 23	10	10	ISG 11	16 x 23	16 x 23	G 1/2 M	G 1/2 M	3000	12	25

DLO

Avvolgitubo per **aria compressa**

➔ Modello grande capacità dotato di raccordo rapido passaggio di 11 mm

Avvolgitore per l'alimentazione di aria o acqua di **utensili a consumo medio ed elevato** con lunghezze tubo importanti.

Utilizzo in centri commerciali, opere pubbliche, camion....



➔ CARATTERISTICHE

- Carter in acciaio zincato a caldo, molato e rivestito con una vernice in polvere elettrostatica a base di poliestere resistente agli UV.
- Tubo in gomma
- Molla di protezione in acciaio
- Supporto fisso
- Supporto orientabile a 140° opzionale, rif. DLO PIV
- Arrivo aria: tubo di alimentazione (1 m) montato su un raccordo girevole a 360°
- Temperatura: - 15° C a + 70° C

➔ RACCORDO DI USCITA

Uscita aria dotata di raccordo rapido, **passaggio di 11 mm:**

- Raccordo di sicurezza **S1**, ISI e ESI
Profilo di accoppiamento: ISO 6150 serie B (modello DLO IS)
- Raccordo di sicurezza **ISI**
Profilo di accoppiamento: Europeo 10.4 (modello DLO ES)
- Raccordo di sicurezza **ISG 11**
Profilo di accoppiamento: ISO 6150 serie B (modello DLO)
- Raccordo metallico di sicurezza **CSM**
Profilo di accoppiamento: ISO 6150 serie C (modello DLO CSM)

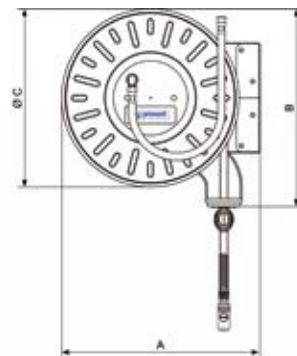

Codice	A	B	C	Diametro tubo	Lunghezza tubo	Raccordo rapido di uscita aria	Filettatura ingresso avvolgitore	Filettatura uscita avvolgitore	Portata	Pressione	Peso
				mm							
DLO 1330IS	615	610	550	13 x 20	30	ISI 11	G 1/2 M	G 1/2 M	850	12	39
DLO 1625IS	615	610	550	16 x 23	25	ISI 11	G 1/2 M	G 1/2 M	1700	12	41
DLO 1920IS	615	610	550	19 x 27	20	ISI 11	G 1 M	G 3/4 M	2400	12	42
DLO 1330ES	615	610	550	13 x 20	30	ESI 11	G 1/2 M	G 1/2 M	850	16	39
DLO 1625ES	615	610	550	16 x 23	25	ESI 11	G 1/2 M	G 1/2 M	1700	16	41
DLO 1920ES	615	610	550	19 x 27	20	ESI 11	G 1	G 3/4 M	2400	16	42
DLO 1330CSM	615	610	550	13 x 20	30	CSM 11	G 1/2 M	G 1/2 M	850	16	39
DLO 1625CSM	615	610	550	16 x 23	25	CSM 11	G 1/2 M	G 1/2 M	1700	16	41
DLO 1920CSM	615	610	550	19 x 27	20	CSM 11	G 1 M	G 3/4 M	2400	16	42
DLO 1330	615	610	550	13 x 20	30	ISG 11	G 1/2 M	G 1/2 M	850	12	39
DLO 1625	615	610	550	16 x 23	25	ISG 11	G 1/2 M	G 1/2 M	1700	12	41
DLO 1920	615	610	550	19 x 27	20	ISG 11	G 1 M	G 3/4 M	2400	12	42

Avvolgitubo per **aria compressa**

➔ Alimentazione di utensili pneumatici su grandi spazi di lavoro

La flessibilità e la leggerezza del tubo in poliuretano permettono un'agevole **manipolazione** del tubo nonostante la notevole lunghezza (25 metri).





➔ CARATTERISTICHE

- Carter in acciaio zincato a caldo, molato e rivestito con una vernice in polvere elettrostatica a base di poliestere resistente agli UV.
- Tubo in poliuretano intrecciato
- Braccio di uscita aria orientabile su 3 posizioni
- Supporto fisso
- Supporto orientabile a 140°, rif. DMO PIV2, opzionale
- Arrivo aria: collegamento al tubo di alimentazione fornito (1 m) montato su un raccordo girevole a 360° protetto da coperchio in plastica
- Temperatura max: - 15° C a + 40° C

➔ RACCORDO DI USCITA

Uscita aria dotata di raccordo rapido di sicurezza:

- Raccordo di sicurezza **prevo S1**, ISI
Profilo di accoppiamento: ISO 6150 serie B (modello DVO 1025IS) 
- Raccordo di sicurezza **prevo S1**, ESI
Profilo di accoppiamento: Profilo europeo 7,2 - 7,4 mm 

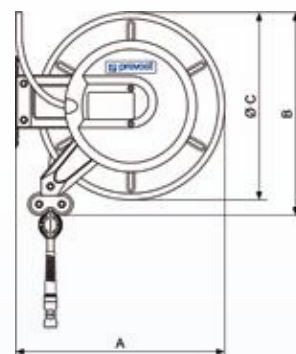

Codice	A	B	C	Diametro tubo		Lunghezza tubo	Raccordo rapido di uscita aria	Tubo ingresso avvolgitore	Filettatura raccordo d'ingresso	Filettatura uscita avvolgitore	Portata /min a 6 bar	Pressione bar	Peso kg
				mm	m								
DVO 1025IS	460	447	413	10 x 14	25	ISI 06	10 x 14	G 3/8 F	G 3/8 M	500	12	23	
DVO 1025ES	460	447	413	10 x 14	25	ESI 07	10 x 14	G 3/8 F	G 3/8 M	500	12	23	

DMP

Avvolgitubo per **aria compressa**

➔ Avvolgitubo portatile

La struttura metallica dell'avvolgitore ne consente **l'agevole spostamento**, assicura una **buona stabilità** al suolo e protegge il tubo.

È anche possibile l'installazione a parete su postazione fissa.



➔ CARATTERISTICHE

- Carter e supporto in acciaio zincato a caldo, verniciatura con vernice blu resistente agli UV
- Tubo poliuretano / termoplastica con treccia in tessuto
- Impugnatura di avvolgimento ribaltabile
- Arrivo aria: 2 metri di tubo dotati di innesto per raccordo rapido, passaggio 6 mm, profilo ISO B, IRP 06.
- Temperatura: - 4° C a + 70° C

➔ RACCORDO DI USCITA

Uscita aria dotata di raccordo rapido di sicurezza:

- Raccordo di sicurezza **prevost S1**, ISI

Profilo di accoppiamento:
ISO 6150 serie B



- Raccordo di sicurezza **prevost S1**, ESI

Profilo di accoppiamento:
Profilo europeo 7,2 - 7,4 mm

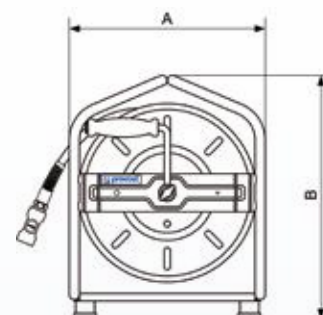

Codice	A	B	Diametro tubo	Lunghezza tubo	Raccordo rapido di uscita aria	Innesto di arrivo aria	Filettatura ingresso avvolgitore	Filettatura uscita avvolgitore	Portata l/min a 6 bar	Pressione bar	Peso kg
			mm	m							
DMP 0830IS	310	385	8 x 12	30	ISI 06	IRP 06	G 1/4 M	G 1/4 M	400	12	8,4
DMP 1025IS	310	385	10 x 14	25	ISI 06	IRP 06	G 3/8 M	G 3/8 M	600	12	8,4
DMP 0830ES	310	385	8 x 12	30	ESI 07	ERP 07	G 1/4 M	G 1/4 M	400	12	8,4
DMP 1025ES	310	385	10 x 14	25	ESI 07	ERP 07	G 3/8 M	G 3/8 M	600	12	8,4

DMO LS / DGO LS / DLO LS

Avvolgitubo per acqua bassa pressione

➔ Avvolgitore per uso industriale, alimentazione acqua, bassa pressione

Pulizia, lavaggio, annaffiatura.

Uso industriale, opere pubbliche, centri commerciali.

Il tubo in gomma di **qualità alimentare** resiste agli elementi grassi, ai grassi animali e vegetali. Conserva una **buona tenuta** anche a **temperature elevate**.



DGO LS
(con supporto orientabile)

➔ CARATTERISTICHE

- Carter in acciaio zincato a caldo, molato e rivestito con una vernice in polvere elettrostatica a base di poliestere resistente agli UV.
- Tubo in gomma
- Molla di protezione in acciaio
- Supporto fisso
- Supporto orientabile a 140° opzionale: DMO PIV2
- Arrivo acqua: tubo di alimentazione (1 m) montato su un raccordo girevole a 360°
- Temperatura: - 15° C a + 60° C

➔ RACCORDO DI USCITA

Uscita dotata di raccordo automatico per acqua, profilostandard, ELS 09

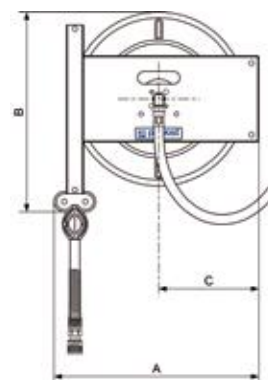

Codice	A	B	C	Diametro tubo		Lunghezza tubo	Raccordo rapido di uscita acqua	Tubo ingresso avvolgitore		Filettatura raccordo d'ingresso	Filettatura uscita avvolgitore	Pressione	Peso
				mm	m			mm	mm				
DMO 1610LS	485	475	237	16 x 24	10		ELS 09	16 x 24		G 1/2 M	G 1/2 M	10	20
DGO 1615LS	485	475	237	16 x 24	15		ELS 09	16 x 24		G 1/2 M	G 1/2 M	10	25
DLO 1625LS	624	610	340	16 x 24	25		ELS 09	16 x 24		G 1/2 M	G 1/2 M	10	44
DLO 1920LS	624	610	340	19 x 27	20		ELS 09	19 x 28		G 1 M	G 3/4 M	10	42

DVO LS

Avvolgitubo per acqua bassa pressione

→ Distribuzione d'acqua, bassa pressione.

Grazie al trattamento effettuato sul carter, al tubo utilizzato e al raccordo automatico a chiusura ermetica per acqua in dotazione, gli avvolgitubo DVO sono perfettamente adatti per la distribuzione d'acqua (non alimentare).

Possono essere utilizzati nelle industrie, nelle opere pubbliche, nelle autofficine, rete stradale, centri commerciali, ecc...



→ CARATTERISTICHE

- Carter in acciaio zincato a caldo, molato e rivestito con una vernice in polvere elettrostatica a base di poliestere resistente agli UV.
- Tubo rivestimento interno PVC nero con treccia in tessuto, rivestimento esterno PVC giallo con strisce blu
- Supporto fisso
- Supporto orientabile a 140° opzionale: DMO PIV2
- Arrivo acqua: tubo di alimentazione (1 m), Ø 19 x 25 mm, montato su un raccordo girevole a 360°
- Temperatura: - 15° C a + 60° C

→ RACCORDO DI USCITA

Uscita acqua dotata raccordo automatico a chiusura ermetica, profilo standard, ELS 09

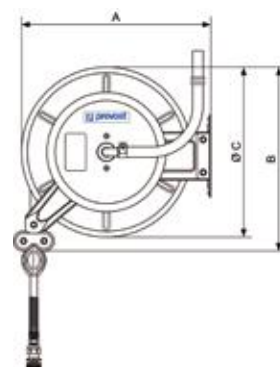

Codice	A	B	C	Diametro tubo	Lunghezza tubo	Raccordo rapido di uscita acqua	Tubo ingresso avvolgitore	Filettatura uscita avvolgitore	Pressione	Peso
				mm	m					
DVO 1320LS	495	442	475	12,5 x 17	20	ELS 09	19 x 25	G 1/2 M	10	20
DVO 1515LS	495	442	475	15 x 20	15	ELS 09	19 x 25	G 1/2 M	10	20

DSFI LS / DRFI LS

Avvolgitubo inox per acqua bassa pressione

➔ Avvolgitubo a tamburo chiuso, carter inox

Gli avvolgitubo DSFI e DRFI sono realizzati in acciaio inossidabile AISI 304 e sono dotati in uscita di tubo con raccordo automatico per acqua (profilo standard).

Ergonomici, gli avvolgitubo DSFI et DRFI sono perfettamente idonei per la distribuzione d'acqua sulla postazione di lavoro o in prossimità del luogo di utilizzo.



➔ CARATTERISTICHE

- Carter in acciaio inox 304
- Tubo poliuretano intrecciato base etere, colore blu a strisce bianche
- Supporto a parete orientabile a 180°
- Arrivo acqua: tubo di alimentazione (1 m) collocato su un raccordo girevole a 360° (il raccordo d'ingresso del modello DRFI è protetto da una copertura in plastica)
- Temperatura: - 15° C a + 60° C

➔ RACCORDO DI USCITA

Uscita acqua dotata raccordo automatico a chiusura ermetica, profilo standard, ELS 09

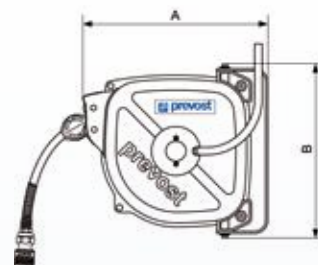
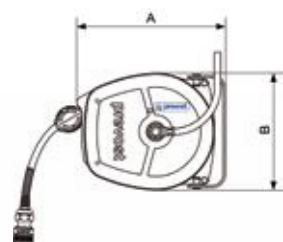

Codice	A	B	Diametro tubo	Lunghezza tubo	Raccordo rapido di uscita acqua	Tubo ingresso avvolgitore	Filettatura uscita avvolgitore	Pressione	Peso
			mm	m					
DSFI 0805LS	275	218	8 x 12	5	ELS 09	8 x 12	G 1/4 M	10	3
DRFI 1012LS	370	337	10 x 14	12	ELS 09	10 x 14	G 3/8 M	10	6,3

DMOI LS / DGOI LS / DLOI LS

Avvolgitubo inox per **acqua bassa pressione**

➔ Distribuzione acqua, bassa pressione

La struttura in acciaio inossidabile AISI 304 permette l'utilizzo di questi avvolgitubo in ambienti che richiedono una forte resistenza alla corrosione.

Possono essere utilizzati nelle cucine industriali, nei mattatoi, nell'industria casearia, nell'industria agro-alimentare, nell'industria chimica e farmaceutica, nelle piscine.



➔ CARATTERISTICHE

- Carter in acciaio inox 304
- Supporto fisso
- Supporto orientabile a 140°, rif. DMOI PIV2, DGOI PIV2, DLOI PIV, opzionale
- Arrivo acqua: tubo di alimentazione (1 m) montato su un raccordo girevole a 360°
- Temperatura: - 15° C a + 60° C

➔ RACCORDO DI USCITA

Uscita dotata di raccordo automatico per acqua, profilo standard, ELS 09

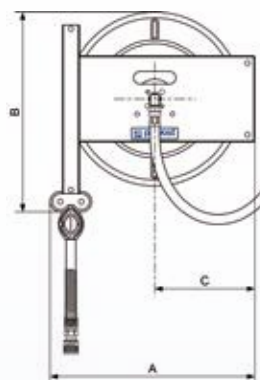

DMOI LS / DGOI LS

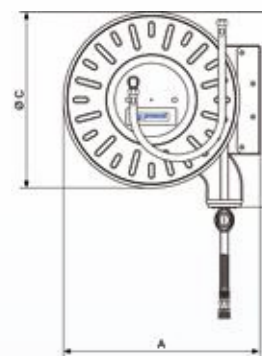

DLOI LS

Codice	A	B	C	Diametro tubo	Lunghezza tubo	Raccordo rapido di uscita acqua	Tubo ingresso avvolgitore	Filettatura raccordo d'ingresso	Filettatura uscita avvolgitore	Pressione	Peso
				mm							
DMOI 1610LS	485	475	237	16 x 24	10	ELS 09	16 x 24	G 1/2 M	G 1/2 M	10	20
DGOI 1615LS	485	475	237	16 x 24	15	ELS 09	16 x 24	G 1/2 M	G 1/2 M	10	25
DLOI 1625LS	624	610	340	16 x 24	25	ELS 09	16 x 24	G 1/2 M	G 1/2 M	10	44
DLOI 1920LS	624	610	340	19 x 27	20	ELS 09	19 x 27	G 1 M	G 3/4 M	10	42

DMO HP / DGO HP

Avvolgitubo per acqua calda - alta pressione

➔ Distribuzione acqua, alta pressione

Applicazioni: pulitori alta pressione, macchine acqua calda alta pressione, opere pubbliche, industria agro-alimentare.



DGO HP
(con supporto orientabile)

➔ CARATTERISTICHE

- Carter in acciaio zincato a caldo, molato e rivestito con una vernice in polvere elettrostatica a base di poliestere resistente agli UV.
- Tubo in gomma
- Supporto fisso
- Supporto orientabile a 140° opzionale: DMO PIV2, DGO PIV2
- Arrivo acqua: collegamento al raccordo girevole a 360° posto al centro del carter
- Temperatura: - 40° a + 150° C



Flessibile di collegamento della macchina acqua calda all'avvolgitore HP, disponibile in opzione (DMG KITHP).

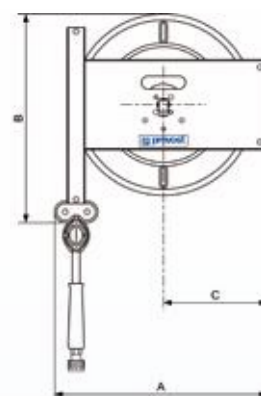

Codice	A	B	C	Diametro tubo	Lunghezza tubo	Tubo ingresso avvolgitore	Filettatura raccordo d'ingresso	Filettatura uscita avvolgitore	Pressione	Peso
				mm	m	mm			bar	kg
DMO 0815HP	485	475	237	5/16" - 8 x 15	15	5/16" - 8 x 15	G 3/8 F	G 3/8 M + M 22 x 1,5	400	16
DGO 0820HP	485	475	237	5/16" - 8 x 15	20	5/16" - 8 x 15	G 3/8 F	G 3/8 M + M 22 x 1,5	400	21
Tubo rinforzato di collegamento per la connessione a macchina acqua calda										
DMG KITHP3				5/16" - 8 x 15	3		G 3/8 + M 22 x 1,5	G 3/8 + M 22 x 1,5	400	
DMG KITHP6				5/16" - 8 x 15	6		G 3/8 + M 22 x 1,5	G 3/8 + M 22 x 1,5	400	

DMO HPI / DGO HPI

Avvolgitubo Inox per **acqua calda - alta pressione**

➔ Distribuzione acqua, alta pressione

La struttura in acciaio inossidabile AISI 304 permette l'utilizzo di questi avvolgitubo in ambienti che richiedono una **forte resistenza alla corrosione**.

Possono essere utilizzati nelle cucine industriali, nei mattatoi, nell'industria casearia, nell'industria agroalimentare, nell'industria chimica e farmaceutica, nelle piscine.



DGO HPI
(con supporto orientabile)

➔ CARATTERISTICHE

- Carter in acciaio Inox
- Tubo in gomma
- Supporto fisso
- Supporto orientabile a 140°, rif. DMOI PIV2, DGOI PIV2, opzionale
- Arrivo acqua: collegamento al raccordo girevole a 360° posto al centro del carter
- Temperatura: - 40° a + 150° C



Flessibile di collegamento della macchina acqua calda all'avvolgitore HP, disponibile in opzione (DMG KITHP).

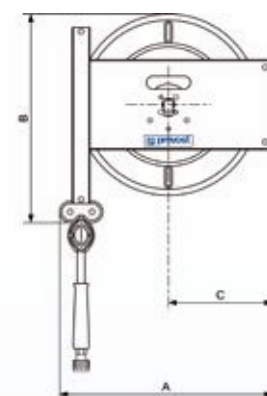

Codice	A	B	C	Diametro tubo	Lunghezza tubo	Tubo ingresso avvolgitore	Filettatura raccordo d'ingresso	Filettatura uscita avvolgitore	Pressione	Peso
				mm	m					
DMO 0815HPI	485	475	237	5/16" - 8 x 15	15	5/16" - 8 x 15	G 3/8 F	G 3/8 M + M 22 x 1,5	400	16
DGO 0820HPI	485	475	237	5/16" - 8 x 15	20	5/16" - 8 x 15	G 3/8 F	G 3/8 M + M 22 x 1,5	400	21
Tubo rinforzato di collegamento per la connessione a macchina acqua calda										
DMG KITHP3				5/16" - 8 x 15	3		G 3/8 + M 22 x 1,5	G 3/8 + M 22 x 1,5	400	
DMG KITHP6				5/16" - 8 x 15	6		G 3/8 + M 22 x 1,5	G 3/8 + M 22 x 1,5	400	

DMO GR / DGO GR / DMO OIL / DGO OIL

Avvolgitubo per **grasso e olio**

Alimentazione diretta del serbatoio di olio o grasso fino al punto di applicazione.

Industrie meccaniche, autofficine, servizi rapidi, stazioni di lubrificazione e di manutenzione.

Tubo resistente agli oli minerali, vegetali, grasso, acqua ed emulsione olio/acqua ma anche all'abrasione e alle intemperie.



→ CARATTERISTICHE

- Carter in acciaio zincato a caldo, molato e rivestito con una vernice in polvere elettrostatica a base di poliestere resistente agli UV.
- Tubo in gomma sintetica rinforzato con 2 trecce metalliche (avvolgitore grasso) o 1 treccia metallica (avvolgitore olio)
- Supporto fisso
- Supporto orientabile a 140° opzionale: DMO PIV2 et DGO PIV2

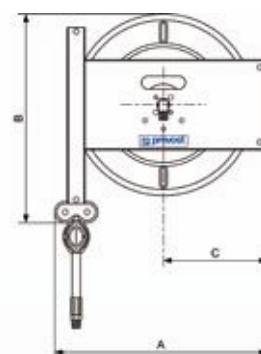

Codice	A	B	C	Fluido	Temperature	Diam. tubo	Lung. tubo	Tubo ingresso avvolgitore		Filettatura raccordo d'ingresso	Filettatura uscita avvolgitore	Pressione	Peso
					°C	mm	m	mm			bar	kg	
DMO 0610GR	485	475	237	Grasso	- 10° a + 100° C	6,4 x 14	10	6,3 x 15,5		G 1/4 F	G 1/4 M	400	18,5
DMO 0615GR	485	475	237			6,4 x 14	15	6,3 x 15,5		G 1/4 F	G 1/4 M	400	20,5
DGO 0620GR	485	475	237			6,4 x 14	20	6,3 x 15,5		G 1/4 F	G 1/4 M	400	27
DMO 1310OIL	485	475	237	Olio	- 10° a + 40° C	13 x 19	10	12,7 x 19		G 1/2 M	G 1/2 M	60	18
DGO 1315OIL	485	475	237			13 x 19	15	12,7 x 19		G 1/2 M	G 1/2 M	60	23
DGO 1320OIL	485	475	237			13 x 19	20	12,7 x 19		G 1/2 M	G 1/2 M	60	26,5

DGO OA

Avvolgitubo per **gas** (impianti di saldatura)

Tubo in gomma doppio per la distribuzione di ossigeno e di acetilene, conforme alla norma **EN 559**.

Applicazioni:
saldatura, taglio.



→ CARATTERISTICHE

- Carter in acciaio zincato a caldo, molato e rivestito con una vernice in polvere elettrostatica a base di poliestere resistente agli UV.
- Tubo in gomma
- Supporto fisso
- Arrivo gas: 2 tubi di alimentazione (1 m) montati su un raccordo girevole a 360°

→ RACCORDO DI USCITA

Uscita: modello DGO 1015SIC dotato, sul tubo ossigeno e sul tubo acetilene, di un raccordo rapido di sicurezza: protezione operatore con le funzioni di anti-ritorno di gas e anti-ritorno di fiamma.

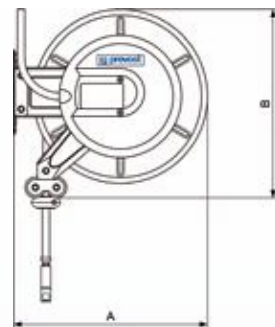

Codice	A	B	Diam. tubo	Lung. tubo	Tubo ingresso avvolgitore		Raccordo rapido di gas	Pressione	Peso
			mm	m	mm	mm		bar	kg
DGO 1015OA	485	475	10 x 17	15	10 x 17		senza	20	25
DGO 1015SIC	485	475	10 x 17	15	10 x 17		Raccordo di sicurezza ISOFLAM SIO 061810S2 - SIA 061810S2	Acetilene: 1,5 bar Ossigeno : 12,5 bar	25

Avvolgitori senza tubo

Bassa e alta pressione

➔ Avvolgitori forniti senza tubo per consentire il montaggio di tubi specifici.



➔ CARATTERISTICHE

- Carter in acciaio zincato con vernice elettrostatica o in acciaio Inox 304
- Supporto fisso
- Supporto orientabile a 140° opzionale

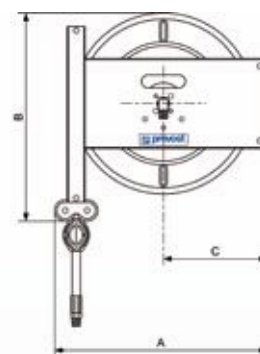

Codice *	A	B	C	Filettatura ingresso raccordo orientabile	Uscita tamburo	*Capacità Lung. tubo	Capacità Ø esterno tubo	Materiale della struttura	Peso
						m	mm		kg
DMO N	485	475	237	G 3/8 F	G 3/8 F	15	20	Acciaio	15
DMO NI	485	475	237	G 1/2 M	G 1/2 M	15	20	Inox	15
DGO NI	485	475	237	G 1/2 M	G 1/2 M	20	20	Inox	20
DMO NHP	485	475	237	G 3/8 F	G 3/8 F	15	17	Acciaio	15
DGO NHP	485	475	237	G 3/8 F	G 3/8 F	20	17	Acciaio	20
DMO NHPI	485	475	237	G 3/8 F	G 3/8 F	15	17	Inox	15
DGO NHPI	485	475	237	G 3/8 F	G 3/8 F	20	17	Inox	20

* : La capacità del tamburo dell'avvolgitore è variabile a seconda del diametro del tubo prescelto.

Accessori



Supporti orientabili

Rotazione dell'avvolgitore a 140°. L'avvolgitore si blocca prima di toccare le pareti laterali. Carter e parete sono preservati. Installazione rapida e sicura. Facilità di posa dell'avvolgitore montato su piastra. Sull'avvolgitore, l'interasse del supporto fisso corrisponde all'interasse del supporto orientabile.

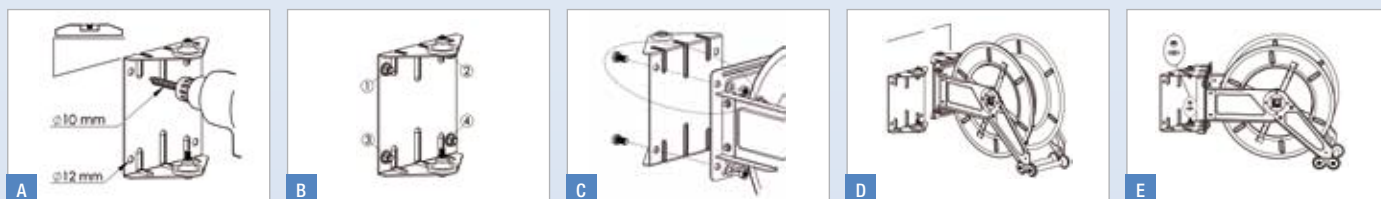

➔ Montaggio dei supporti DMO PIV2 e DGO PIV2



	Codice	A	B	C	D	E	Materiale	Per avvolgitori
	DMO PIV2	180	205	150	150	-	Acciaio trattato	Supporto per DMO
	DGO PIV2	230	205	200	150	-	Acciaio trattato	Supporto per DGO
	DLO PIV	160	368	124	300	-	Acciaio trattato	Supporto per DLO
	DMOI PIV2	180	205	150	150	-	Acciaio Inox 304	Supporto per DMOI
	DGOI PIV2	230	205	200	150	-	Acciaio Inox 304	Supporto per DGOI
	DLOI PIV	160	368	124	300	-	Acciaio Inox 304	Supporto per DLOI
	DGF PIV	427	30	292	∅ 10,5	-	Acciaio trattato	Supporto per DGF

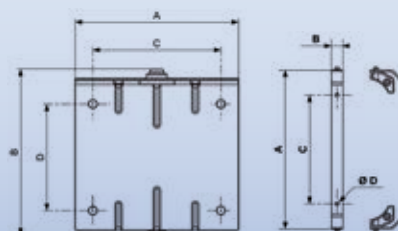

Ricambi

Avvolgitubo DPF - Esempio di vista esplosa

I ricambi degli avvolgitubo così come i tubi di alimentazione di ricambio sono reperibili sul nostro sito www.prevost.eu e nel nostro catalogo generale.

I modelli di avvolgitubo sono presentati sotto forma di vista esplosa con numero di codice che rimanda all'elenco dei codici.

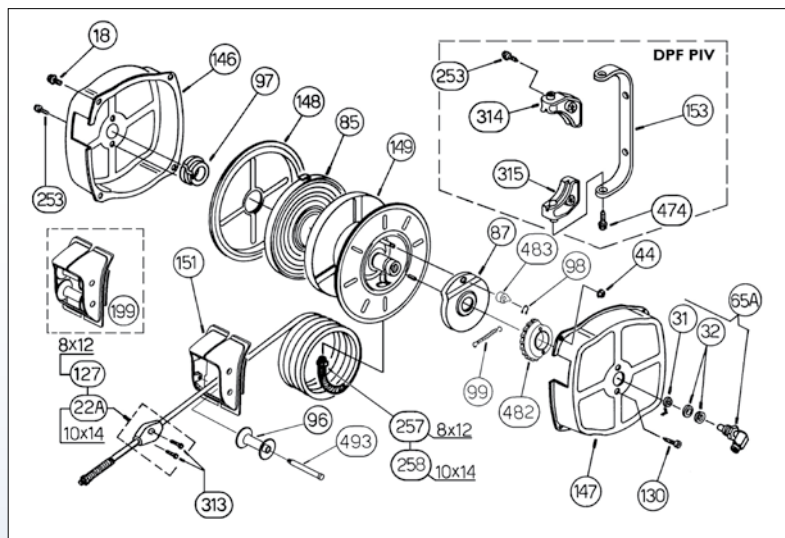



Sede sociale: PREVOST SAS
Parc d'activités des Glaisins - C.S. 90208
74942 ANNECY-LE-VIEUX CEDEX - FRANCE
Tel. +33 (0)4 50 64 04 45 - Fax +33 (0)4 50 64 00 10
E-mail: sales@prevost.eu - www.raccordiprevost.it



DISTRIBUTORE AUTORIZZATO

HR DOC15IT

Questo documento non può essere considerato come un documento contrattuale. Al fine di offrire un servizio sempre migliore ai propri clienti, PREVOST si riserva il diritto di apportare modifiche alle specifiche dei prodotti senza obbligo di preavviso. Pubblicazione PREVOST- 06-2015