



KTX-WB9114225UZZZZ

KTX Prime

KONTRASTNÍ SNÍMAČE

SICK
Sensor Intelligence.



Objednací informace

Typ	Výrobek č.
KTX-WB9114225UZZZZ	1219608

Další provedení přístroje a příslušenství → www.sick.com/KTX_Prime



Technická data v detailu

Vlastnosti

Zvláštní použití	Standard
Typ přístroje	Standard
Rozměry (Š x V x H)	30 mm x 53 mm x 78,5 mm
Vzdálenost snímání	13 mm
Tolerance snímací vzdálenosti	± 5 mm
Provedení pouzdra (výstup světla)	Ve tvaru kvádra
Vysílač světla	LED dioda, RGB ¹⁾
Vlnová délka	470 nm, 525 nm, 625 nm
Výstup světla	Krátká strana přístroje
Rozměry světelné stopy	0,9 mm x 3,8 mm
Pozice světelného bodu	Podélně ²⁾
Filtrování příjmu	Žádné
Proces teach-in	Jednobodové teach-in, dvoubodové teach-in, dynamické teach-in, automatický režim
Spínací funkce	Spínání na světlo/tmu
Čas zpoždění	Nastavitelný
Zvláštní znaky	Kompletní přístup ke všem funkcím po odblokování
Stav při expedici	Dvoubodová funkce teach-in
Předběžné nastavení	Key lock active, initially only teach-in possible

¹⁾ Průměrná životnost: 100 000 h při T_U = +25 °C.

²⁾ Vztaheno k dlouhé straně přístroje.

Mechanika/elektrika

Napájecí napětí	10,8 V DC ... 28,8 V DC ¹⁾
Zbytkové vlnění	$\leq 5 V_{ss}$ ²⁾
Příkon	$< 100 \text{ mA}$ ³⁾
Spínací frekvence	50 kHz ⁴⁾ ⁵⁾
Doba odezvy	10 μs ⁶⁾ ⁷⁾
Jitter	5 μs ⁸⁾
Spínací výstup	PUSH/PULL
Výstupního spínacího prvku (napětí)	Push/Pull: HIGH = $U_V - 3 \text{ V}$ / LOW $\leq 3 \text{ V}$
Výstupní proud I_{max}	100 mA ⁹⁾
Vstup, teach-in (ET)	Teach: $U = 10 \text{ V} \dots < U_V$
Vstup, vstup potlačení (AT)	Potlačeno: $U = 10 \text{ V} \dots < U_V$
Vstup, přesné/hrubé nastavení (F/C)	Hrubé nastavení: $U = 10 \text{ V} \dots < U_V$
Vstup, světlo/tma (L/D)	Světlo: $U = 10 \text{ V} \dots < U_V$
Doba uložení (ET)	25 ms, permanentní uložení
Druh připojení	Konektor M12, 5pinový
Třída ochrany	III
Ochranné okruhy	Připojky U_V zajištěné proti přepólování Výstup Q s ochranou vůči zkratu Potlačení rušivého impulsu
Krytí	IP67
Hmotnost	94 g
Materiál pouzdra	Plast, VISTAL®
Materiál, Optika	Plast, PMMA

¹⁾ Mezní hodnoty: 12 V DC (-10 %) ... 24 V DC (+20 %) Provoz v síti chráněné proti zkratu: max. 8 A.

²⁾ Nesmí přesáhnout horní ani dolní mez tolerance U_V .

³⁾ Bez zatížení.

⁴⁾ Při poměru světla a tmy 1:1.

⁵⁾ 1-point teach-in (color mode): 16 kHz.

⁶⁾ Doba průchodu signálu s odporovou zátěží.

⁷⁾ Jednobodové teach-in (režim barev): 30 μs .

⁸⁾ Jednobodové teach-in (režim barev): 15 μs .

⁹⁾ Celkový proud všech výstupů.

Komunikační rozhraní

Analogový	✓, Analogový výstup (napětí)
Analogový výstup	Q _A
Počet	1
Druh	Napěťový výstup
Napětí	0 V ... 10 V
Digitální výstup	Q ₁
Počet	1
Digitální vstup	In ₁
Počet	1

Údaje o prostředí

Teplota okolí provoz	-20 °C ... +60 °C
Teplota okolí sklad	-25 °C ... +75 °C
Odolnost v rázu	Podle normy IEC 60068-2-27 (30 g/11 ms)
UL-File č.	E181493

Klasifikace

ECl@ss 5.0	27270906
ECl@ss 5.1.4	27270906
ECl@ss 6.0	27270906
ECl@ss 6.2	27270906
ECl@ss 7.0	27270906
ECl@ss 8.0	27270906
ECl@ss 8.1	27270906
ECl@ss 9.0	27270906
ECl@ss 10.0	27270906
ECl@ss 11.0	27270906
ETIM 5.0	EC001820
ETIM 6.0	EC001820
ETIM 7.0	EC001820
UNSPSC 16.0901	39121528

Výkres (Rozměry v mm)

KTX Prime

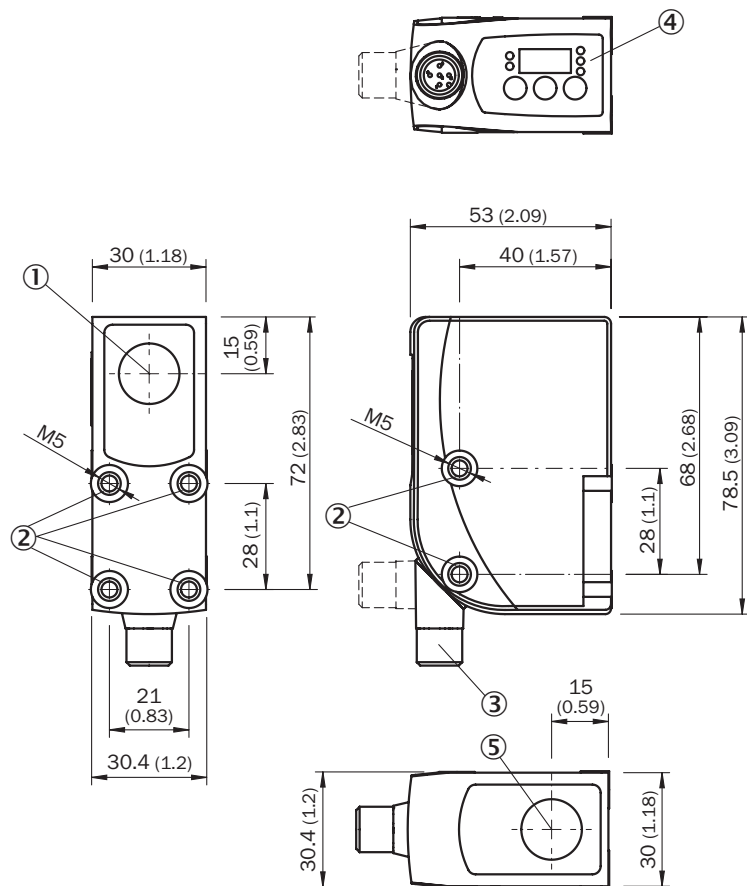

- ① Optická osa a výstup světla dlouhá strana pouzdra (v závislosti na typu)
- ② Upevňovací závit M5
- ③ Konektor M12 (otočný o 180°)
- ④ Ovládací panel
- ⑤ Optická osa a výstup světla krátká strana pouzdra (v závislosti na typu)

Možnosti nastavení

KTS/KTX Prime

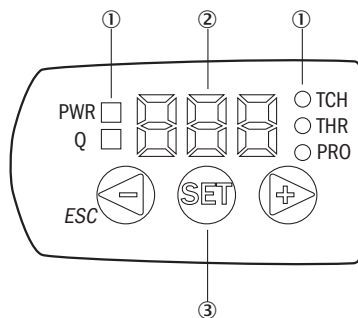

- ① LED indikátor stavu
- ② Displej
- ③ Ovládací panel

Schéma zapojení

Cd-385

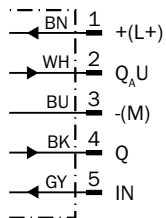

Koncept ovládní

KTS/KTX Prime – nastavení prahu spínání (dvoubodové teach-in)

Suitable for manual positioning of the object to be detected, e.g. marks and background.

1. Position mark

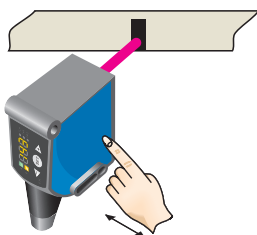

When setting the contrasts to be detected, "1st" flashes. Press set button.

2. Position background

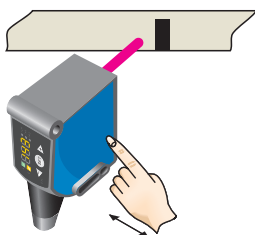

When setting the contrasts to be detected, "2nd" flashes. Press set button. The Quality of Teach is displayed.

KTS/KTX Prime – nastavení spínacího prahu (teach-in dynamicky)

Suitable for teaching in moving objects.

1. Position background

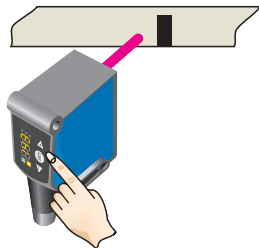

Press the Set pushbutton to start the teach-in process.

2. Move at least the mark and background using the light spot

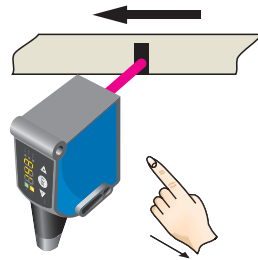

The display lights up during repeat length detection (- - -).

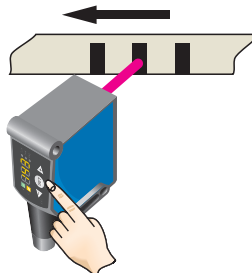

Press the Set pushbutton to end the teach-in process. The Quality of Teach is displayed.

Example

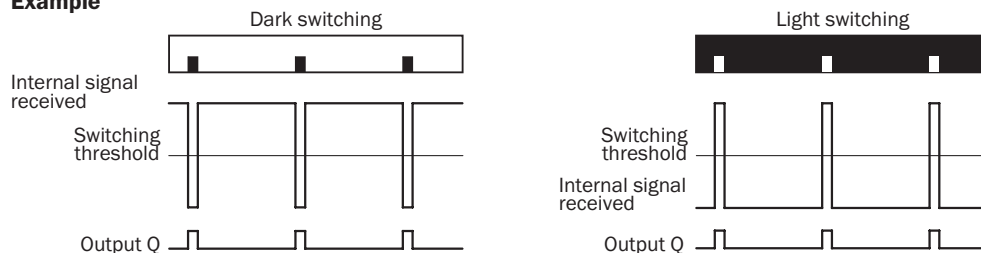

Switching characteristics

The optimum emitted light is selected automatically (at RGB variants).

Static teach-in: light/dark setting is defined using teach-in sequence.

Dynamic teach-in: switching output active on mark, if background is longer in the field of view during the teach-in.

The switching threshold is set in the center between the background and the mark.

Keylock (activation and deactivation): Press and hold the “+” pushbutton > 10 s.

The Q-LED (yellow) flashes and the “Err” error message appears on the display.



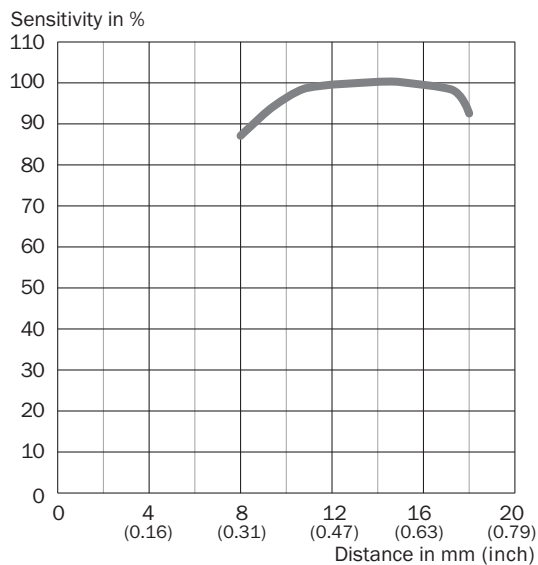

Vzdálenost snímání

Snímací dosah 13 mm, poloha světelného bodu příčně/podélně



Doporučené příslušenství

Další provedení přístroje a příslušenství → www.sick.com/KTX_Prime

	Stručný popis	Typ	Výrobek č.
Univerzální upínací systémy			
	Deska G pro univerzální upínací držák, Ocel, pozinkovaná, Univerzální upínací držák (2022726), upevňovací materiál	BEF-KHS-G01	2022464
	Montážní tyč, přímá, 200 mm, ocel, Ocel, pozinkovaná, Bez upevňovacího materiálu	BEF-MS12G-A	4056054
	Montážní tyč, tvar L, 150 mm × 150 mm, ocel, Ocel, pozinkovaná, Bez upevňovacího materiálu	BEF-MS12L-A	4056052
Konektory a kabely			
	Hlava A: Zásuvka, M12, 5-pólový, přímý, Kódování A Hlava B: Volný konec kabelu Kabel: Kabel senzoru/aktuátoru, PVC, nestíněno, 5 m	YF2A15-050VB5XLEAX	2096240
	Hlava A: zástrčka, M12, 5-pólový, přímý Kabel: nestíněno Pro techniku provozní sběrnice	STE-1205-G	6022083

STRUČNÝ PROFIL SPOLEČNOSTI SICK

Společnost SICK se řadí mezi přední výrobce inteligentních senzorů a senzorových řešení pro průmyslové využití. Jedinečné spektrum výrobků a služeb vytváří optimální základ pro bezpečné a efektivní řízení procesů, ochranu osob před úrazem a zamezení ekologickým škodám.

Získali jsme rozsáhlé zkušenosti v různých odvětvích a známe Vaše procesy a požadavky. Díky inteligentním senzorům jsme tak schopni nabídnout našim zákazníkům právě to, co potřebují. V aplikačních centrech v Evropě, Asii a Severní Americe jsou systémová řešení testována a optimalizována v souladu s požadavky zákazníků. To vše z nás dělá spolehlivého dodavatele a partnera v oblasti vývoje.

Naši nabídku doplňují rozsáhlé služby: SICK LifeTime Services poskytují podporu během celého cyklu životnosti stroje a zajišťují bezpečnost a produktivitu.

To je podstatou „Sensor Intelligence“.

JSME VÁM NABLÍZKU KDEKOLIV NA SVĚTĚ:

Kontaktní osoba a další pobočky → www.sick.com