

CAPUCHONS D'ÉTANCHEITE

- Assurent une protection contre la poussière, le sable et l'eau.
- Compatibles avec les options d'étanchéité K et X408.
- Disponibles dans un large choix de couleurs
- Systématiquement fournis avec un joint torique ou une rondelle d'étanchéité.

MATERIAUX ET CARACTERISTIQUES

- Capuchon : néoprène ou silicone (voir tableau comparatif ci-dessous)
- Ecrou : nickelé ou noir mat
- Température d'utilisation :
 - capuchons néoprène : -20°C à +50°C
 - capuchons silicone : -40°C à +85°C

AVANTAGES COMPARES	GAMME DE TEMPERATURE		ELASTICITE	RESISTANCE MECANIQUE
	BASSE	ELEVEE		
Silicone	++	++	++	-
Néoprène	-	+	-	++

++ : excellent, + : bon, - : faible

DIFFERENTS TYPES DE CAPUCHONS

* Plusieurs couleurs disponibles

Standard *

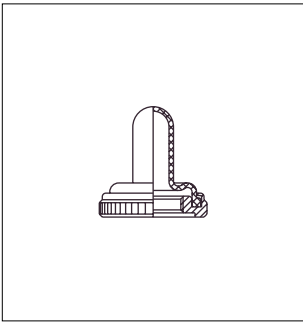

Tronqué *

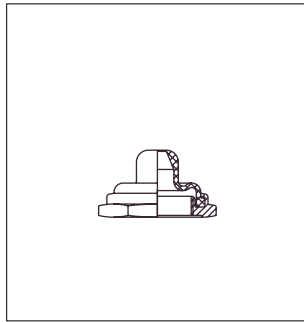

En deux parties *
(parties métalliques non accessibles)

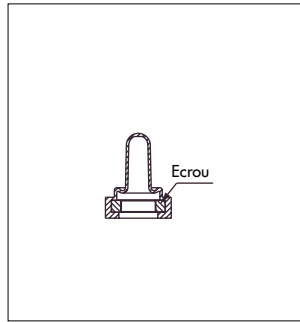

Pour double étanchéité

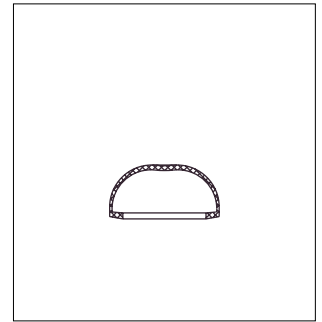

EXEMPLES DE MONTAGE

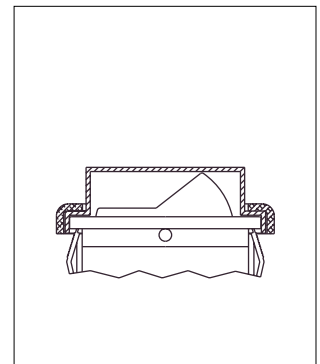
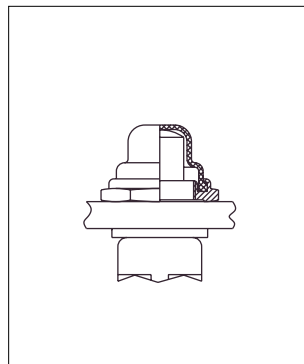
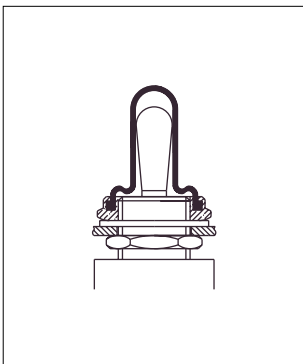

CAPUCHONS D'ETANCHEITE

pour interrupteurs à levier

Pour canon Ø 6 x 0.75 (.236 x 0.75) - série 5500



ECROU	CAPUCHONS SILICONE POUR LEVIER			
	Noir	Rouge	Vert	Blanc
Moléte Nickelé	U1341	U1341-6	U1341-3	U1341-7
Moléte Noir mat	U1343	U1343-6	U1343-3	U1343-7
Hexagonal Nickelé	U1302	U1302-6	U1302-3	U1302-7
Hexagonal Noir mat	U1304	U1304-6	U1304-3	U1304-7

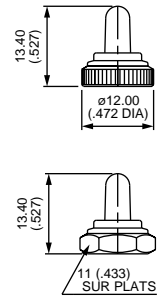

Pour canon Ø 6,35-40NS (1/4-40 UNS) - séries 5000 et 11000



ECROU	CAPUCHONS SILICONE POUR LEVIER			
	Noir	Rouge	Vert	Blanc
Moléte Nickelé	U1331	U1331-6	U1331-3	U1331-7
Moléte Noir mat	U1333	U1333-6	U1333-3	U1333-7
Hexagonal Nickelé	U1229	U1229-6	U1229-3	U1229-7
Hexagonal Noir mat	U1231	U1231-6	U1231-3	U1231-7

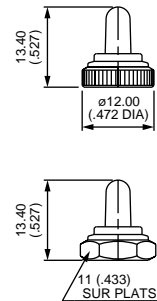

Pour canon Ø 6,35-40NS (1/4-40 UNS) - séries 5000 et 11000



ECROU	CAPUCHONS SILICONE FOURNIS EN DEUX PARTIES			
	Noir	Rouge	Vert	Blanc
	U5149	U5149-6	U5149-3	U5149-7

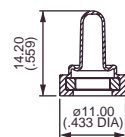

Lorsque le capuchon est monté sur panneau, plus aucune partie métallique de l'interrupteur n'est accessible.

Pour canon Ø 10 x 0.75 (.393 x 0.75) - série 10600



ECROU MOLETE	CAPUCHONS SILICONE POUR LEVIER			
	Noir	Rouge	Vert	Blanc
Nickelé	U1612	U1612-6	U1612-3	U1612-7
Noir mat	U1614	U1614-6	U1614-3	U1614-7

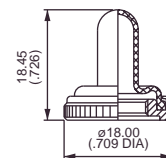

CAPUCHONS D'ETANCHEITE

pour interrupteurs à levier

Pour canon Ø 11,9-32 NS (15/32-32 UNS) - séries 12000, 3500 et 6000



ECROU HEXAGONAL	CAPUCHONS SILICONE POUR LEVIER			
	Noir	Rouge	Vert	Blanc
Nickelé	U1031	U1031-6	U1031-3	U1031-7
Noir mat	U1024	U1024-6	U1024-3	-

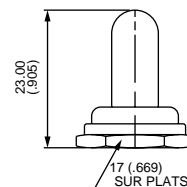

Pour canon Ø 11,9-32 NS (15/32-32 UNS) - séries 12000, 3500 et 6000



ECROU HEXAGONAL	CAPUCHONS SILICONE TRONQUES POUR LEVIER			
	Noir	Rouge	Vert	Blanc
Nickelé	U1600	U1600-6	U1600-3	U1600-7
Noir mat	U1602	U1602-6	U1602-3	-

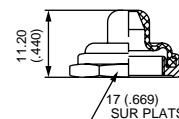

Pour canon Ø12 x 0.75 SI (.472x.075 IS) - séries 4450, 4650 et 1600



ECROU HEXA.	CAPUCHONS NEOPRENE NOIR POUR LEVIER
Nickelé	U09
Noir mat	U223

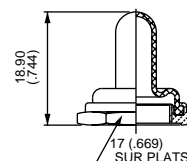

Pour canon Ø 12 x 0.75 SI (.472x.075 IS) - 400, 500, 600H, 6-600H, 600SH, 660, 1000, 1500 et 3600



ECROU HEXAGONAL	CAPUCHONS SILICONE POUR LEVIER			
	Noir	Rouge	Vert	Blanc
Nickelé	U1565	U1565-6	U1565-3	U1565-7
Noir mat	U1567	U1567-6	U1567-3	U1567-7
CAPUCHONS NEOPRENE NOIR POUR LEVIER				
Nickelé	U851			
Noir mat	U853			

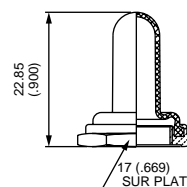

CAPUCHONS D'ETANCHEITE

pour interrupteurs à levier - pour poussoirs

Pour canon Ø 12 x 0.75 SI (.472x.075 IS) - séries 400, 500, 600H, 6-600H, 660, 1000 et 3600



ECROU HEXAGONAL	CAPUCHONS SILICONE TRONQUES POUR LEVIER			
	Noir	Rouge	Vert	Blanc
Nickelé	U1151	U1151-6	U1151-3	U1151-7
Noir mat	U1153	U1153-6	U1153-3	-
	CAPUCHONS TRONQUES NEOPRENE NOIR POUR LEVIER			
Nickelé	U598			
Noir mat	U600			

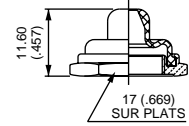

Pour canon Ø 4 x 0.70 (.157 x 0.70) - série 9500



ECROU HEXAGONAL	CAPUCHONS SILICONE POUR POUSSOIR			
	Noir	Rouge	Vert	Blanc
Nickelé	U1829	U1829-6	U1829-3	U1829-7
Noir mat	U1831	U1831-6	U1831-3	U1831-7

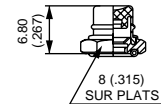

Pour canon Ø 6,35-40NS (1/4-40 UNS) - séries 18000, 9000 et 13000



ECROU	CAPUCHONS SILICONE POUR POUSSOIR			
	Noir	Rouge	Vert	Blanc
Moléte Nickelé	U1401	U1401-6	U1401-3	U1401-7
Moléte Noir mat	U1403	U1403-6	U1403-3	U1403-7
Hexagonal Nickelé	U1318	U1318-6	U1318-3	U1318-7
Hexagonal Noir mat	U1320	U1320-6	U1320-3	U1320-7

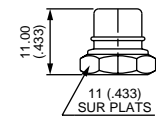
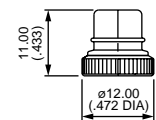

Pour canon Ø 6,35-40NS (1/4-40 UNS) - série 8000



ECROU MOLETE	CAPUCHONS SILICONE POUR POUSSOIR			
	Noir	Rouge	Vert	Blanc
Nickelé	U4301	U4301-6	U4301-3	U4301-7

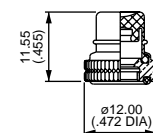

CAPUCHONS D'ETANCHEITE

pour poussoirs

Pour canon Ø 10 x 0.75 (.393 x 0.75) - série 10400



ECROU MOLETÉ	CAPUCHONS SILICONE POUR POUSSOIR			
	Noir	Rouge	Vert	Blanc
Nickelé	U1624	U1624-6	U1624-3	U1624-7
Noir mat	U1626	U1626-6	U1626-3	U1626-7

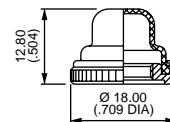

Pour canon Ø 11,9-32 UNS (15/32-32 UNS) - séries 13000X778 et 13000X768



ECROU HEXAGONAL	CAPUCHONS SILICONE POUR POUSSOIR			
	Noir	Rouge	Vert	Blanc
Nickelé	U589	U589-6	U589-3	U589-7
Noir mat	U590	U590-6	U590-3	-

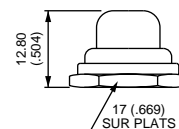

Pour canon Ø 12 x 0.75 SI (.472x.075 IS) - séries 1200, 4700 et 4800



ECROU HEXAGONAL	CAPUCHONS SILICONE POUR POUSSOIR			
	Noir	Rouge	Vert	Blanc
Nickelé	U1654	U1654-6	U1654-3	U1654-7
Noir mat	U1656	U1656-6	U1656-3	-
	CAPUCHONS NEOPRENE NOIR POUR POUSSOIR			
Nickelé	U31			
Noir mat	U225			
Chromé	U224			

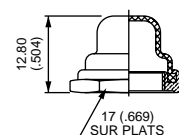

Pour double étanchéité sur séries IP et IB-IS



CAPUCHON SILICONE	
Transparent	U5125
Noir	U5125-2

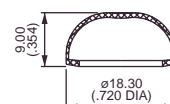

CAPUCHONS D'ETANCHEITE

pour poussoirs - pour interrupteurs à bascule

Pour double étanchéité sur série A02



CAPUCHON SILICONE TRANSPARENT
A02WPC

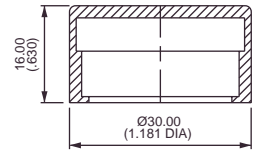

Pour série 2600



CAPUCHON SILICONE TRANSPARENT
U2150

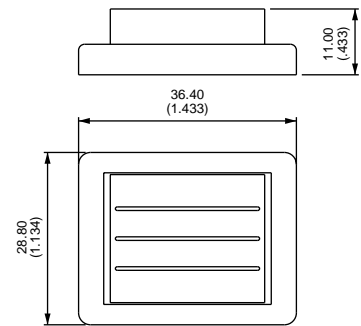

Pour série FM



CAPUCHON PVC TRANSPARENT
U5720

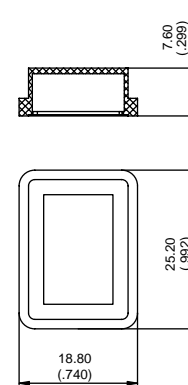

CAPUCHONS DE PROTECTION

Pour modèles à canon lisse.

Fournis montés ou livrés séparément.

Constituent une **protection supplémentaire** des interrupteurs pendant les opérations sur le circuit imprimé.

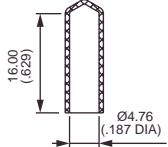
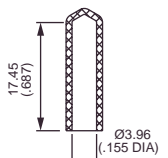
 	SERIE	MATERIAU	REFERENCE
	S	Vinyle	U3012
	TP	Vinyle	U3502