

ENGLISH

Security appliance with 10/100 Mbps, SD memory card slot, VPN (variant) and firewall

1. Safety notes

NOTE:
Observe the necessary safety precautions when handling components that are vulnerable to electrostatic discharge (EN 61340-5-1 and IEC 61340-5-1).

NOTE: risk of material damage due to incorrect wiring
Only connect the RJ45 Ethernet ports of the device to matching network installations. Some telecommunications connections also use RJ45 sockets. You may not connect these to the RJ45 ports of the device. For connection of a modem or a serial terminal, you require a null modem cable, whose length may not exceed 30 m.

NOTE: Risk of damage to equipment due to noise emissions
This is a Class A item of equipment. This equipment can cause radio interference in residential areas, and the operator may be required to take appropriate measures.

You must also observe the additional information in the data sheet and the user manual under phoenixcontact.net/products.

Technical limit values	
Ambient temperature (operation)	-20 °C ... +60 °C
Ambient temperature (storage/transport)	-20 °C ... +60 °C
Supply voltage	11 V DC ... 36 V DC/SELV
Maximum current	1.1 A
Humidity	5 % ... 95 %, non-condensing
Degree of pollution	2

2. UL-compliant installation

- Only use copper connecting cables providing the permitted temperature range (60°C/75°C).
- Only use devices with limited output voltage (U ≤ 36 V DC) and limited output current (I ≤ 2.5 A) as the external voltage source.
- Tighten the screws on the screw terminal blocks with 5 ... 7 lbs-in. (0.5 ... 0.8 Nm).
- Conductor cross section 0.05 mm² ... 4 mm² (AWG 30 - 12)

3. Legend (1)

- LAN port (protected)
- WAN port (unprotected)
- Diagnostic and status indicators
- Reset button (recessed)
- Connections for service contacts
- Connecting the supply voltage
- Connection for error alarm and contact
- MAC address
- V.24 interface (RS232, 9-pos. D-SUB)
- Slot for optional memory card

4. Mounting (2)

Position the module with the DIN rail guide on the upper edge of the DIN rail, and snap it in with a downward motion.

5. Removal (3)

Use a suitable tool (e. g. flat-bladed screwdriver) to insert into the latch and pull it downwards (A).

6. FL MGUARD RS2000 connections (4)

Do not connect service and signal contacts to an external voltage source. Information on connecting the service and signal contacts can be found in the user manual.

Connect the desired service contacts:

- External control switch CMD (connector for service 1/2: CMD V+, CMD)
- Alarm output (digital) ACK, 11 V ... 36 V, continuously short-circuit proof (connector for service 1/2: GND, ACK)
- Alarm output (digital) FAULT, 11 V... 36 V, continuously short-circuit proof (connector for signal: GND, FAULT)

7. FL MGUARD RS4000 connections (5)

Do not connect service and signal contacts to an external voltage source. Information on connecting the service and signal contacts can be found in the user manual.

If you do not connect the supply voltage redundantly, an error message will be displayed. You can switch off this message in the user interfaces.

ENGLISH

In the case of redundant supply, the load is not distributed. The power supply unit with the higher voltage will supply the device on its own.

Connect the desired service contacts:

- External control switch CMD (connector for service 1/2: CMD V+, CMD)
- Alarm output (digital) ACK, 11 V ... 36 V, continuously short-circuit proof (connector for service 1/2: GND, ACK)
- Alarm output (digital) FAULT, 11 V... 36 V, continuously short-circuit proof (connector for signal: GND, FAULT)

8. Status/diagnostics indicators (6)

The status display P1 lights up green when the supply voltage is connected properly. In the case of the FL MGUARD RS4000, the P2 status display at the redundant connection of the voltage supply also lights up. The STAT display flashes during booting. The FL MGUARD is ready for operation as soon as the Link LEDs of the Ethernet sockets light up. In addition, the STAT status display flashes green at 1 Hz (heartbeat).

9. Start up the device in stealth mode (standard) (7)

- Integrate the device into an existing network connection.
- Connect the LAN port with the configuration computer.
- Connect the WAN port of the device with the existing network, e.g., the Internet.
- For configuring the device, you require an HTTPS-capable web browser on the connected configuration computer (e. g., Mozilla Firefox, Google Chrome, Microsoft Internet Explorer).

- Enter the following address into the browser: <https://1.1.1.1/>

1 Configuration of the device

The connection to the device is established. A safety note appears that indicates a possible invalid or non-trustworthy certificate. The message appears because the device uses a certificate that is unknown to the browser. However, the certificate is necessary for encrypting the communication.

- Confirm this message. The login form of the device appears.
- Select "Administration" as access and enter the default user name and password. It is case-sensitive:
User name: admin
Password: mGuard
Access type: Administration

10. Start up with Management IP

- Connect the configuration computer to the LAN port, do not use the WAN port.
- Now establish the connection via the following IP address: 192.168.1.1 (subnet: 255.255.255.0).

- If necessary, adjust the IP parameters of your computer.
- Note: if you wish to establish connection to an external network after booting, proceed as follows:
 - switch off device
 - establish connection
 - switch on device

11. Start up device via BootP

- Make sure that the LAN port of the device is connected to a BootP server. You can use the free "IPassign" tool (language: English). Enter order number 2832700 in the search field at phoenixcontact.net/products.

DEUTSCH

Security-Appliance mit 10/100 Mbit/s, SD-Speicherkarten-Slot, VPN (Variante) und Firewall

1. Sicherheitshinweise

ACHTUNG:
Beachten Sie die notwendigen Vorsichtsmaßnahmen bei der Handhabung elektrostatisch gefährdeter Bauelemente (EN 61340-5-1 und IEC 61340-5-1)!

ACHTUNG: Sachschaden durch falsche Beschaltung
Schließen Sie die RJ45-Ethernet-Ports der Geräte nur an passende Netzwerk-Installationen an. Einige Fernmeldeanschlüsse verwenden ebenfalls RJ45-Buchsen. Diese dürfen Sie nicht mit den RJ45-Anschlüssen des Gerätes verbinden. Für den Anschluss eines Modem oder eines seriellen Terminals benötigen Sie ein Nullmodem-Kabel, dessen Länge 30 m nicht überschreiten darf.

ACHTUNG: Gefahr von Sachschäden durch Störaussendungen
Dies ist eine Einrichtung der Klasse A. Diese Einrichtung kann im Wohnbereich Funkstörungen verursachen; in diesem Fall kann vom Betreiber verlangt werden, angemessene Maßnahmen durchzuführen.

Beachten Sie unbedingt auch die weiterführenden Informationen im Datenblatt und im Anwenderhandbuch unter phoenixcontact.net/products.

Technische Grenzwerte	
Umgebungstemperatur Betrieb	-20 °C ... +60 °C
Umgebungstemperatur Lagerung/Transport	-20 °C ... +60 °C
Versorgungsspannung	11 V DC ... 36 V DC/SELV
Maximaler Strom	1,1 A
Luftfeuchtigkeit	5 % ... 95 %, keine Betauung
Verschmutzungsgrad	2

2. UL-gerechte Installation

- Verwenden Sie als Anschlusskabel nur Kupferleitungen mit zulässigem Temperaturbereich (60 °C/75 °C).
- Verwenden Sie als externe Spannungsquelle nur Geräte mit begrenzter Ausgangsspannung (U ≤ 36 V DC) und begrenztem Ausgangsstrom (I ≤ 2,5 A).
- Ziehen Sie die Schrauben der Schraubklemmen mit 5 ... 7 lbs-in. (0,5 ... 0,8 Nm) an.
- Leiterquerschnitt 0,05 mm² ... 4 mm² (AWG 30 - 12)

3. Legende (1)

- LAN-Port (geschützt)
- WAN-Port (ungeschützt)
- Diagnose- und Statusanzeigen
- Reset-Taster (versenkt)
- Anschlüsse für Service-Kontakte
- Anschluss der Versorgungsspannung
- Anschluss für Fehler- und Meldekontakt
- MAC-Adresse
- V.24-Schnittstelle (RS232, 9-pol. D-SUB)
- Slot für optionale Speicherkarte

4. Montage (2)

Setzen Sie das Modul mit der Tragschieneführung an die Oberkante der Tragschiene an und rasten Sie es nach unten ein.

5. Demontage (3)

Fassen Sie mit einem geeigneten Werkzeug (z. B. Schlitzschraubendreher) in die Lasche und ziehen Sie sie nach unten (A).

6. Anschlüsse der FL MGUARD RS2000 (4)

Schließen Sie die Service- und Signalkontakte nicht an eine externe Spannungsquelle an. Hinweise zum Anschluss der Service- und Signalkontakte finden Sie im Anwenderhandbuch.

Schließen Sie die gewünschten Service-Kontakte an:

- Externer Steuerungsschalter CMD (Stecker Service 1/2: CMD V+, CMD)
- Meldeausgang (digital) ACK, 11 V ... 36 V, dauerkurzschlussfest (Stecker Service 1/2: GND, ACK)
- Meldeausgang (digital) FAULT, 11 V... 36 V, dauerkurzschlussfest (Stecker Signal: GND, FAULT)

7. Anschlüsse der FL MGUARD RS4000 (5)

Schließen Sie die Service- und Signalkontakte nicht an eine externe Spannungsquelle an. Hinweise zum Anschluss der Service- und Signalkontakte finden Sie im Anwenderhandbuch.

DEUTSCH

Wenn Sie die Versorgungsspannung nicht redundant anschließen, erhalten Sie eine Fehlermeldung. Sie können diese Meldung in den Benutzer-Interfaces abschalten.

Bei redundanter Versorgung erfolgt keine Lastverteilung. Das Netzteil mit der höheren Spannung versorgt das Gerät allein.

Schließen Sie die gewünschten Service-Kontakte an:

- Externer Steuerungsschalter CMD (Stecker Service 1/2: CMD V+, CMD)
- Meldeausgang (digital) ACK, 11 V ... 36 V, dauerkurzschlussfest (Stecker Service 1/2: GND, ACK)
- Meldeausgang (digital) FAULT, 11 V... 36 V, dauerkurzschlussfest (Stecker Signal: GND, FAULT)

8. Status-/Diagnoseanzeigen (6)

Die Statusanzeige P1 leuchtet grün, wenn die Versorgungsspannung korrekt angeschlossen ist. Beim FL MGUARD RS4000 leuchtet zusätzlich die Statusanzeige P2 beim redundantem Anschluss der Versorgungsspannung. Während des Bootens blinkt die Statusanzeige STAT grün. Der FL MGUARD ist betriebsbereit, sobald die Link-LEDs der Ethernet-Buchsen leuchten. Zusätzlich blinkt die Statusanzeige STAT mit 1 Hz grün (Heartbeat).

9. Gerät im Stealth-Modus in Betrieb nehmen (Standard) (7)

- Das Gerät in eine bestehende Netzwerkverbindung integrieren.
- Verbinden Sie den LAN-Port mit dem Konfigurationsrechner.
- Verbinden Sie den WAN-Port des Gerätes mit dem vorhandenen Netzwerk, z.B. dem Internet.
- Zur Konfiguration des Gerätes benötigen Sie auf dem angeschlossenen Konfigurationsrechner einen HTTPS-fähigen Web-Browser (z. B. Mozilla Firefox, Google Chrome, Microsoft Internet Explorer).
- Geben Sie im Browser die folgende Adresse ein: <https://1.1.1.1/>

1 Konfiguration des Gerätes

Die Verbindung zum Gerät wird hergestellt. Es erscheint ein Sicherheitshinweis, der ein angeblich ungültiges oder nicht vertrauenswürdiges Zertifikat meldet. Diese Meldung kommt daher, dass das Gerät ein Zertifikat verwendet, das der Browser noch nicht kennt. Das Zertifikat ist aber zu Verschlüsselung der Kommunikation zwingend notwendig.

- Quittieren Sie diesen Hinweis. Die Anmeldemaske des Gerätes erscheint.
- Wählen Sie die Zugangsart „Administration“ und geben Sie den voreingestellten Benutzernamen und das Passwort ein. Beachten Sie dabei die Groß- und Kleinschreibung:
Benutzername: admin
Passwort: mGuard
Zugangsart: Administration

10. Gerät mit der Management-IP in Betrieb nehmen

- Schließen Sie den Konfigurationsrechner an den LAN-Port an, lassen Sie den WAN-Port unbenutzt.
- Bauen Sie jetzt die Verbindung über folgende IP-Adresse auf: 192.168.1.1 (Subnetz: 255.255.255.0).
- Passen Sie, bei Bedarf, die IP-Parameter Ihres Rechners an.
- Achtung: Wenn Sie nach dem Booten die Verbindung mit einem externen Netzwerk herstellen wollen, gehen Sie so vor:
 - Gerät abschalten
 - Verbindungen herstellen
 - Gerät einschalten

11. Gerät per BootP in Betrieb nehmen

- Stellen Sie sicher, dass der LAN-Port des Gerätes mit einem BootP-Server verbunden ist. Sie können das kostenlose Tool (Sprache: Englisch) „IPassign“ verwenden. Geben Sie unter phoenixcontact.net/products in der Suchmaske die Artikel-Nummer 2832700 ein.

PHOENIX CONTACT
PHOENIX CONTACT GmbH & Co. KG
Flachsmarktstraße 8, 32825 Blomberg, Germany
Fax +49-(0)5235-341200, Phone +49-(0)5235-300

phoenixcontact.com MNR 9057021 - 04 2017-09-06

DE Einbauanweisung für den Elektroinstallateur

EN Installation notes for electricians

FL MGUARD RS2000 TX/TX VPN
FL MGUARD RS4000 TX/TX VPN
FL MGUARD RS4000 TX/TX

2700642
2200515
2700634

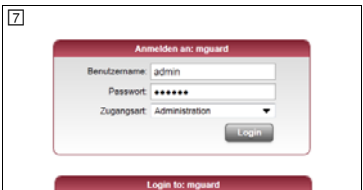
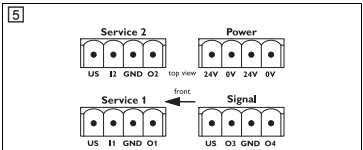
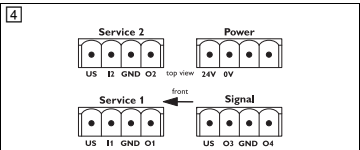
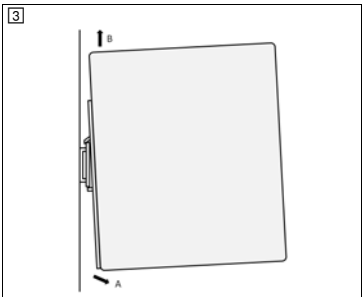
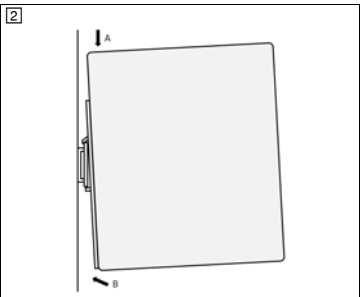
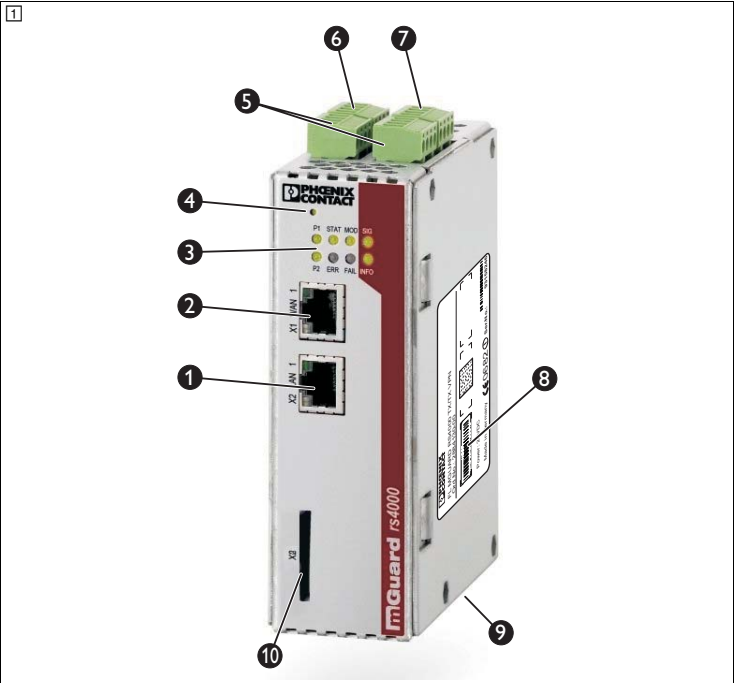

UL US
LISTED
IND.CONT.EQ
FOR.HAZ.LOC.
E357918

Class I, Zone 2, AEx nC IIC T4; Ex nA nL IIC T4
Class I, Division 2, Groups A, B, C and D T4
The following information applies when operating this equipment in hazardous locations:

- These devices must be installed in an enclosure rated IP54 and used in an area of not more than pollution degree 2.
- Use 75°C copper conductors only.
- Provisions shall be made to prevent the rated voltage from being exceeded by transient disturbances of more than 40%.

Article
Description Security appliance in metal housing, with extended temperature range, SD card slot, up to 2 VPN tunnels, 2-click firewall for maximum ease of configuration, router with NAT/1:1 NAT Security appliance in metal housing, with extended temperature range, SD card slot, VPN for 10 VPN tunnels (optionally up to 250 with additional license), intelligent firewall with full scope of functions for maximum security and easy configuration, router with NAT/1:1 NAT, optional CIFS integrity monitoring Security appliance in metal housing, with extended temperature range, SD card slot, intelligent firewall with full scope of functions for maximum security and easy configuration, router with NAT/1:1 NAT, optional VPN/CIFS integrity monitoring

Artikel
Beschreibung Security Appliance im Metallgehäuse, mit erweitertem Temperaturbereich, SD-Karten-Slot, bis zu 2 VPN-Tunnel, 2-Click-Firewall für einfachste Konfiguration, Router mit NAT/1:1-NAT Security Appliance im Metallgehäuse, mit erweitertem Temperaturbereich, SD-Karten-Slot, VPN für 10 VPN Tunnel (opt. bis zu 250 mit zusätzlicher Lizenz), intelligente Firewall mit vollem Funktionsumfang für maximale Sicherheit und einfachste Konfiguration, Router mit NAT/1:1-NAT, optional CIFS Integrity Monitoring Security Appliance im Metallgehäuse, mit erweitertem Temperaturbereich, SD-Karten-Slot, intelligente Firewall mit vollem Funktionsumfang für maximale Sicherheit und einfachste Konfiguration, Router mit NAT/1:1-NAT, optional VPN / CIFS Integrity Monitoring

FL MGUARD RS2000 TX/TX VPN	2700642
FL MGUARD RS4000 TX/TX VPN	2200515
FL MGUARD RS4000 TX/TX	2700634

ITALIANO

Security Appliance con 10/100 MBit/s, slot per scheda di memoria SD, VPN (variante) e firewall

1. Indicazioni di sicurezza

IMPORTANTE:

Nel maneggiare elementi a rischio di scariche elettrostatiche, osservare le necessarie misure di sicurezza (EN 61340-5-1 e IEC 61340-5-1)!

IMPORTANTE: danni materiali in caso di cablaggio errato

Collegare le porte Ethernet RJ45 del dispositivo solo alle installazioni di rete adatte. Alcuni collegamenti per le telecomunicazioni impiegano anche connettori femmina RJ45. Questi non devono essere collegati con le connessioni RJ45 del dispositivo.

Per la connessione di un modem o di un terminale seriale è necessario un cavo Null Modem di lunghezza non superiore a 30 m.

IMPORTANTE: pericolo di danni materiali a causa di emissioni di disturbi

Questo è un dispositivo della classe A. Questo dispositivo può causare radiodisturbi nell'ambiente domestico; in questo caso l'utente può richiedere che vengano prese le dovute misure.

Rispettare scrupolosamente anche le informazioni fornite nella scheda tecnica e nel manuale utente all'indirizzo phoenixcontact.net/products.

Valori tecnici limite	
Temperatura ambiente (esercizio)	-20 °C ... +60 °C
Temperatura ambiente (stoccaggio/trasporto)	-20 °C ... +60 °C
Tensione di alimentazione	11 V DC ... 36 V DC/SELV
Corrente massima	1,1 A
Umidità dell'aria	5 % ... 95 %, senza condensa
Grado di inquinamento	2

2. Installazione conforme a UL

- Utilizzare come cavi di connessione soltanto cavi in rame con il range di temperature consentito (60 °C/75 °C).
- Come sorgente di tensione esterna utilizzare solo dispositivi con tensione di uscita limitata (U ≤ 36 V DC) e corrente di uscita limitata (I ≤ 2,5 A).
- Serrare le viti dei morsetti a vite con una coppia di 5 ... 7 lbs-in. (0,5 ... 0,8 Nm).
- Sezione del conduttore 0,05 mm² ... 4 mm² (AWG 30 - 12)

3. Legenda (1)

- Porta LAN (protetta)
- Porta WAN (non protetta)
- Indicatori diagnostici e di stato
- Tasto reset (incassato)
- Connessioni per contatti di assistenza
- Connessione della tensione di alimentazione
- Connessione per contatto spia e contatto errore
- Indirizzo MAC
- Interfaccia V.24 (RS232, D-SUB a 9 poli)
- Slot per scheda di memoria opzionale

4. Montaggio (2)

Posizionare il modulo con la guida della guida di supporto sul lato superiore della guida di supporto e innestarlo verso il basso.

5. Smontaggio (3)

Con un utensile appropriato (ad es. cacciavite ad intaglio), fare presa sull'apertura e tirarla verso il basso (A).

6. Connessioni di FL MGuard RS2000 (4)

Non collegare i contatti di assistenza e i contatti di segnale a una sorgente di tensione esterna. Per indicazioni sul collegamento dei contatti di assistenza e dei contatti di segnale consultare il manuale utente.

Collegare i contatti di servizio desiderati:

- Interruttore di comando esterno CMD (spina di servizio 1/2: CMD V+, CMD)
- Uscita di segnalazione (digitale) ACK, 11 V ... 36 V, protezione permanente contro cortocircuiti (spina di servizio 1/2: GND, ACK)
- Uscita di segnalazione (digitale) FAULT, 11 V... 36 V, protezione permanente contro cortocircuiti (spina di segnale: GND, FAULT)

7. Connessioni di FL MGuard RS4000 (5)

Non collegare i contatti di assistenza e i contatti di segnale a una sorgente di tensione esterna. Per indicazioni sul collegamento dei contatti di assistenza e dei contatti di segnale consultare il manuale utente.

Se viene collegata soltanto una tensione di alimentazione non ridondante compare un messaggio di errore, che può essere disattivato nelle interfacce utente.

Articolo	
Descrizione	
Security Appliance in custodia in metallo, con range di temperatura esteso, slot per schede SD, fino a 2 tunnel VPN, firewall a 2 clic semplificato per la configurazione più semplice, router con NAT/1:1-NAT	
Security Appliance in custodia in metallo, con range di temperatura esteso, slot per schede SD, VPN per 10 tunnel VPN (opz. fino a 250 con licenza aggiuntiva), firewall intelligente con funzioni complete per una sicurezza massima e una configurazione estremamente semplice, router con NAT/1:1-NAT, CIFS Integrity Monitoring opzionale	
Security Appliance in custodia in metallo, con range di temperatura esteso, slot per schede SD, firewall intelligente con funzioni complete per una sicurezza massima e una configurazione estremamente semplice, router con NAT/1:1-NAT, VPN / CIFS Integrity Monitoring opzionale	

ITALIANO

Con un'alimentazione ridondante non avviene una ripartizione del carico. L'alimentatore con la tensione maggiore alimenta, da solo, il dispositivo. Collegare i contatti di servizio desiderati:

- Interruttore di comando esterno CMD (spina di servizio 1/2: CMD V+, CMD)
- Uscita di segnalazione (digitale) ACK, 11 V ... 36 V, protezione permanente contro cortocircuiti (spina di servizio 1/2: GND, ACK)
- Uscita di segnalazione (digitale) FAULT, 11 V... 36 V, protezione permanente contro cortocircuiti (spina di segnale: GND, FAULT)

8. Messaggi di stato e di diagnostica (6)

Se la tensione di alimentazione è collegata correttamente, il LED di stato P1 è acceso con luce verde.

Per il FL MGuard RS4000 è acceso anche il LED di stato P2 in caso di collegamento ridondante della tensione di alimentazione.

Durante l'avvio il LED di stato STAT lampeggia con luce verde. Il FL MGuard è pronto al funzionamento non appena i LED Link dei connettori femmina Ethernet sono accesi.

Anche il LED di stato STAT lampeggia a 1 Hz con luce verde (battito cardiaco).

9. Messa in servizio dell'apparecchio in modalità Stealth (standard) (7)

- Integrazione del dispositivo in una connessione di rete preesistente.
- Collegare la porta LAN al computer di configurazione.
- Collegare la porta WAN del dispositivo con la rete esistente, ad es. Internet.
- Per la configurazione del dispositivo è necessario un browser con HTTPS (ad esempio Mozilla Firefox, Google Chrome, Microsoft Internet Explorer) sul computer di configurazione collegato.
- Inserire nel browser il seguente indirizzo: https://1.1.1.1/

1 Configurazione del dispositivo.

Viene creato il collegamento al dispositivo. Comparirà sul display una nota di sicurezza che segnala un possibile certificato non valido o non attendibile. Questo messaggio compare perché il dispositivo utilizza un certificato che il browser ancora non conosce. Questo certificato è assolutamente necessario per la cifratura della comunicazione.

- Confermare il messaggio. Apparirà la maschera di login del dispositivo.
- Selezionare il tipo di accesso "Administration" e per il primo accesso inserire il nome utente e la password di default. Fare attenzione al carattere maiuscolo e minuscolo:

User name: admin

Password: mGuard

Access type: Administration

10. Messa in servizio dell'apparecchio mediante l'IP di gestione

- Collegare il computer di configurazione alla porta LAN e lasciare libera la porta WAN.
- A questo punto realizzare la connessione tramite il seguente indirizzo IP: 192.168.1.1 (subnet: 255.255.255.0).
- Adattare i parametri IP del proprio computer, se necessario.
- Importante. Se si desidera creare la connessione con una rete esterna dopo l'avvio, procedere come segue:
 - Disinserire il dispositivo
 - Realizzare la connessione
 - Inserire il dispositivo

11. Messa in servizio dell'apparecchio tramite BootP

- Assicurarsi che la porta LAN del dispositivo sia collegata con un server BootP. È possibile utilizzare il tool gratuito "IPassign" (in inglese), scaricabile al seguente indirizzo: phoenixcontact.net/products inserendo il codice 2832700 nella maschera di ricerca.

FRANÇAIS

Application de sécurité, 10/100 Mbit/s, emplacement pour carte mémoire SD, avec VPN (variante) et pare-feu

1. Consignes de sécurité

IMPORTANT :

Observer les mesures de précaution nécessaires lors du maniement des composants sensibles aux décharges électrostatiques (EN 61340-5-1, CEI 61340-5-1).

IMPORTANT : une erreur de câblage peut provoquer des dommages matériels

Raccorder les ports RJ45 Ethernet des appareils uniquement à des installations de réseau adaptées. Certains des raccordements de signalisation à distance utilisent eux aussi des connecteurs femelles RJ45, qui ne doivent en aucun cas être raccordés aux raccords RJ45 de l'appareil. Le raccordement d'un modem ou d'un terminal sériel demande un câble null modem de longueur maximum 30 cm.

IMPORTANT : Les émissions de bruit peuvent provoquer des dommages matériels
Il s'agit d'un équipement de classe A. Cet équipement peut générer des perturbations parasites dans un environnement domestique ; dans ce cas, l'exploitant peut être amené à mettre en œuvre des mesures appropriées.

Tenir également compte des informations complémentaires de la fiche technique et du manuel d'utilisation téléchargeables à l'adresse phoenixcontact.net/products.

Valeurs limites techniques	
Température ambiante (service)	-20 °C ... +60 °C
Température ambiante (stockage/transport)	-20 °C ... +60 °C
Tension d'alimentation	11 V DC ... 36 V DC/SELV
Courant maximal	1,1 A
Humidité	5 % ... 95 %, sans condensation
Degré de pollution	2

2. Installation conforme à UL

- Raccorder uniquement des câbles en cuivre supportant la plage de température admise (60 °C/75 °C).
- Utiliser uniquement des appareils à tension de sortie limitée (U ≤ 36 V DC) et courant de sortie limité (I ≤ 2,5 A) pour la source de tension externe.
- Serrer les vis des bornes à vis à 5 ... 7 lbs-in. (0,5 ... 0,8 Nm).
- Section de conducteur 0,05 mm² ... 4 mm² (AWG 30 - 12)

3. Légende (1)

- Port LAN (protégé)
- Port WAN (non protégé)
- Voyants de diagnostic et d'état
- Bouton de remise à zéro (encastré)
- Raccordements pour contacts de service
- Raccordement de tension d'alimentation
- Raccordement pour contact d'erreur et de signalisation
- Adresse MAC
- Interface V.24 (RS232, D-SUB 9 pôles)
- Emplacement pour carte mémoire, en option

4. Montage (2)

Poser le module en plaçant le dispositif de guidage du profilé sur le bord supérieur du profilé et l'encliquer vers le bas.

5. Démontage (3)

Insérer un outil adapté dans la languette (par ex. un tournevis) et tirer celle-ci vers le bas (A).

6. Raccordements FL MGuard RS2000 (4)

Ne raccordez pas les contacts de service et de signalisation à une source externe de tension. Vous trouverez des informations concernant le raccordement des contacts de service et de signalisation dans le manuel d'utilisation.

Raccorder les contacts de service souhaités :

FRANÇAIS

– Commutateur de commande extérieur CMD (service connecteur 1/2 : CMD V+, CMD)

– Sortie de signalisation (TOR) ACK, 11 V ... 36 V, protection permanente contre les courts-circuits (service connecteur 1/2 : GND, ACK)

– Sortie de signalisation (TOR) FAULT, 11 V ... 36 V, protection permanente contre les courts-circuits (signal connecteur : GND, FAULT)

7. Raccordements FL MGuard RS4000 (5)

Ne raccordez pas les contacts de service et de signalisation à une source externe de tension. Vous trouverez des informations concernant le raccordement des contacts de service et de signalisation dans le manuel d'utilisation.

Un message d'erreur s'affiche si vous ne raccordez pas la tension d'alimentation de manière redondante. Vous pouvez désactiver ce message dans les interfaces utilisateur.

En présence d'une alimentation redondante, la répartition de charge n'a pas lieu. L'alimentation qui présente la tension la plus élevée alimente seule l'appareil. Raccorder les contacts de service souhaités :

– Commutateur de commande extérieur CMD (service connecteur 1/2 : CMD V+, CMD)

– Sortie de signalisation (TOR) ACK, 11 V ... 36 V, protection permanente contre les courts-circuits (service connecteur 1/2 : GND, ACK)

– Sortie de signalisation (TOR) FAULT, 11 V ... 36 V, protection permanente contre les courts-circuits (signal connecteur : GND, FAULT)

8. Voyants de diagnostic et d'état (6)

L'affichage d'état P1 est allumé en vert lorsque la tension d'alimentation est raccordée correctement.

Le FL MGuard RS4000 dispose d'un affichage d'état supplémentaire, P2, qui s'allume lorsque le raccordement de la tension d'alimentation est redondant. Pendant la phase de démarrage, l'affichage d'état STAT clignote en vert.

Le FL MGuard est opérationnel dès que les LED de liaison des connecteurs femelles Ethernet sont allumées.

Pour sa part, l'affichage d'état STAT clignote en vert à une fréquence de 1 Hz (Heartbeat).

9. Mise en service de l'appareil en mode Stealth (standard) (7)

- Intégrez l'appareil dans un réseau existant.
- Raccordez le port LAN à l'ordinateur de configuration.
- Raccordez le port WAN de l'appareil avec le réseau existant, par ex. avec Internet.
- Pour configurer l'appareil, l'ordinateur de configuration doit être équipé d'un navigateur Web compatible HTTPS (par ex. Mozilla Firefox, Google Chrome, Microsoft Internet Explorer).
- Entrer l'adresse suivante dans le navigateur : https://1.1.1.1/

1 Configuration de l'appareil

La connexion est établie avec l'appareil. Un message de sécurité apparaît, signifiant qu'un certificat est apparemment invalide ou non digne de confiance. Ce message est généré car l'appareil utilise un certificat inconnu du navigateur. Mais ce certificat est absolument indispensable pour le cryptage de la communication.

- Acquittez ce message. Le masque de connexion de l'appareil s'affiche.

- Sélectionner le type d'accès « Administration » puis entrer le nom d'utilisateur et le mot de passe par défaut. Tenez compte des majuscules/minuscules :

Nom d'utilisateur : admin

Mot de passe : mGuard

Type d'accès : Administration

10. Mise en service de l'appareil via une adresse IP de gestion

- Raccordez l'ordinateur de configuration au port LAN, laissez le port WAN libre.
- Etablissez alors la connexion, via l'adresse IP suivante : 192.168.1.1 (sous-réseau : 255.255.255.0).
- Si cela est nécessaire, adaptez les paramètres IP de votre ordinateur.
- Attention : Si vous souhaitez établir une connexion avec un réseau extérieur, après le démarrage, procédez de la manière suivante :
 - Mettez l'appareil hors tension
 - Etablir les connexions
 - Mettez l'appareil en marche.

11. Mise en service de l'appareil via BootP

- Assurez-vous que le port LAN de l'appareil est connecté à un serveur BootP. Vous pouvez faire appel à l'outil gratuit (en anglais) « IPAssign ». Dans phoenixcontact.net/products, entrez la référence 2832700 dans le masque de recherche.

PHOENIX CONTACT PHOENIX CONTACT GmbH & Co. KG
Flachsmarktstraße 8, 32825 Blomberg, Germany
Fax +49-(0)5235-341200, Phone +49-(0)5235-300

phoenixcontact.com	MNR 9057021 - 04	2017-09-06
FR	Instructions d'installation pour l'électricien	

IT Istruzioni di montaggio per l'elettricista installatore

FL MGuard RS2000 TX/TX VPN	2700642
FL MGuard RS4000 TX/TX VPN	2200515
FL MGuard RS4000 TX/TX	2700634

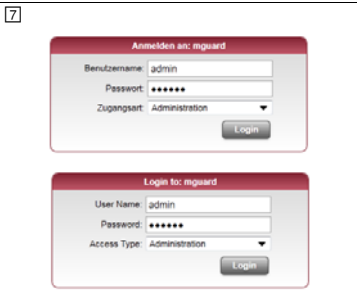
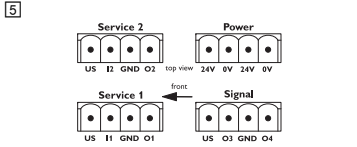
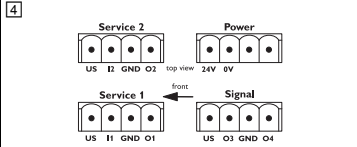
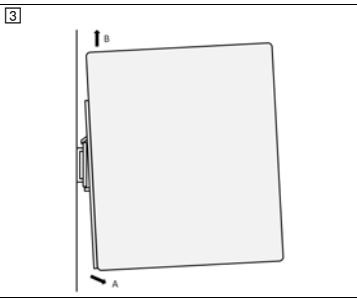
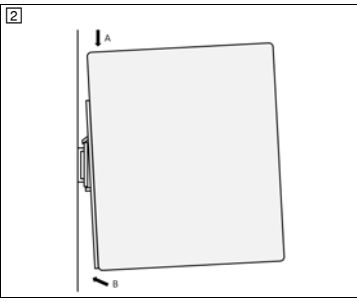
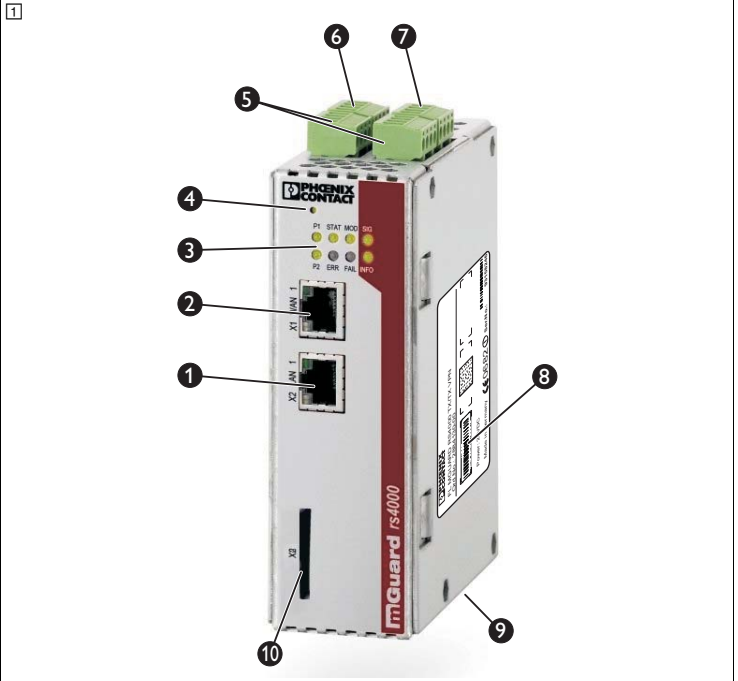

8	<div style="display: flex; align-items: center;"> <div> <p>Class I, Zone 2, AEx nC IIC T4; Ex nA nL IIC T4</p> <p>Class I, Division 2, Groups A, B, C and D T4</p> <p>The following information applies when operating this equipment in hazardous locations:</p> <ul style="list-style-type: none"> – These devices must be installed in an enclosure rated IP54 and used in an area of not more than pollution degree 2. – Use 75°C copper conductors only. – Provisions shall be made to prevent the rated voltage from being exceeded by transient disturbances of more than 40%. </div> </div>
----------	---

PORTUGUÊS

Security-Appliance com 10/100 MBit/s, porta cartões de memória SD, VPN (Variante) e Firewall

1. Instruções de segurança

IMPORTANTE:
 Observe as medidas de prevenção necessárias ao manusear componentes com risco de carga eletrostática (EN 61340–5–1 e IEC 61340–5–1)!

IMPORTANTE: Danos materiais devido a uma ligação incorrecta
Conecte as portas Ethernet RJ45 somente em instalações de rede compatíveis. Algumas conexões de telecomunicação também utilizam tomadas RJ45. Não pode conectar as mesmas aos conectores RJ45 do dispositivo.

Para ligar um modem ou um terminal serial, precisa de um cabo de modem zero cujo comprimento não pode ultrapassar 30m.

IMPORTANTE: Perigo de danos materiais por emissão de interferência

Este é um equipamento da classe A. Este equipamento pode provocar interferências funcionais em residências; neste caso, pode-se solicitar ao operador que adote medidas correspondentes.

 Observe obrigatoriamente também as informações detalhadas na ficha técnica e no manual do usuário em phoenixcontact.net/products.

Valores limite técnicos	
Temperatura ambiente operação	-20 °C ... +60 °C
Temperatura ambiente armazenamento/ transporte	-20 °C ... +60 °C
Tensão de alimentação	11 V DC ... 36 V DC/SELV
Corrente máxima	1,1 A
Umidade do ar	5 % ... 95 %, sem condensação
Grau de impurezas	2

2. Instalação conforme UL

- Utilizar como cabos de conexão apenas condutores de cobre com a gama de temperatura admissível (60 °C/75 °C).
- Usar como fonte de tensão externa apenas equipamentos com tensão de saída limitada (U ≤ 36 V DC) e corrente de saída limitada (I ≤ 2,5 A)
- Aperte os parafusos dos bornes aparafusados com 5 ... 7 lbs-in. (0,5 ... 0,8 Nm).
- Bitola do condutor 0,05 mm² ... 4 mm² (AWG 30 - 12)

3. Legenda (1)

- Porta LAN (protegida)
- Porta WAN (desprotegida)
- Indicações de diagnóstico e estado
- Tecla Reset (rebaixada)
- Conexões para contatos de serviço
- Conexão da tensão de alimentação
- Conexão para contato de erro e mensagem
- Endereço MAC
- Interface V.24 (RS232, D-SUB de 9 pinos)
- Espaço para cartão de memória opcional

4. Montagem (2)

Coloque o módulo com a guia do trilho de fixação sobre a superfície do trilho e encaixe embaixo.

5. Desmontagem (3)

Inserir uma ferramenta adequada (p. ex., chave de fenda) na aba e puxar a mesma para baixo (A).

6. Conexões do FL MGuard RS2000 (4)

Não ligue os contatos de serviço a uma fonte de tensão externa. Instruções para a conexão dos contatos de serviço e sinal encontram-se no manual do usuário. Conectar os contatos de serviço desejados:

- Interruptor de comando externo CMD (conector de serviço 1/2: CMD V+, CMD)
- Saída de sinal (digital) ACK, 11 V ... 36 V, permanentemente resistente a curto-circuito (conector de serviço 1/2: GND, ACK)
- Saída de sinal (digital) FAULT, 11 V... 36 V, permanentemente resistente a curto-circuito (conector de sinal: GND, FAULT)

7. Conexões do FL MGuard RS4000 (5)

Não ligue os contatos de serviço a uma fonte de tensão externa. Instruções para a conexão dos contatos de serviço e sinal encontram-se no manual do usuário.

Artigo	
Descrição	
Security Appliance na caixa de metal, com gama de temperaturas estendida, com slot para cartão SD, até 2 túneis VPN, 2-Click-Firewall para a configuração mais fácil, roteador com NAT/1:1-NAT	
Security Appliance na caixa de metal, com gama de temperaturas estendida, com slot para cartão SD, VPN para 10 túneis VPN (Opcionalmente até 250 com licença adicional),	
Firewall inteligente com gama de funções completa para máxima segurança e a configuração mais fácil, roteador com NAT/1:1-NAT, opcionalmente CIFS Integrity Monitoring	
Security Appliance na caixa de metal, com gama de temperaturas estendida, com slot para cartão SD, Firewall inteligente para a máxima segurança e a configuração mais fácil, roteador com NAT/1:1-NAT, opcionalmente VPN / CIFS Integrity Monitoring	

PORTUGUÊS

Se conectar uma tensão de alimentação não de forma redundante, uma mensagem de erro será emitida. Esta mensagem pode ser desligada nas interfaces de usuário.

No caso de alimentação redundante, não há distribuição de carga. A fonte com a maior tensão alimenta o dispositivo sozinho.

Conectar os contatos de serviço desejados:

- Interruptor de comando externo CMD (conector de serviço 1/2: CMD V+, CMD)
- Saída de sinal (digital) ACK, 11 V ... 36 V, permanentemente resistente a curto-circuito (conector de serviço 1/2: GND, ACK)
- Saída de sinal (digital) FAULT, 11 V... 36 V, permanentemente resistente a curto-circuito (conector de sinal: GND, FAULT)

8. Indicadores de estado/diagnóstico (6)

O indicador de estado P1 acende em verde quando a tensão de alimentação estiver ligada corretamente.

No caso do FL MGuard RS4000 adicionalmente acende o indicador de estado P2 ao conectar a tensão de alimentação redundante.

O indicador de estado STAT pisca em verde durante o boot. O FL MGuard está pronto para operação logo que os LEDs de link das tomadas de Ethernet acenderem.

Adicionalmente, o indicador de estado STAT pisca em verde com 1 Hz (Heartbeat).

9. Colocar equipamento em funcionamento no Modo Stealth (padrão) (7)

- Integrar o dispositivo em uma conexão de rede existente.
- Conectar a porta LAN com o computador de configuração.
- Conectar a porta WAN do dispositivo à rede existente, p.ex., à internet.
- Para a configuração do dispositivo, precisa no computador de configuração conectado um navegador de internet apto para HTTPS (por ex., Mozilla Firefox, Google Chrome, Microsoft Internet Explorer).
- Inserir o seguinte endereço no browser: https://1.1.1.1/

1 Configuração do dispositivo

A ligação ao dispositivo é estabelecida. Aparece um aviso de segurança que comunica um certificado supostamente inválido ou não confiável. Esta mensagem resulta do fato do dispositivo usar um certificado que o navegador ainda desconhece. Porém, o certificado é imprescindível para a encriptação da comunicação.

- Confirme este aviso. Então, aparecerá a máscara de login do dispositivo.
- Selecione o tipo de acesso "Administration" e insira o nome e senha do usuário padrão pré-ajustados. Observe letras maiúsculas e minúsculas: Username: admin Password: mGuard Access Type: Administration

10. Colocar equipamento em funcionamento com IP de administração

- Conectar a porta LAN ao computador de configuração e deixar a porta WAN livre.
- Estabelecer agora a ligação pelo seguinte endereço IP: 192.168.1.1 (Subred: 255.255.255.0).
- Se necessário, adapte os parâmetro de IP do seu computador.
- Atenção: se quiser estabelecer depois do boot a conexão a uma rede externa, proceda como segue:
 - = Deslogar dispositivo
 - Estabelecer conexões
 - Ligar o dispositivo

11. Colocar equipamento em funcionamento via BootP

- Certifique-se de que a porta LAN do dispositivo esteja ligada a um servidor BootP. A ferramenta gratuita "IPassign". (idioma: inglês) está a disposição em phoenixcontact.net/products Introduza o número de artigo 2832700 na tela de busca.

ESPAÑOL

Security-Appliance con 10/100 MBit/s, Slot para tarjetas de memoria SD, VPN (variante) y cortafuegos

1. Advertencias de seguridad

IMPORTANTE:
 ¡Observe las medidas preventivas necesarias al manipular elementos expuestos a peligro de descarga electrostática (EN 61340-5-1 y IEC 61340-5-1)!

IMPORTANTE: daños materiales por circuitado incorrecto
Conecte los puertos Ethernet RJ45 del dispositivo únicamente a instalaciones de red adecuadas. Algunas conexiones de telecomunicaciones utilizan igualmente conectores hembra RJ45. Estos no deben conectarse a las conexiones RJ45 del dispositivo.

Para la conexión de un módem o un terminal serie necesitará un cable nullmodem cuya longitud no supere los 30 m.

IMPORTANTE: Peligro de daños materiales por emisión de interferencias

Este es un dispositivo de la clase A. Este dispositivo puede causar interferencias de radio en las viviendas; en este caso el usuario puede exigir que se lleven a cabo las medidas adecuadas.

 Tenga también siempre presentes las informaciones adicionales de la hoja de datos y del manual del usuario que se encuentran en phoenixcontact.net/products.

Valores límite técnicos	
Temperatura ambiente (servicio)	-20 °C ... +60 °C
Temperatura ambiente (almacenamiento/ transporte)	-20 °C ... +60 °C
Tensión de alimentación	11 V DC ... 36 V DC/SELV
Corriente máxima	1,1 A
Humedad del aire	5 % ... 95 %, sin condensación
Grado de polución	2

2. Instalación que cumple con UL

- Para las conexiones, utilice únicamente cables de cobre con un rango admisible de temperaturas (60 °C/75 °C).
- Utilice como fuente de tensión externa solamente aparatos con tensión de salida limitada (U ≤ 36 V DC) y corriente de salida limitada (I ≤ 2,5 A)
- Apriete los tornillos de los bornes de conexión con 0,5 ... 0,8 Nm (5 ... 7 lbs-in.).
- Sección del conductor 0,05 mm² ... 4 mm² (AWG 30 - 12)

3. Leyenda (1)

- Puerto LAN (protegido)
- Puerto WAN (no protegido)
- Indicaciones de diagnóstico y estado
- Pulsador de reinicialización (pulsado)
- Conexiones para contacto de servicio
- Conexión de la tensión de alimentación
- Conexión para contacto de error y aviso
- Dirección MAC
- Interfaz V.24 (RS232, 9 polos, D-SUB)
- Slot para tarjetas de memoria opcionales

4. Montaje (2)

Coloque el módulo con la guía para carril en el borde superior del carril y encájelo hacia abajo.

5. Desmontaje (3)

Con una herramienta apropiada (p. ej. un destornillador plano) tire de la pestaña hacia abajo (A).

6. Conexiones del FL MGuard RS2000 (4)

No conecte los contactos de servicio y de señales a una fuente de tensión externa. En el manual del usuario encontrará indicaciones para la conexión de los contactos de servicio y de señales.

Conecte los contactos de servicio que desee:

ESPAÑOL

– Interruptor externo de control CMD (conector macho servicio 1/2: CMD V+, CMD)

– Salida de aviso (digital) ACK, 11 V ... 36 V, resistente a cortocircuito continuo (conector macho servicio 1/2: GND, ACK)

– Salida de aviso (digital) FAULT, 11 V... 36 V, resistente a cortocircuito continuo (conector macho señal: GND, FAULT)

7. Conexiones del FL MGuard RS4000 (5)

No conecte los contactos de servicio y de señales a una fuente de tensión externa. En el manual del usuario encontrará indicaciones para la conexión de los contactos de servicio y de señales.

Si conecta la tensión de alimentación de manera no redundante, recibirá un mensaje de error. Puede desactivar dicho mensaje en las interfaces de usuario. Con alimentación redundante no se realizará distribución de carga. La fuente de alimentación con la tensión mayor alimenta sólo el dispositivo.

Conecte los contactos de servicio que desee:

- Interruptor externo de control CMD (conector macho servicio 1/2: CMD V+, CMD)
- Salida de aviso (digital) ACK, 11 V ... 36 V, resistente a cortocircuito continuo (conector macho servicio 1/2: GND, ACK)
- Salida de aviso (digital) FAULT, 11 V... 36 V, resistente a cortocircuito continuo (conector macho señal: GND, FAULT)

8. Indicaciones de estado / diagnóstico (6)

La indicación de estado P1 se podrá verde si la tensión de alimentación se ha conectado correctamente.

En el FL MGuard RS4000 se encenderá además la indicación de estado P2 cuando se produzca una conexión redundante de la tensión de alimentación. Durante el arranque, la indicación de estado STAT parpadeará en verde. El FL MGuard estará listo para funcionar en cuanto se enciendan los LEDs de enlace de los conectores hembra Ethernet.

Además, la indicación de estado STAT parpadeará en verde con una frecuencia de 1 Hz (Heartbeat).

9. Puesta en funcionamiento del dispositivo en "modo Stealth" (estándar) (7)

- Incorpore el dispositivo a una conexión de red ya existente
- Conecte el puerto LAN con el ordenador de configuración.
- Conecte el puerto WAN del dispositivo a la red existente p. ej. Internet.
- Para la configuración del dispositivo ello necesitará un navegador web apto para HTTPS en el ordenador conectado (p. ej. Mozilla Firefox, Google Chrome, Microsoft Internet Explorer).
- Introduzca en el navegador la siguiente dirección: https://1.1.1.1/

1 Configuración del dispositivo

Se establece la conexión al dispositivo. Aparecerá una advertencia de seguridad que avisa de un certificado que supuestamente no es válido o no es fiable. Este mensaje aparece porque el dispositivo utiliza un certificado que el navegador no reconoce aún. Sin embargo, el certificado es imprescindible para la codificación de la comunicación.

- Confirme que ha recibido esta advertencia. Aparecerá la máscara de registro del dispositivo.
- Selecione el tipo de acceso "Administration" e introduzca el nombre de usuario y la contraseña predeterminados. Al hacerlo, observe las mayúsculas y las minúsculas: Nombre de usuario: admin Contraseña: mGuard Tipo de acceso: Administration

10. Puesta en servicio del dispositivo con IP de gestión

- Conecte el ordenador de configuración en el puerto LAN y deje libre el puerto WAN.
- Establezca ahora la conexión mediante la siguiente dirección IP: 192.168.1.1 (Subred: 255.255.255.0).
- Adapte, si fuera preciso, los parámetros IP de su ordenador.
- Atención: Si desea establecer tras el arranque la conexión con una red externa, proceda del siguiente modo:
 - Desconecte el dispositivo
 - Establezca la conexión
 - Conecte el dispositivo

11. Puesta en servicio del dispositivo mediante BootP

- Asegúrese de que el puerto LAN del dispositivo esté conectado con un servidor BootP. Puede utilizar la herramienta gratuita "IPassing" (disponible en inglés). Introduzca el código 2832700 en la máscara de búsqueda en phoenixcontact.net/products.

PHOENIX CONTACT GmbH & Co. KG
Flachsmarktstraße 8, 32825 Blomberg, Germany
Fax +49-(0)5235-341200, Phone +49-(0)5235-300

phoenixcontact.com	MNR 9057021 - 04	2017-09-06
ES	Instrucciones de montaje para el instalador eléctrico	

PT	Instrução de montagem para o eletricista	
-----------	---	--

FL MGuard RS2000 TX/TX VPN	2700642
FL MGuard RS4000 TX/TX VPN	2200515
FL MGuard RS4000 TX/TX	2700634

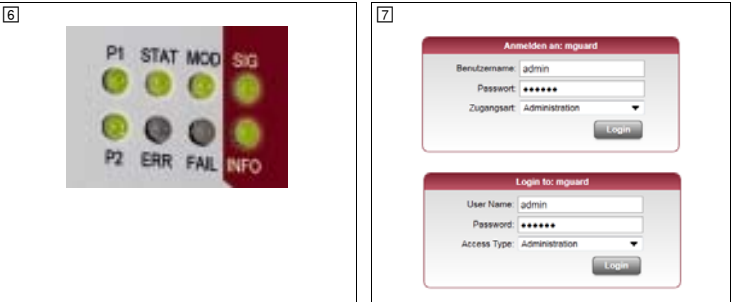
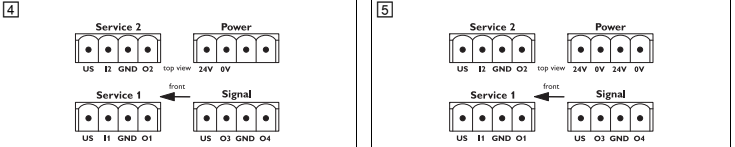
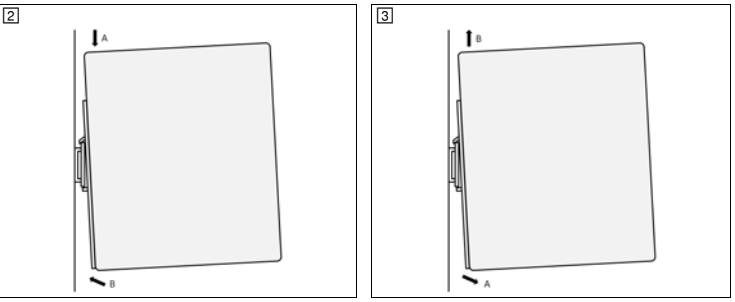
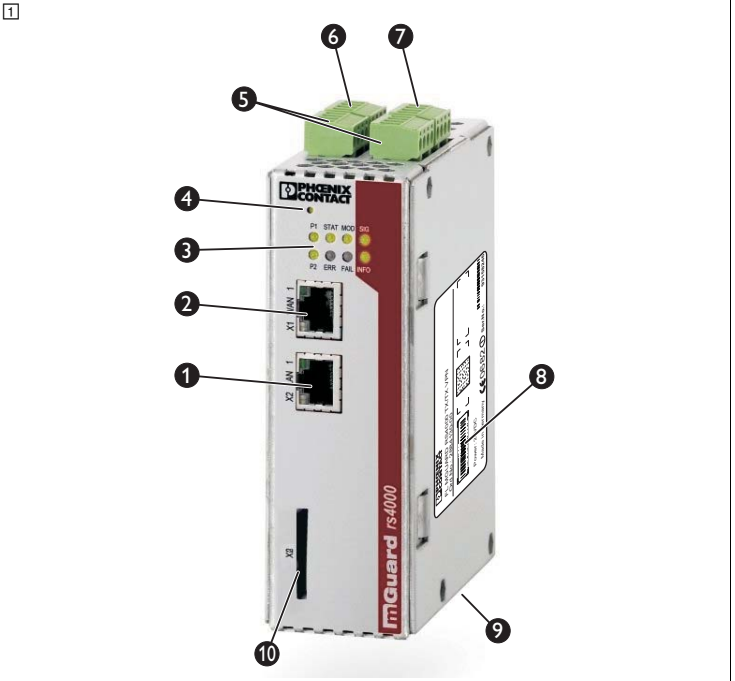

8	<div style="display: flex; align-items: center;">  <div> <p>LISTED IND.CONT.EQ FOR.HAZ.LOC. E357918</p> </div> </div> <p>Class I, Zone 2, AEx nC IIC T4; Ex nA nL IIC T4 Class I, Division 2, Groups A, B, C and D T4 The following information applies when operating this equipment in hazardous locations:</p> <ul style="list-style-type: none"> – These devices must be installed in an enclosure rated IP54 and used in an area of not more than pollution degree 2. – Use 75°C copper conductors only. – Provisions shall be made to prevent the rated voltage from being exceeded by transient disturbances of more than 40%.
----------	--

РУССКИЙ

Устройство защиты с 10/100 Мбит/с, портом для накопителя на SD-картах, VPN (нак вариант) и Firewall

1. Правила техники безопасности

ПРЕДУПРЕЖДЕНИЕ:

Соблюдайте необходимые правила безопасности при обслуживании чувствительных к электростатическому заряду элементов (EN 61340–5–1 и IEC 61340–5–1)!

ПРЕДУПРЕЖДЕНИЕ: Повреждения оборудования из-за неправильной разводки
Подключать порты Ethernet RJ45 приборов только к соответствующему сетевому оборудованию. Для некоторых подключений дистанционной сигнализации также используются розетки RJ45. Их нельзя подсоединять к разъемам RJ45 устройства. Для подсоединения модема или посредовательного терминала нужен нуль-модемный кабель, длина которого не должна быть больше 30 м.

ПРЕДУПРЕЖДЕНИЕ: Опасность повреждений аппаратуры из-за помеховых излучений

Это устройство относится к классу А. Данное устройство может вызывать возникновение радиопомех в жилых помещениях; в этом случае эксплуатирующее предприятие должно принять соответствующие меры.

Обязательно ознакомьтесь с дополнительной информацией, приведенной в техническом паспорте и руководстве пользователя, которые доступны по ссылке phoenixcontact.net/products.

Предельные технические значения	
Температура окружающей среды (эксплуатация)	-20 °C ... +60 °C
Температура окружающей среды (хранение/транспортировка)	-20 °C ... +60 °C
Электропитание	11 В DC ...36 В DC/SELV
Максимальный ток	1,1 А
Влажность воздуха	5 % ... 95 %, без выпадения конденсата
Степень загрязнения	2

2. Установка в соответствии с требованиями UL

- В качестве соединительного кабеля использовать только медные проводники с допустимым диапазоном температуры (60 °C/75 °C).
- В качестве внешнего источника питания использовать только устройста с ограниченным выходным напряжением (U ≤ 36 В DC) и ограниченным выходным током (I ≤ 2,5 А).
- Затянуть винты винтовых клемм с усилием 5 ... 7 фунт./дюйм (0,5 ... 0,8 Nm).
- Сечение проводника 0,05 мм² ... 4 мм² (AWG 30 - 12)

3. Легенда (1)

- LAN-порт (защищенный)
- LAN-порт (незащищенный)
- Индикаторы состояния и диагностики
- Кнопка сброса (утоплена)
- Подключения для сервисных контактов
- Подключение для питающего напряжения
- Подключения для контактов со сбоями и сообщениями
- MAC-адрес
- V.24-интерфейсы (RS232, 9-полюс. D-SUB)
- Слот для опционной карты-накопителя

4. Монтаж (2)

Разместите модуль так, чтобы направляющая монтажной рейки располагалась над верхним краем горизонтально расположенной монтажной рейки, затем прижмите нижний край модуля. Модуль закрепляется защелками.

5. Демонтаж (3)

Подходящий инструмент (напр., отвертку) вставить в планку и потянуть ее вниз (А).

6. Подключения FL MGUARD RS2000 (4)

Не подключать сервисные и сигнальные контакты к внешнему источнику питания. Указания для подключения сервисных и сигнальных контактов см. в руководстве пользователя.

Подсоединить необходимые сервисные контакты:

Артикул	
Описание	
Защитное оборудование в металлическом корпусе, с расширенным диапазоном температуры, разъем для карт SD, до 2 VPN-туннелей, межсетевой защитный экран 2-Click для максимальной простоты конфигурации, маршрутизатор с NAT/1:1-NAT	
Защитное оборудование в металлическом корпусе, с расширенным диапазоном температуры, разъем для карт SD, VPN для 10 VPN-туннелей (опц. до 250 с дополнительной лицензией), интеллектуальный межсетевой экран с полным объемом функций для обеспечения максимальной защиты и простого конфигурирования, маршрутизатор с NAT/1:1-NAT, по желанию с контролем целостности CIFS	
Защитное оборудование в металлическом корпусе, с расширенным диапазоном температуры, разъем для карт SD, интеллектуальный межсетевой экран с полным объемом функций для обеспечения максимальной защиты и простого конфигурирования, маршрутизатор с NAT/1:1-NAT, по желанию с контролем целостности VPN / CIFS	

РУССКИЙ

- Внешний переключатель управления CMD (штeкeр/сервис 1/2: CMD V+, CMD)
- Сигнальный выход (цифров.) ACK, 11 В ... 36 В, стойкий к длительным коротким замыканиям (штeкeр/сервис 1/2: GND, ACK)
- Сигнальный выход (цифров.) FAULT, 11 В ... 36 В, стойкий к длительным коротким замыканиям (штeкeр/сигнал: GND, FAULT)

7. Подсоединения FL MGUARD RS4000 (5)

Не подключать сервисные и сигнальные контакты к внешнему источнику питания. Указания для подключения сервисных и сигнальных контактов см. в руководстве пользователя.

При подключении только одного (недублируемого) напряжения питания подстпает сообщение об ошибке. Это сообщение можно отключить через пользовательский интерфейс.

При дублируемом электропитании перераспределения нагрузки не происходит. Блок питания с более высоким напряжением один запитывает устройство.

Подсоединить необходимые сервисные контакты:

- Внешний переключатель управления CMD (штeкeр/сервис 1/2: CMD V+, CMD)
- Сигнальный выход (цифров.) ACK, 11 В ... 36 В, стойкий к длительным коротким замыканиям (штeкeр/сервис 1/2: GND, ACK)
- Сигнальный выход (цифров.) FAULT, 11 В ... 36 В, стойкий к длительным коротким замыканиям (штeкeр/сигнал: GND, FAULT)

8. Индикация статуса/диагностики (6)

Индикатор состояния P1 горит зеленым светом при правильном подключении напряжения питания.

На FL MGUARD RS4000 дополнительно горит индикатор состояния P2 при подключении резервного напряжения питания. При загрузке индикатор состояния STAT мигает зеленым светом. Устройство FL MGUARD RS готово к работе, как только загораются светодиоды Link розеток Ethernet.

Дополнительно начинает мигать зеленым свет индикатор состояния STAT с частотой 1 Гц (тактовый импульс).

9. Вводить устройство в работу в "скрытом режиме" (стандарт) (7)

- LAN-порт подключить к существующему сетевому соединению.
- LAN-порт соединить с конфигурационным процессором.
- WAN-порт устройства соединить с существующей сетью, например с интернетом.
- Для конфигурации устройства подключенный конфигурационный процессор должен иметь веб-браузер с поддержкой HTTPS (напр., Mozilla Firefox, Google Chrome, Microsoft Internet Explorer).
- В браузере задать следующий адрес: https://1.1.1.1/
- Конфигурация устройства

Устанавливается соединение с устройством. Появляется указание по технике безопасности, которое сообщает о предполагаемом недействительном или недостоверном сертификате. Это сообщение появляется по той причине, что устройство использует неизвестный браузеру сертификат. Однако сертификат обязательно требуется для шифрования связи.

- Навигировать это указание. Появится регистрационный формуляр устройства.
- Выбрать тип доступа "Administration" ("Администратор") и ввести предварительно заданное имя пользователя и пароль. При этом учитывать написание прописных и строчных букв: Имя пользователя: admin Пароль: mGuard Тип доступа: Administration

10. Ввести устройство в работу через управляющий IP-адрес

- Конфигурационный процессор подключить к LAN-порту, оставив WAN-порт неиспользуемым.
- Затем установить связь через следующий IP-адрес auf: 192.168.1.1 (подсеть: 255.255.255.0).
- Если нужно, подкорректировать параметры IP под используемый процессор.
- Внимание: если после загрузки нужно установить связь с внешней сетью, действовать так:
 - устройство выключить
 - установить связь
 - устройство включить

11. Ввести устройство в работу через BootP.

- Обеспечить связь LAN-порта устройства с сервером BootP. Можно использовать бесплатную утилиту „IPassign“ (язык: английский). По адресу phoenixcontact.net/products в поисковой маске задать арт. № 2832700.

Артикул	
Описание	
Защитное оборудование в металлическом корпусе, с расширенным диапазоном температуры, разъем для карт SD, до 2 VPN-туннелей, межсетевой защитный экран 2-Click для максимальной простоты конфигурации, маршрутизатор с NAT/1:1-NAT	
Защитное оборудование в металлическом корпусе, с расширенным диапазоном температуры, разъем для карт SD, VPN для 10 VPN-туннелей (опц. до 250 с дополнительной лицензией), интеллектуальный межсетевой экран с полным объемом функций для обеспечения максимальной защиты и простого конфигурирования, маршрутизатор с NAT/1:1-NAT, по желанию с контролем целостности CIFS	
Защитное оборудование в металлическом корпусе, с расширенным диапазоном температуры, разъем для карт SD, интеллектуальный межсетевой экран с полным объемом функций для обеспечения максимальной защиты и простого конфигурирования, маршрутизатор с NAT/1:1-NAT, по желанию с контролем целостности VPN / CIFS	

TÜRKÇE

10/100 Mbps, SD bellek kartı yuvası, VPN (varyant) ve yangın duvarlı güvenlik uygulaması

1. Güvenlik notları

NOT:
Elektrostatik deşarja hassas komponentleri kullanırken gerekli güvenlik önlemlerini alın (EN 61340-5-1 ve IEC 61340-5-1)!

NOT: kablolama yanlış yapıldığında malzemeye hasar verilebilir
Cihazın RJ45 Ethernet portlarını sadece eşleşen ađ kurulumlarına bağlayın. Bazı telekomünikasyon bağlantıları da RJ45 kullanır soketleri kullanır. Bunlar cihazın RJ45 portuna bağlanmamlıdır. Bir modem veya seri terminal bağlantısı için, uzunluđu en fazla 30 m olan bir sıfır modem kablosu gerekir.

NOT: Gürültü emisyonları donanımda hasar yapabilir
Bu bir Sınıf A ekipmandır. Bu ekipman konut alanlarında radyo parazitine neden olabilir, operatör gerekli tedbirleri almalıdır.

Teknik veri sayfası'teki ek bilgileri ve phoenixcontact.net/products adresindeki kullanım kılavuzunu da dikkate almalısınız.

Teknik sınır değerler	
Ortam sıcaklığı (çalışma)	-20 °C ... +60 °C
Ortam sıcaklığı (depolama/nakliye)	-20 °C ... +60 °C
Besleme gerilimi	11 V DC ...36 V DC/SELV
Maksimum akım	1,1 A
Nem	%5 ... %95, yođunlaşma yok
Kirlilik sınıfı	2

2. UL uyumlu montaj

- Yalnızca izin verilen sıcaklık aralığı (60°C/75°C) sağlayan bakır bağlantı kabloları kullanın.
- Yalnızca harici gerilim kaynađı olaraksınırlı çıkış gerilimi (U ≤ 36 V DC) ve sınırlı çıkış akımına (I ≤ 2,5 A) sahip cihazları kullanın.
- Vidalalı klemensler üzerindeki vidaları 5 ... 7 lbs-in. (0,5 ... 0,8 Nm) torkunda sıkın.
- İletken kesiti 0,05 mm² ... 4 mm² (AWG 30 - 12)

3. Açıklamalar (1)

- LAN portu (korunmalı)
- WAN portu (korumasız)
- Diyagnostik ve durum göstergeleri
- Reset butonu (gömme)
- Servis kontakları için bağlantılar
- Besleme geriliminin bağlanması
- Hata alarmı ve kontak bağlantısı
- MAC adresi
- V.24 arayüzü (RS 232, 9-uk. D-SUB)
- Opsiyonel bellek kartı yuvası

4. Montaj (2)

Modüllü DIN ray kılavuzu ile konumlandırın ve aşağı doğru hareketle içine doğru takın.

5. Çıkarma (3)

Mandala sokmak için uygun bir tornavida (örn. düz uçlu) kullanın ve aşağıya doğru çekin (A).

6. FL MGUARD RS2000 bağlantıları (4)

Servis ve sinyal kontaklarını harici gerilim kaynađına bağlamayın. Servis ve sinyal kontaklarının nasıl bağlanacağı kullanım kılavuzundan alınabilir.

İstenen servis kontaklarını bağlayın:

- Harici kumanda anahtarı CMD (servis 1/2 için konnektör: CMD V+, CMD)
- Alarm çıkışı (dijital) ACK, 11 V ... 36 V, sürekli kısa devre koruması (servis 1/2 için konnektör: GND, ACK)
- Alarm çıkışı (dijital) FAULT, 11 V... 36 V, sürekli kısa devre koruması (sinyal konnektörü: GND, FAULT)

7. FL MGUARD RS4000 bağlantıları (5)

Servis ve sinyal kontaklarını harici gerilim kaynađına bağlamayın. Servis ve sinyal kontaklarının nasıl bağlanacağı kullanım kılavuzundan alınabilir.

Besleme gerilimi yedeklemeli olarak bağlanmazsa, bir hata mesajı verilir. Bu mesajı kullanıcı arayüzlerinde kapatabilirsiniz.

Yedeklemeli besleme durumunda yük dağıtılmaz. Daha yüksek gerilimli güç kaynađı ünitesi cihazı kendiliğinden besler.

İstenen servis kontaklarını bağlayın:

TÜRKÇE

- Harici kumanda anahtarı CMD (servis 1/2 için konnektör: CMD V+, CMD)
- Alarm çıkışı (dijital) ACK, 11 V ... 36 V, sürekli kısa devre koruması (servis 1/2 için konnektör: GND, ACK)
- Alarm çıkışı (dijital) FAULT, 11 V... 36 V, sürekli kısa devre koruması (sinyal konnektörü: GND, FAULT)

8. Durum/diyagnostik göstergeleri (6)

Besleme gerilimi doğru bağlandığında, durum göstergesi P1 yeşil renkte yanar. FL MGUARD RS4000 için, gerilim beslemesinin yedeklemeli bağlantısındaki P2 durum göstergesi de yanar.

Önyükleme esnasında STAT yanıp söner.

Ethernet soketlerinin Bağlantı LED'leri yanar yanmaz, FL MGUARD çalışmaya hazırdır.

Ayrıca, STAT durum göstergesi 1 Hz (heartbeat) ile yeşil renkte yanıp söner.

9. Cihazı gizli modunda çalıştırın (standart) (7)

- Cihazı mevcut bir ađ bağlantısına entegre edin.
- LAN portunu konfigürasyon bilgisayarına bağlayın.
- Cihazın WAN portunu mevcut olan ađa, örneđin İnternet'e, bağlayın.
- Cihazın konfigürasyonu için bağlanılan konfigürasyon bilgisayarında HTTPS uyumlu web tarayıcı (örneđin, Mozilla Firefox, Google Chrome, Apple Safari, Microsoft Internet Explorer) mevcut olmalıdır.
- Tarayıcuya aşağıdaki adresi girin: https://1.1.1.1/

- Cihazın konfigürasyonu

Cihazla bağlantı kuruldu. Olası bir güvenlikli olmayan sertifikayı belirten bir güvenlik notu görüntülenir. Bu mesajın verilesinin nedeni, cihazın tarayıcı tarafından tanımayan bir sertifikta kullanmasıdır. Fakat bu sertifikta iletişimi kodlamak için gereklidir.

- Bu mesajı onaylayın.
- Cihazın Login formu görünür.
- Erişim tipi olarak "Administration"ı seçin ve ilk kez kullanıcıyansız tanımlı kullanıcı adı ve şifresini girin. Büyük/küçük harf duyarlıdır: Kullanıcı adı: admin Şifre: mGuard Erişim tipi: Administration

10. Management IP ile başlatma

- Konfigürasyon bilgisayarını LAN portuna bağlayın, WAN girişini kullanmayın.
- Şimdi de IP adresi: 192.168.1.1 (subnet: 255.255.255.0) üzerinden bağlantı kurun.

- Gerektiğinde, bilgisayarınızın parametrelerini ayarlayın.

- Not: önyükleme sonrası harici bir ađa bağlanacaksınız, yapmanız gerekenler:
 - cihazı kapatın
 - bağlantı kurun
 - cihazı açın

11. Cihazı BootP ile devreye alın

- Cihazın LAN portunun bir BootP sunucuya bağlandığından emin olun. Ücretsiz "IPassign" aracını (İngilizce) kullanabilirsiniz. phoenixcontact.com.tr/catalog adresindeki arama alanına 2832700 sipariş kodunu girin.

PHOENIX CONTACT GmbH & Co. KG
Flachsmarktstraße 8, 32825 Blomberg, Germany
Fax +49-(0)5235-341200, Phone +49-(0)5235-300

phoenixcontact.com	MNR 9057021 - 04	2017-09-06
TR	Elektrik personeli için montaj talimatı	

RU	Инструкция по установке для элентромонтажника	
FL MGUARD RS2000 TX/TX VPN	2700642	
FL MGUARD RS4000 TX/TX VPN	2200515	
FL MGUARD RS4000 TX/TX	2700634	

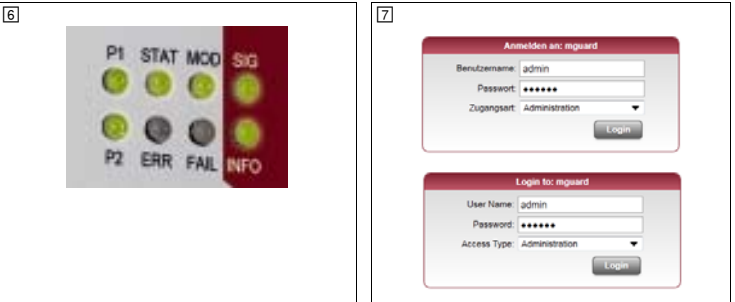
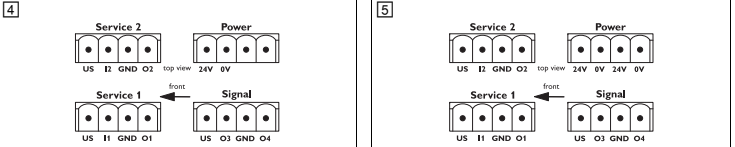
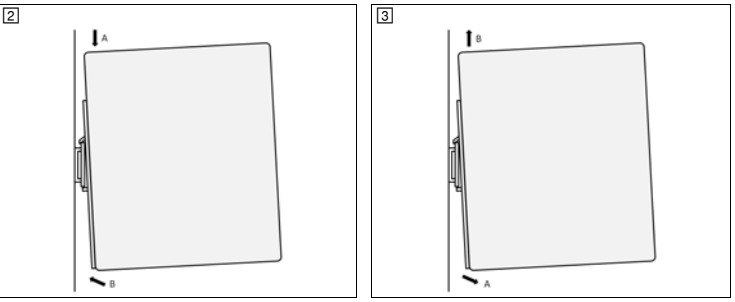
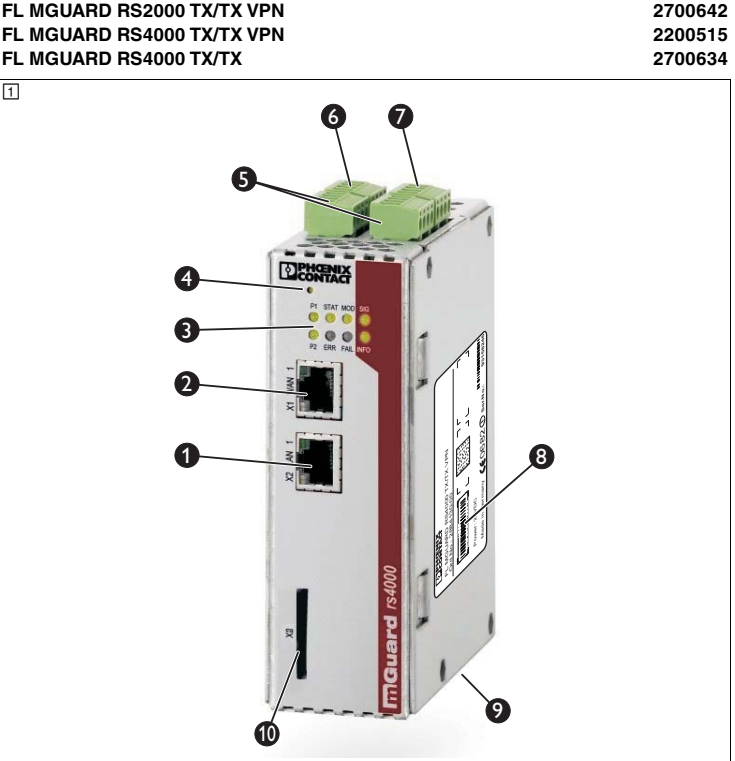

8	<div style="display: flex; align-items: center;"> <div> <p>Class I, Zone 2, AEx nC IIC T4; Ex nA nL IIC T4 Class I, Division 2, Groups A, B, C and D T4 The following information applies when operating this equipment in hazardous locations:</p> <ul style="list-style-type: none"> – These devices must be installed in an enclosure rated IP54 and used in an area of not more than pollution degree 2. – Use 75°C copper conductors only. – Provisions shall be made to prevent the rated voltage from being exceeded by transient disturbances of more than 40%. </div> </div>
----------	---

中文

10/100 Mbps 的安全装置，SD 存储卡插槽，VPN（型号）和防火墙

1. 安全提示

- 注意：**对容易产生静电放电的元件进行操作时请遵循必要的安全规定 (EN 61340-5-1 和 IEC 61340-5-1) ！

- 注意：**接线错误会带来材料损害的风险 仅可连接设备的 RJ45 以太网端口以便与网络安装匹配。某些电信连接也使用 RJ45 插座。您不能将其与设备的 RJ45 端口连接。为连接调制解调器或串联模块，您需要一根长度不超过 30m 的零调制解调器电缆。

- 注意：**发出的干扰有可能会损坏设备 该设备为 A 级产品。该设备可能导致居民区中产生无线电干扰，要求操作人员采取适当措施。

- 您**必须注意 phoenixcontact.net/products 中的数据表与用户手册所提供的其它信息。

技术阈值	
环境温度（运行）	-20 °C ... +60 °C
环境温度（储藏 / 运输）	-20 °C ... +60 °C
供电电源	11 V DC ... 36 V DC/SELV
最大电流	1,1 A
湿度	5 % ... 95 %，无冷凝
污染等级	2

2. 安装符合 UL 标准

- 仅使用能保证允许的温度范围（60°C/75°C）的铜连接电缆。
- 仅使用输出电压有限（U ≤ 36 V DC）和输出电流有限（I ≤ 2.5 A）的设备作为外部电源。
- 以 5 ... 7 lbs-in. (0.5 ... 0.8 Nm) 拧紧螺钉连接器上的螺钉。
- 导线横截面 0.05 mm² ... 4 mm²（AWG 30 - 12）

3. 图例 (ⓘ)

- LAN 端口（受保护）
- WAN 端口（未受保护）
- 诊断和状态显示
- 复位按钮（嵌壁式）
- 服务触点的连接
- 连接电源电压
- 错误警报和触点的连接
- MAC 地址
- V.24 接口（RS232，9 针 D-SUB）
- 用于存储卡选件的插槽

4. 安装 (ⓘ)

使用 DIN 导轨槽口将模块定位于 DIN 导轨上部，并向下方卡入。

5. 拆除 (ⓘ)

用合适的工具（例如一字型螺丝刀）插入锁扣中并将其向下拉（A）。

6. FL MGUARD RS2000 连接 (ⓘ)

不要将服务和信号触点与外部电源连接起来。有关连接服务和信号触点的信息可在用户手册中找到。

连接所需的服务触点：

- 外部控制开关 CMD（用于服务 1/2 的连接器：CMD V+，CMD）
- 报警输出（数字）ACK，11 V ... 36 V，长期短路保护（用于服务 1/2 的连接器：GND，ACK）
- 报警输出（数字）FAULT，11 V... 36 V，长期短路保护（用于信号的连接器：GND，FAULT）

7. FL MGUARD RS4000 连接 (ⓘ)

不要将服务和信号触点与外部电源连接起来。有关连接服务和信号触点的信息可在用户手册中找到。

如果未将电源电压冗余连接，则会显示一个错误信息。您可在用户界面中关闭该信息。

如果使用冗余电压，则负载并未分散。电压较高的电源会自行设备供电。

连接所需的服务触点：

产品
描述
金属壳体内的安全电器，带扩展温度范围，SD 卡件插槽，最多 2 个 VPN 通道，双击式防火墙，用于最方便的组态，路由器带 NAT/1:1 NAT
安全插接件在金属外壳内，带扩展温度范围，SD 卡件插槽，用于 10 个 VPN 通道的 VPN（最多可选配 250 个附加许可），
全功能范围的智能型防火墙，用于最高的安全性并易于组态，路由器带 NAT/1:1 NAT，可选配 CIFS 集成监视
安全插接件在金属外壳内，其温度范围得到扩展，SD 卡件插槽，智能型防火墙功能范围广，以保证最大的安全性并易于组态，路由器带 NAT/1:1 NAT，VPN/CIFS 全套监视系统可供选用

中文

- 外部控制开关 CMD（用于服务 1/2 的连接器：CMD V+，CMD）
- 报警输出（数字）ACK，11 V ... 36 V，长期短路保护（用于服务 1/2 的连接器：GND，ACK）
- 报警输出（数字）FAULT，11 V... 36 V，长期短路保护（用于信号的连接器：GND，FAULT）

8. 状态 / 诊断指示灯 (ⓘ)

在电源电压连接正确的情况下，状态显示 P1 会亮绿灯。如果使用 FL MGUARD RS4000，电压供应冗余连接上的 P2 状态显示也会亮起。

启动期间 STAT 显示闪烁。只要以太网插座的 Link LED 亮起，则表示 FL MGUARD 已作好运行准备。此外 STAT 状态显示的绿灯会以 1Hz（赫兹）的频率闪烁。

9. 在潜水模式中启动设备（标准）(ⓘ)

- 将设备集成到已有的网络连接中。
- 将 LAN 端口与组态计算机连接。
- 将设备的 WAN 端口与已有的网络连接，例如互联网。
- 为进行设备组态，在已连接的组态计算机上需要一个 HTTP 网络浏览器（例如 Mozilla 火狐浏览器，谷歌 Chrome 浏览器，微软 IE 浏览器）。
- 将以下地址输入浏览器：https://1.1.1.1/

1 设备组态

设备的连接已建立。出现一个安全提示说明证书可能无效或不值得信任。出现该信息的原因是设备使用浏览器无法识别的证书。但是加密通信必须使用证书。

- 确认该信息。显示设备的登录表格。
- 选择“管理”作为访问类型并输入默认用户和密码。区分大小写：用户名：admin 密码：mGuard 访问类型：管理

10. 通过 Management IP 启动

- 将组态计算机连接到 LAN 端口，不要使用 WAN 端口。
- 现在通过以下 IP 地址建立连接：192.168.1.1（子网：255.255.255.0）。
- 必要时调整您的计算机的 IP 参数。
- 注意：如果您希望在启动后建立与外部网络的连接，则按以下方式进行：
 - 关闭设备
 - 建立连接
 - 打开设备

11. 通过 BootIP 启动设备

- 确保设备的 LAN 端口已连接到 BootIP 服务器上。您可以使用免费的“IPassign”工具（语言：英语）。在 phoenixcontact.net/products 下的搜索栏中输入订货号 2832700。

POLSKI

Urządzenie bezpieczeństwa z 10/100 MBit/s, gniazdem kart pamięci SD, VPN (wariant) i zaporą sieciową

1. Wskazówki dotyczące bezpieczeństwa

- UWAGA:** Należy zachować niezbędne środki ostrożności przy kontakcie z naładowanymi elektrostatycznie elementami konstrukcyjnymi (EN 61340-5-1 oraz IEC 61340-5-1)!

- UWAGA: Szkody materialne z powodu nieprawidłowego podłączenia** Porty Ethernet RJ45 urządzeń podłączać wyłącznie do odpowiednich sieci. W niektórych złączach telekomunikacyjnych stosuje się również gniazda RJ45. Nie wolno łączyć ich ze złączami RJ45 urządzenia. Do połączenia modemu lub szeregowego terminalu potrzebny jest kabel modemu zerowego. Jego długość nie może przekraczać 30 m.

- UWAGA: Niebezpieczeństwo szkód materialnych z powodu emisji zakłóceń** Jest to urządzenie klasy A. Używanie urządzenia w obszarach zamieszkałych może powodować zakłócenia radiowe. W takim przypadku użytkownik może zostać zobowiązany do zapewnienia odpowiednich środków.

- UWAGA:** Należy również bezwzględnie stosować się do dodatkowych informacji zawartych w arkuszu danych oraz w podręczniku użytkownika dostępnym pod adresem phoenixcontact.net/products.

Techniczne wartości graniczne	
Temperatura otoczenia eksploatacji	-20 °C ... +60 °C
Temperatura otoczenia (składowanie/transport)	-20 °C ... +60 °C
Napięcie zasilania	11 V DC ... 36 V DC/SELV
Prąd maksymalny	1,1 A
Wilgotność powietrza	5 % ... 95 %，bez kondensacji
Stopień zabrudzenia	2

2. Instalacja zgodna z UL

- Jako kable przyłączeniowe należy stosować wyłącznie przewody miedziane z dozwolonym zakresem temperatury (60 °C/75 °C).
- Jako zewnętrzne źródła napięcia należy stosować wyłącznie urządzenia z ograniczonym napięciem wyjściowym (U ≤ 36 V DC) i ograniczonym prądem wyjściowym (I ≤ 2,5 A).
- Dokręcić śruby złączek śrubowych z momentem 5 ... 7 lbs-in. (0,5 ... 0,8 Nm).
- Przekrój przewodu 0,05 mm² ... 4 mm²（AWG 30 - 12）

3. Legenda (ⓘ)

- Port LAN (chroniony)
- Port WAN (niechroniony)
- Wskaźniki stanu i diagnozy
- Przycisk Reset (zanurzony)
- Przyłącza dla zestyków serwisowych
- Przyłącze napięcia zasilania
- Przyłącze dla zestyku błędów i sygnalizacyjnego
- Adres MAC
- Złącze V.24 (RS232, 9-pinowy D-SUB)
- Gniazdo na opcjonalną kartę pamięci

4. Montaż (ⓘ)

Ustawić moduł prowadnicą szyny montażowej na górnej krawędzi szyny i zatrzasać do dołu.

5. Demontaż (ⓘ)

Chwycić odpowiednim narzędziem (np. śrubokrętem do wkrętów z rowkiem) nakładkę i pociągnąć w dół (A).

6. Przyłącze FL MGUARD RS2000 (ⓘ)

Zestyków serwisowych i sygnałowych nie podłączać do zewnętrznego źródła napięcia. Wskazówki dotyczące podłączania zestyków serwisowych i sygnalizacyjnych można znaleźć w podręczniku użytkownika.

Należy połączyć odpowiednie styki serwisowe:

POLSKI

- Zewnętrzny przełącznik sterowania CMD (wtyk serwisowy 1/2: CMD V+，CMD)
- Wyjście komunikatu (cyfrowe) ACK，11 V ... 36 V，odporne na prąd zwarciovy ustalony (sygnał wtyku 1/2: GND，ACK)
- Wyjście komunikatu (cyfrowe) FAULT，11 V... 36 V，odporne na prąd zwarciovy ustalony (sygnał wtyku: GND，FAULT)

7. Przyłącze FL MGUARD RS4000 (ⓘ)

Zestyków serwisowych i sygnałowych nie podłączać do zewnętrznego źródła napięcia. Wskazówki dotyczące podłączania zestyków serwisowych i sygnalizacyjnych można znaleźć w podręczniku użytkownika.

Jeżeli napięcie zasilające nie jest połączone redundantnie, pojawi się komunikat o błędzie. Komunikat ten można wyłączyć na interfejsie użytkownika.

Przy zasilaniu redundancyjnym obciążenie nie jest rozłożone. Urządzenie jest zasilane przez zasilacz o wyższym napięciu.

Należy połączyć odpowiednie styki serwisowe:

- Zewnętrzny przełącznik sterowania CMD (wtyk serwisowy 1/2: CMD V+，CMD)
- Wyjście komunikatu (cyfrowe) ACK，11 V ... 36 V，odporne na prąd zwarciovy ustalony (sygnał wtyku 1/2: GND，ACK)
- Wyjście komunikatu (cyfrowe) FAULT，11 V... 36 V，odporne na prąd zwarciovy ustalony (sygnał wtyku: GND，FAULT)

8. Wskaźniki stanu i diagnostyczne (ⓘ)

Wskaźnik stanu P1 świeci się na zielono, jeżeli napięcie zasilające jest prawidłowo podłączone.

Przy FL MGUARD RS4000 wskaźnik stanu P2 świeci się dodatkowo przy redundantnym połączeniu napięcia zasilającego.

Podczas bootowania wskaźnik stanu STAT miga na zielono. FL MGUARD jest gotowy do pracy, gdy świecą się diody LED linku gniazd Ethernetu.

Dodatkowo miga na zielono wskaźnik stanu STAT z 1 Hz (Heartbeat).

9. Uruchamianie urządzenia z trybem Stealth (standard) (ⓘ)

- Urządzenie jest zintegrowane z istniejącym połączeniem sieciowym.
- Port LAN należy połączyć z komputerem konfiguracyjnym.
- Połączyć port WAN urządzenia z istniejącą siecią, np. Internetem.
- Aby skonfigurować urządzenie, na podłączonym komputerze konfiguracyjnym wymagana jest przeglądarka sieciowa z funkcją obsługi HTTPS (np. Mozilla Firefox, Google Chrome, Microsoft Internet Explorer).
- Wprowadzić odpowiedni adres do przeglądarki: https://1.1.1.1/

1 Konfiguracja urządzenia

Trwa nawiązywanie połączenia z urządzeniem. Pojawi się ostrzeżenie o rzekomo nieprawidłowym lub niewiarygodnym certyfikacie. Komunikat ten pojawia się dlatego, że urządzenie używa certyfikatu nieznanego dla przeglądarki. Certyfikat ten jest jednak konieczny do szyfrowania komunikacji.

- Potwierdzić komunikat. Pojawi się okno logowania urządzenia.
- Wybrać sposób dostępu „Administration” i wpisać domyślną nazwę użytkownika i hasło. Zwracać uwagę na wielkie i małe litery: Nazwa użytkownika: admin Hasło: mGuard Rodzaj dostępu: Administration

10. Uruchomienie urządzenia z Management-IP

- Do portu LAN podłączyć komputer do konfiguracji, port WAN pozostawić nieużywany.
- Następnie należy stworzyć połączenie za pomocą następującego adresu IP: 192.168.1.1 (podsieć: 255.255.255.0).
- W razie potrzeby należy zmienić parametry IP komputera.
- Uwaga: jeżeli po bootowaniu ma zostać nawiązane połączenie z zewnętrzną siecią, należy postępować w następujący sposób:
 - wyłączyć urządzenie
 - nawiązać połączenie
 - włączyć urządzenie

11. Uruchamianie urządzenia z BootP

- Należy się upewnić, że port LAN urządzenia jest połączony z serwerem BootP. Można w tym celu użyć bezpłatnego narzędzia (w języku angielskim) – „IPassign”. Na stronie phoenixcontact.net/products do maski wyszukiwania należy wprowadzić numer artykułu 2832700.

PHOENIX CONTACT GmbH & Co. KG
Flachsmarktstraße 8, 32825 Blomberg, Germany
Fax +49-(0)5235-341200, Phone +49-(0)5235-300

phoenixcontact.com	MNR 9057021 - 04	2017-09-06
PL	Instrukcje dot. instalacji dla elektryka instalatora	
ZH	电气安装安装须知	

FL MGUARD RS2000 TX/TX VPN **2700642**
FL MGUARD RS4000 TX/TX VPN **2200515**
FL MGUARD RS4000 TX/TX **2700634**

