

AVAO BOD CROLL FAST

Patented

CE 0082

- EN 361: 2002
- EN 358: 1999
- EN 813: 2008
- EN 12841: 2006

(EN) Rope access harness with integrated rope clamp.
(FR) Hamais d'accès sur corde avec bloqueur CROLL intégré.

WARNING

Activities involving the use of this equipment are inherently dangerous. You are responsible for your own actions and decisions.

- Before using this equipment, you must:
 - Read and understand all instructions for Use.
 - Get specific training in its proper use.
 - Become acquainted with its capabilities and limitations.
 - Understand and accept the risks involved.



FAILURE TO HEED ANY OF THESE WARNINGS MAY RESULT IN SEVERE INJURY OR DEATH.

Traceability and markings / Traçabilité et marquage

MAILLON RAPIDE
= Registered trademark

A 00 00

Supplier traceability
Last two digits of the year of manufacture
Equipment model number

CE 0082
EN 362:04/Q & 12275

25 kN=Major axis breaking strength in the closed and locked position

10 kN=Minor axis breaking strength in the closed and locked position

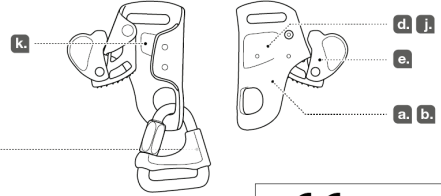

CE 0082

- a. Body controlling the manufacture of this PPE
- b. Notified body that carried out the CE type inspection

APAVE SUDEUROPE SAS
8 rue Jean-Jacques Vernazza
Z.A.C. Saumaty-Séon - CS 60193
13322 MARSEILLE CEDEX 16
N°0082

c. Traceability: datamatrix = product reference + individual number

e. Individual number

00 000 AA 0000

- f. Year of manufacture
- g. Day of manufacture
- h. Control or name of inspector
- i. Incrementation

d. Rope diameter

j. Standards

k. Carefully read the instructions for use

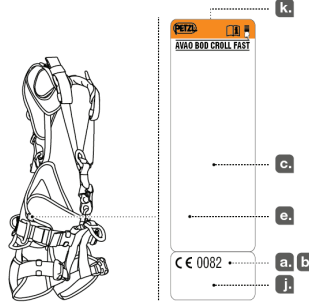

PETZL
ZI Gidex 105A
38920 Crolles
France
PETZL.COM

ISO 900
© Petzl
Made in Romania

1. Field of application (text part) Champ d'application (partie texte)

2. Nomenclature of parts Nomenclature

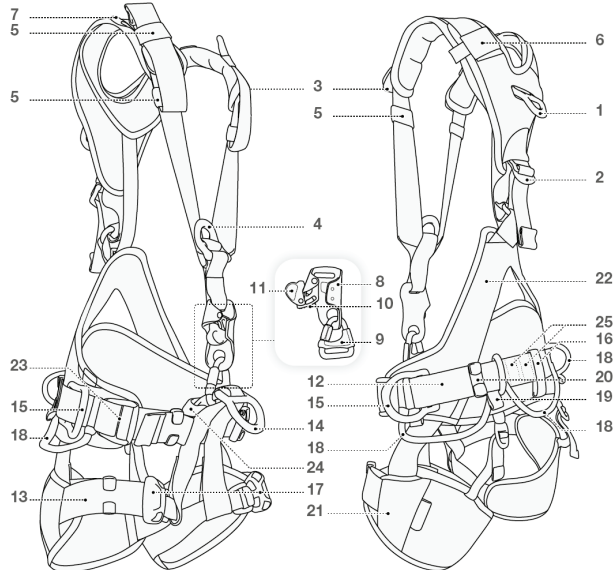

3. Inspection, points to verify Contrôle, points à vérifier



PPE checking
Vérification EPI
PETZL.COM



4. Compatibility Compatibilité

5. How to put the harness on Mise en place du hamais

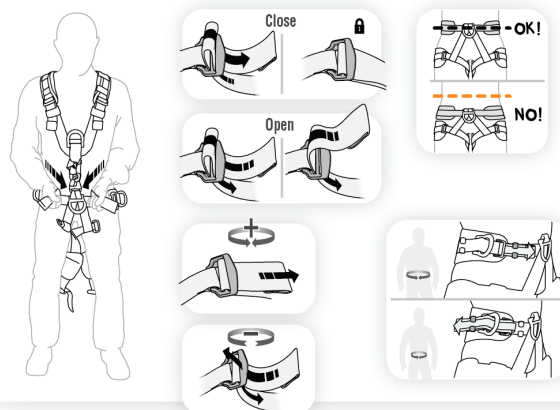
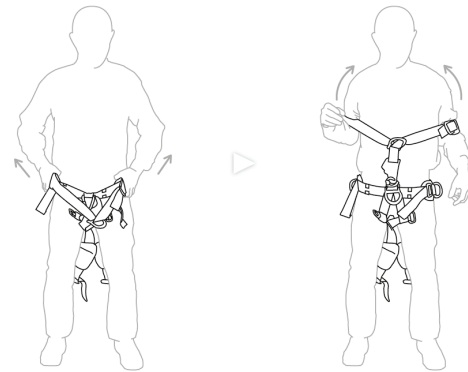

5. How to put the harness on
Mise en place du harnais

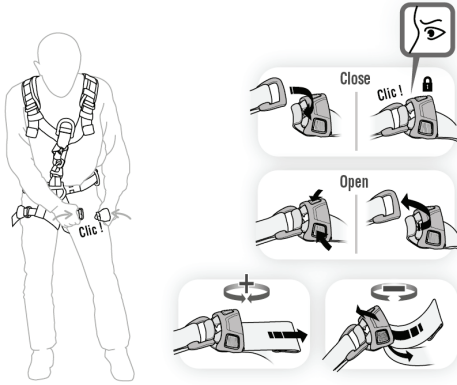

6. EN 361: 2002 fall arrest harness
Harnais antichute EN 361: 2002

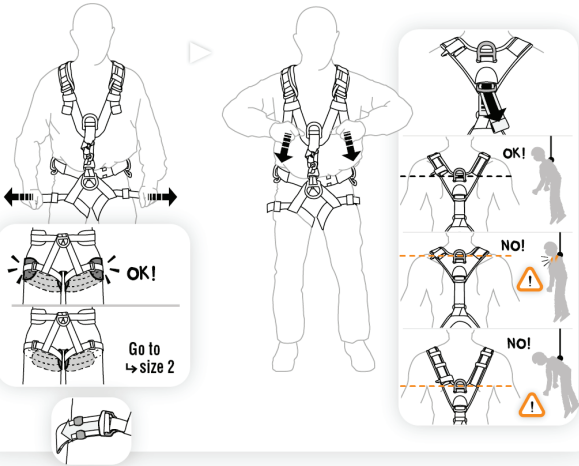
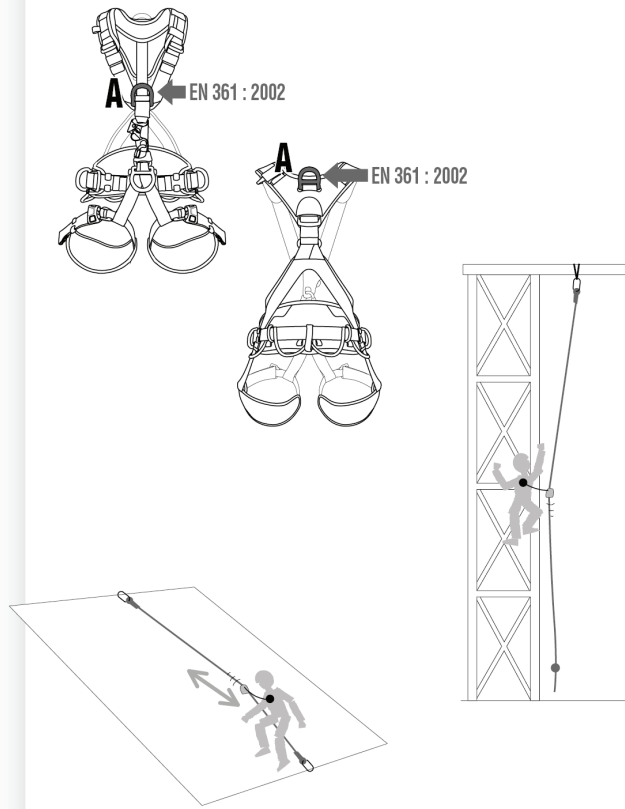

7. EN 358: 1999 harness for work positioning and restraint
Harnais de maintien au travail et retenue EN 358: 1999

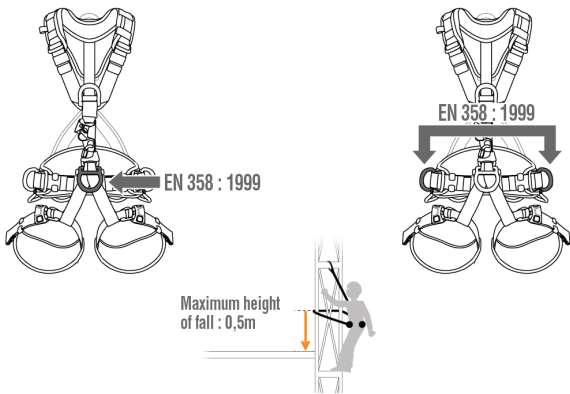

8. Seat harness EN 813: 2008
Harnais cuissard EN 813: 2008

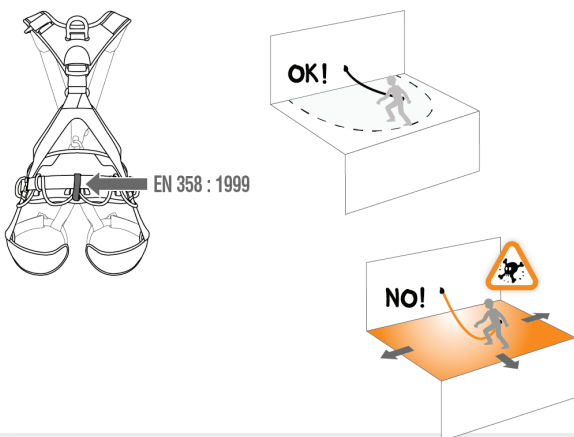
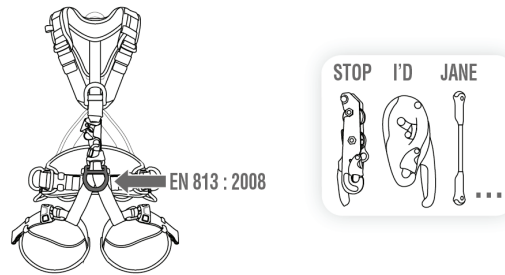

9. CROLL ventral rope clamp
Bloqueur ventral: CROLL

Function principle and test
Principe et test de fonctionnement

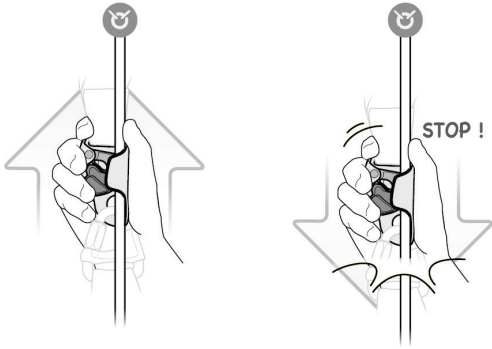

Installing and removing the rope
Mise en place de la corde

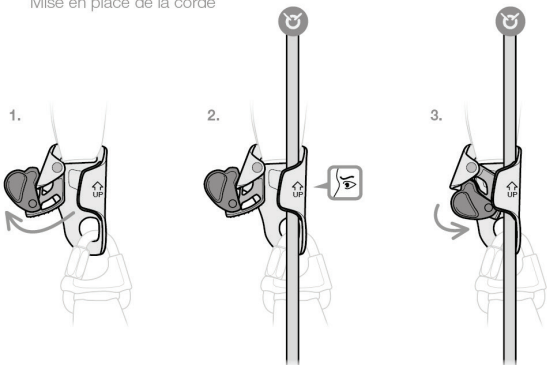

Rope ascending
Remontée sur corde

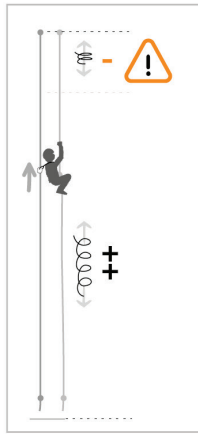

Angled traverse situation
Cas de traversée en oblique



Short rope descent
Courte descente

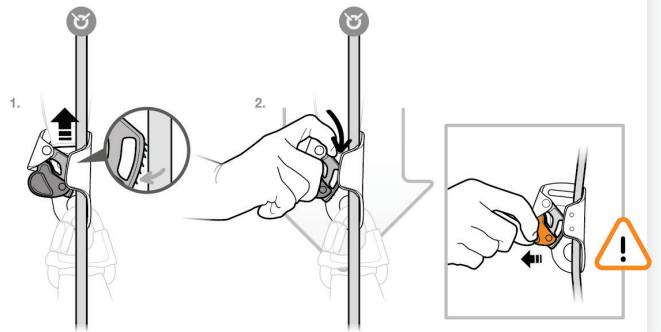

10. Equipment loops
Porte-matériels

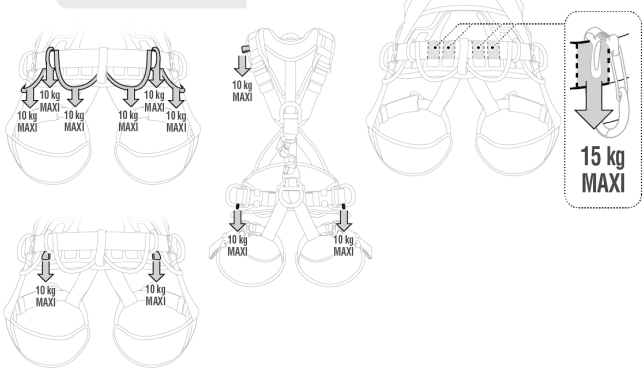

+ 80°C / + 176°F
- 40°C / - 40°F

(EN) Temperature (SE) Temperatur (SI) Temperatura
(FR) Température (DK) Temperatur (HU) Hőmérséklet
(DE) Temperatur (FI) Lämpötila (BG) Температура
(IT) Temperatura (NO) Temperatur (JP) 気温
(ES) Temperatura (RU) Температура (KR) 온도
(PT) Temperatura (CZ) Teplota (CN) 温度
(NL) Temperatuur (PL) Temperatura (TH) อุณหภูมิ

(EN) Storage and transport (CZ) Skladování a doprava
(FR) Rangement et transport (PL) Pakowanie i transport
(DE) Lagerung und Transport (SI) Shranjevanje in transport
(IT) Sistemazione e trasporto (HU) Tárolás, szállítás
(ES) Almacenamiento y transporte (BG) Транспорт и съхранение
(PT) Armazenamento e transporte (JP) 持ち運びと保管方法
(NL) Opbergen en vervoeren (KR) 보관과 운송
(FI) Säilytys ja kuljetus (CN) 运输及储存
(NO) Lagring og transport (TH) การขนส่งและการเก็บรักษา
(RU) Хранение и транспортировка



(EN) Drying (SE) Torkning (HU) Szárítás
(FR) Séchage (FI) Kuivaus (JP) 乾燥
(DE) Trocknen (NO) Torkning (BG) Сушене
(ES) Secado (CZ) Sušení (CN) 使干燥
(PT) Secagem (PL) Suszenie (TH) ทำแห้ง
(NL) Het drogen (SI) Sušenje

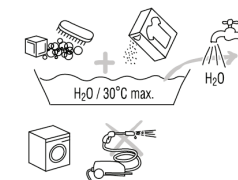

(EN) Cleaning Disinfection (RU) Чистка Дезинфекция
(FR) Nettoyage Désinfection (CZ) Čištění Desinfekce
(DE) Reinigung Desinfektion (PL) Czyszczenie Dezynfekcja
(IT) Pulizia Disinfezione (SI) Čiščenje/razkuževanje
(ES) Limpieza Desinfección (HU) Tisztítás
(PT) Limpeza Desinfecção (JP) 手入れ方法 消毒
(NL) Reiniging Ontsmetting (CN) 清洗 消毒
(SE) Rengöring Desinficering (TH) ทำความสะอาดโดย ใช้ สารฆ่าเชื้อ
(FI) Puhdistus Desinfiointi (NO) Rengjöring Desinfisering

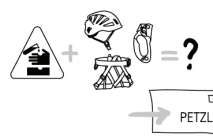

(EN) Dangerous products (RU) Опасная продукция
(FR) Produits dangereux (CZ) Nebezpečné výrobky
(DE) Gefährliche Produkte (PL) Produkty niebezpieczne
(IT) Prodotti pericolosi (SI) Nevarne kemikalije
(ES) Productos peligrosos (HU) Veszélyes termékek
(PT) produtos perigosos (BG) Опасни продукти
(NL) Gevaarlijke producten (JP) 有害物質
(SE) Farliga produkter (CN) 危险产品
(FI) Vaaralliset tuotteet (TH) วัสดุอันตราย
(NO) Farlige produkter

	A	B	C
Taille 0	60 - 90 cm 23,5 - 35,5 inch	45 - 65 cm 18 - 25,5 inch	160 - 180 cm 63 - 71 inch
Taille 1	70 - 110 cm 27,5 - 39 inch	45 - 65 cm 18 - 25,5 inch	165 - 185 cm 65 - 73 inch
Taille 2	80 - 130 cm 31,5 - 51 inch	60 - 75 cm 24 - 29,5 inch	175 - 200 cm 69 - 79 inch

Only the techniques shown in the diagrams that are not crossed out, and that do not display a skull and crossbones symbol and/or «NCl» are authorized. Some examples of misuse are presented, but it is impossible to describe them all. Check www.petzl.com regularly to find the latest technical information.

Contact Petzl if you have any doubt or difficulty understanding these documents.

1. Field of application

Personal protective equipment (PPE).

Fall arrest body harness, work positioning belt and seat harness for work at height. Rope access harness with integrated rope clamp.

This product must not be loaded beyond its strength rating, nor be used for any purpose other than that for which it is designed.

WARNING

Activities involving the use of this equipment are inherently dangerous. You are responsible for your own actions and decisions.

Before using this equipment, you must:

- Read and understand all instructions for use.
- Get specific training in its proper use.
- Become acquainted with its capabilities and limitations.
- Understand and accept the risks involved.

Failure to heed any of these warnings may result in severe injury or death.

Responsibility

WARNING, specific training is essential before use. This training must be adapted to the practices defined in the Field of Application.

This product must only be used by competent and responsible persons, or those placed under the direct and visual control of a competent and responsible person.

Gaining an adequate apprenticeship in appropriate techniques and methods of protection is your own responsibility.

You personally assume all risks and responsibilities for all damage, injury or death which may occur during or following incorrect use of our products in any manner whatsoever. If you are not able, or not in a position to assume this responsibility or to take this risk, do not use this equipment.

2. Nomenclature of parts

- Chest harness:

- (1) Dorsal attachment point, (2) Rear dorsal attachment point adjustment buckle, (3) Front sternal point adjustment buckles, (4) Sternal attachment point, (5) Elastic keepers, (6) Velcro retainer for arranging a lanyard, (7) Tool holder loop, (8) CROLL ventral rope clamp, (9) Directional maillon rapide with separation bar, (10) Cam, (11) Safety catch.

- Seat harness:

- (12) Waistbelt strap, (13) Leg loop straps, (14) Ventral attachment point, (15) Waistbelt side attachment points, (16) Rear restraint attachment point, (17) Leg loop FAST rapid buckles, (18) Equipment loops, (19) Tool holder loop, (20) Plastic keepers, (21) Leg loop strap keepers, (22) Chest harness-leg loop linking strap, (23) DoubleBack waistbelt adjustment buckles, (24) Suspension seat attachment points, (25) CARITOOL slots.

Principal materials:

- Straps: polyester.
- Adjustment buckles: steel.
- Attachment points: aluminum alloy.
- CROLL:
- Frame: aluminum alloy.
- Cam: stainless steel.

3. Inspection, points to verify

Before each use

Harness

Check the webbing at the attachment points, at the adjustment buckles and at the safety stitching.

Look for cuts in the webbing, wear and damage due to use, to heat, and to contact with chemical products, etc.. Be particularly careful to check for cut threads.

Verify that the DoubleBack and FAST buckles operate properly.

Maillon rapide

Verify that the frame has no cracks, deformation, corrosion, etc.. Verify that the locking nut is screwed on completely (no threads visible) and tightened with a torque of 3 Nm.

CROLL

Verify that the product is free of cracks, deformation, marks, wear, corrosion, etc..

Check the condition of the frame, the connection holes, the cam and safety catch, the springs and the cam axle.

Check the movement of the cam and the effectiveness of its spring.

Check the cam for clogged teeth.

Consult the details of the inspection procedure to be carried out for each item of PPE on the Web at www.petzl.com/ppe.

Contact Petzl if you have any doubt.

During each use

It is important to regularly monitor the condition of the product and its connections to the other equipment in the system. Make sure that all pieces of equipment in the system are correctly positioned with respect to each other.

4. Compatibility

Verify that this product is compatible with the other elements of the system in your application (compatible = good functional interaction).

5. How to put the harness on

- Be sure to correctly stow the excess webbing (folded flat) in the retainers.

- Be careful of foreign bodies which can impede the operation of the FAST buckles (such as pebbles, sand, clothing...). Verify that the buckles are correctly fastened.

Directional maillon rapide

Do not use it to attach a lanyard or energy absorber.

Initial adjustment of the dorsal attachment point

This adjustment should be done only once when putting on your harness for the first time.

Have another person help you if it.

Adjust the position of the dorsal attachment point to suit your body shape and size: position it at the level of the shoulder blades.

Adjustment and suspension test

Your harness must be adjusted to fit snugly to reduce the risk of injury in case of a fall.

You must move around and hang in the harness from each attachment point, with your equipment, to verify that the harness fits properly, provides adequate comfort for the intended use and that it is optimally adjusted.

6. Fall arrest harness EN 361: 2002

Body harness for fall arrest, component of a fall arrest system in accordance with the EN 363 standard (personal fall arrest systems). It must be used in conjunction with EN 795 anchors, EN 362 locking carabiners, EN 355 energy absorber, etc..

6A. Sternal attachment point

6B. Dorsal attachment point

Only these points may be used to attach a fall arrest system, for example a mobile fall arrester, an energy absorber, or other system described in the EN 363 standard. For ease of identification, these points are marked with the letter 'A'.

Clearance: amount of free space below the user

The clearance below the user must be sufficient to prevent the user from striking any obstacle in case of a fall. Specific details on calculating clearance are found in the technical notices for the other components (energy absorbers, mobile fall arrester, etc.).

7. EN 358: 1999 harness for work positioning and restraint

These attachment points are designed to either hold the user in position at the work station, or to prevent the worker from entering a zone where a fall is possible. These attachment points must only be used to attach to a restraint or work positioning system, maximum fall height: 0.5 m.

These attachment points are not designed for fall arrest usage. It may be necessary to supplement work positioning or travel restraint systems with collective or personal fall arrest systems.

7A. Ventral attachment point

7B. Waistbelt side attachment points

Always use the two side attachment points together by linking them with a positioning lanyard in order to be comfortably supported by the waistbelt.

7C. Rear restraint attachment point

This rear waistbelt attachment is designed only for attachment of a restraint system to prevent the user from entering an area where a fall is possible.

Regularly check the effectiveness of the system during use (adjustment and attachment elements).

8. Seat harness: EN 813: 2008

Ventral attachment point

Nominal maximum load: 140 kg.

Designed for progression on rope and work positioning.

Use this ventral ring to attach a descender, positioning lanyards or progression lanyards.

This attachment point should not be used to attach fall arrest systems.

9. CROLL ventral rope clamp

The CROLL is a type B rope adjustment device used to ascend the work rope.

The CROLL must be used with a type A backup device on a second (safety) rope (e.g. with an ASAP mobile fall arrester for rope).

The CROLL is not suitable for use in a fall arrest system.

To meet the requirements of the EN 12841: 2006 type B standard, use 10-11 mm EN 1891 type A semi-static ropes (core + sheath). (Note: Certification testing was performed using BEAL Antipodes 10 mm and 11.5 mm ropes).

- Use a connecting assembly of maximum length 1 m (lanyard + connectors + devices).

- To reduce the risk of a free fall, the rope between the rope adjuster and the anchor must always be taut.

Do not allow the safety line to be loaded when the working line is under tension.

A shock-load can damage the belay line.

Nominal maximum load: 140 kg.

Function principle and test

This rope clamp is a device for ascending rope. It slides along the rope in one direction and jams in the other direction.

The cam's teeth initiate a clamping action that pinches the rope between the cam and the frame. The slot in the cam allows mud to be evacuated.

Installing and removing the rope

Pull the safety catch down and lock it on the frame of the device. The cam is thus held open. Put the rope in the device. Pay attention to the Up/Down indicator. Operate the safety catch so that the cam presses against the rope. In this position the safety catch helps prevent involuntary opening of the cam.

Removing the rope:

Move the device up the rope while opening the safety catch to disengage the cam.

Rope ascending

Use the CROLL with another rope clamp (BASIC, for example) and a foot-loop. Always attach yourself to the second ascender with an appropriate lanyard.

Angled traverse situation

Starting on an angled rope: put a leg over the rope to make its angle parallel to the CROLL's rope channel.

Short rope descent

Gently slide the device up the rope and simultaneously push down on the cam with the index finger. Do not manipulate the safety catch because there is a risk of accidentally opening the cam.

Warning: for workers weighing over 100 kg, consult our information on Solutions for workers over 100 kg on our web site www.petzl.com.

10. Equipment loops

The equipment loops must only be used to attach and support equipment.

WARNING DANGER, never use equipment loops for belaying, rappelling, tying-in, or anchoring a person.

11. Supplementary information regarding standards EN 365

Rescue plan

You must have a rescue plan and the means to rapidly implement it in case of difficulties encountered while using this equipment.

Anchors

The anchor point for the system should preferably be located above the user's position and should meet the requirements of the EN 795 standard (minimum strength of 10 kN).

Various

- In a fall-arrest system, it is essential to check the required clearance under the user before each use, to avoid any impact with the ground or an obstacle in case of a fall.

- Make sure that the anchor point is correctly positioned, in order to limit the risk and the height of a fall.

- A fall arrest harness is the only device allowable for supporting the body in a fall arrest system.

- When using multiple pieces of equipment together, a dangerous situation can result if the safety function of one piece of equipment is affected by the safety function of another piece of equipment.

- WARNING DANGER, take care that your products do not rub against abrasive or sharp surfaces.

- Users must be medically fit for activities at height. Warning, inert suspension in a harness can result in serious injury or death.

- The instructions for use for each item of equipment used in conjunction with this product must be respected.

- The instructions for use must be provided to users of this equipment in the language of the country in which the product is to be used.

12. Petzl general information

Lifetime / When to retire your equipment

For Petzl's plastic and textile products, the maximum lifetime is 10 years from the date of manufacture. It is indefinite for metallic products.

WARNING: an exceptional event can lead you to retire a product after only one use, depending on the type and intensity of usage and the environment of usage (harsh environments, marine environment, sharp edges, extreme temperatures, chemical products, etc.).

A product must be retired when:

- It is over 10 years old and made of plastic or textiles.
- It has been subjected to a major fall (or load).
- It fails to pass inspection. You have any doubt as to its reliability.
- You do not know its full usage history.
- When it becomes obsolete due to changes in legislation, standards, technique or incompatibility with other equipment, etc..

Destroy retired equipment to prevent further use.

Product inspection

In addition to the inspection before each use, an in-depth inspection must be carried out by a competent inspector. The frequency of the in-depth inspection must be governed by applicable legislation, and the type and the intensity of use. Petzl recommends an inspection at least once every 12 months.

To help maintain product traceability, do not remove any markings or labels.

Inspection results should be recorded on a form with the following details: type of equipment, model, manufacturer contact information, serial number or individual number, date of manufacture, date of purchase, date of first use, date of next periodic inspection, problems, comments, the name and signature of the inspector.

See an example at www.petzl.com/ppe.

Storage, transport

Store the product in a dry place away from exposure to UV, chemicals, extreme temperatures, etc.. Clean and dry the product if necessary.

Modifications, repairs

Modifications and repairs outside of Petzl facilities are prohibited (except replacement parts).

3-year guarantee

Against all material or manufacturing defect. Exclusions: normal wear and tear, oxidation, modifications or alterations, incorrect storage, poor maintenance, negligence, uses for which this product is not designed.

Responsibility

Petzl is not responsible for the consequences, direct, indirect or accidental, or any other type of damage befalling or resulting from the use of its products.

Traceability and markings

- a. Body controlling the manufacture of this PPE
- b. Notified body that carried out the CE type inspection
- c. Traceability: datamatrix = product reference + individual number
- d. Diameter
- e. Individual number
- f. Year of manufacture
- g. Day of manufacture
- h. Control or name of inspector
- i. Incrementation
- j. Standards
- k. Read the Instructions for use carefully

Seules les techniques présentées non barrées, sans tête de mort et/ou sans « NO!⁺ », sont autorisées. Certaines mauvaises utilisations sont présentées à titre d'exemple, mais il n'est pas possible de les décrire toutes. Prenez régulièrement connaissance des dernières mises à jour des informations techniques sur www.petzl.com.

En cas de doute ou de problème de compréhension, renseignez-vous auprès de Petzl.

1. Champ d'application

Équipement de protection individuelle (EPI).

Harnais complet antichute, ceinture de maintien et harnais cuissard pour travaux en hauteur.

Harnais d'accès sur corde avec bloqueur intégré.

Ce produit ne doit pas être sollicité au-delà de ses limites ou dans toute autre situation que celle pour laquelle il est prévu.

ATTENTION

Les activités impliquant l'utilisation de cet équipement sont par nature dangereuses.

Vous êtes responsable de vos actes et de vos décisions.

Avant d'utiliser cet équipement, vous devez :

- Lire et comprendre toutes les instructions d'utilisation.
- Vous former spécifiquement à l'utilisation de cet équipement.
- Vous familiariser avec votre équipement, apprendre à connaître ses performances et ses limites.
- Comprendre et accepter les risques induits.

Le non-respect d'un seul de ces avertissements peut être la cause de blessures graves ou mortelles.

Responsabilité

ATTENTION, une formation est indispensable avant utilisation. Cette formation doit être adaptée aux pratiques définies dans le champ d'application.

Ce produit ne doit être utilisé que par des personnes compétentes et avisées, ou placées sous le contrôle visuel direct d'une personne compétente et avisée.

L'apprentissage des techniques adéquates et des mesures de sécurité s'effectue sous votre seule responsabilité.

Vous assumez personnellement tous les risques et responsabilités pour tout dommage, blessure ou mort pouvant survenir suite à une mauvaise utilisation de nos produits de quelque façon que ce soit. Si vous n'êtes pas en mesure d'assumer cette responsabilité ou de prendre ce risque, n'utilisez pas ce matériel.

2. Nomenclature

- Torse :

(1) Point d'attache dorsal, (2) Boucle arrière de réglage du point dorsal, (3) Boucles avant de réglage du point sternal, (4) Point d'attache sternal, (5) Passants élastiques, (6) Passant Velcro pour rangement de longe, (7) Passant pour porte-outils, (8) Bloqueur ventral CROLL, (9) Maillon rapide directionnel avec barrette de séparation, (10) Gâchette, (11) Taquet de sécurité.

- Cuissard :

(12) Sangle de ceinture, (13) Sangles de cuisses, (14) Point d'attache ventral, (15) Points d'attache latéraux de ceinture, (16) Point d'attache arrière de retenue, (17) Boucles rapides FAST des sangles de cuisses, (18) Porte-matériels, (19) Passant pour porte-outils, (20) Passants plastiques, (21) Passants pour sangles de cuisses, (22) Sangle de liaison cuisses-torse, (23) Boucles de réglages DoubleBack des sangles de ceinture, (24) Points d'accroche de la sellette, (25) Passants CARITOOL.

Matériaux principaux :

Sangles : polyester.

Boucles de réglage : acier.

Points d'attache : alliage aluminium.

CROLL :

Corps : alliage aluminium.

Gâchette : acier inoxydable.

3. Contrôle, points à vérifier

Avant toute utilisation

Harnais

Vérifiez les sangles au niveau des points d'attache, des boucles de réglage et des coutures de sécurité.

Surveillez les coupures, usures et dommages dus à l'utilisation, à la chaleur, aux produits chimiques, etc... Attention aux fils coupés.

Vérifiez le bon fonctionnement des boucles DoubleBack et FAST.

Maillon rapide

Vérifiez sur le corps l'absence de fissures, déformations, corrosion, etc... Vérifiez que l'écrou de verrouillage soit correctement vissé à fond (aucun flet ne doit apparaître) et bloqué au couple de serrage de 3 Nm.

CROLL

Sur le produit, vérifiez l'absence de fissure, déformation, marque, usure, corrosion, etc...

Vérifiez l'état du corps, des trous de connexion, de la gâchette et du taquet de sécurité, les ressorts et l'axe de la gâchette.

Contrôlez la mobilité de la gâchette et l'efficacité de son ressort.

Contrôlez l'enrochement des dents de la gâchette.

Consultez le détail du contrôle à effectuer pour chaque EPI sur le site www.petzl.fr/eipi.

En cas de doute, contactez Petzl.

Pendant l'utilisation

Il est important de contrôler régulièrement l'état du produit et de ses connexions avec les autres équipements du système. Assurez-vous du bon positionnement des équipements les uns par rapport aux autres.

4. Compatibilité

Vérifiez la compatibilité de ce produit avec les autres éléments du système dans votre application (compatibilité = bonne interaction fonctionnelle).

5. Mise en place du harnais

- Veillez à ranger correctement les surplus de sangles (bien plaqués) dans les passants.

- Attention aux objets étrangers qui risquent de gêner le fonctionnement des boucles rapides FAST (cailloux, sable, vêtements...). Vérifiez leur bon verrouillage.

Maillon rapide directionnel

Ne l'utilisez pas pour connecter une longe ou un absorbeur d'énergie.

Réglage initial du point dorsal

Réalisez ce réglage une seule fois, lors de la première mise en place de votre harnais, en vous faisant aider par une autre personne.

Ajustez le réglage de ce point d'attache dorsal à votre morphologie : positionnez-le au niveau des omoplates.

Réglage et test de suspension

Votre harnais doit être ajusté proche du corps pour réduire le risque de blessure en cas de chute.

Vous devez effectuer des mouvements et un test de suspension sur chaque point d'attache, avec votre matériel, pour être sûr qu'il soit de la bonne taille et du niveau de confort nécessaire pour l'usage attendu et que le réglage soit optimum.

6. Harnais antichute EN 361 : 2002

Harnais complet pour besoins antichute, composant d'un système d'arrêt des chutes selon la norme EN 363 (systèmes de protection individuelle contre les chutes de hauteur). Il doit être utilisé en combinaison avec des ancrages EN 795, mousquetons à verrouillage EN 362, absorbeur EN 355, etc..

6A. Point d'attache sternal

6B. Point d'attache dorsal

Saule ces points servent à connecter un système d'arrêt des chutes, par exemple un antichute mobile sur corde, un absorbeur d'énergie..., systèmes décrits dans la norme EN 363. Pour mieux les identifier, ces points sont marqués de la lettre A.

Tirant d'air : hauteur libre sous l'utilisateur

La hauteur libre sous l'utilisateur doit être suffisante pour qu'il ne heurte pas d'obstacle en cas de chute. Les calculs spécifiques de tirant d'air sont détaillés dans les notices techniques des autres composants (absorbeurs d'énergie, antichute mobile...).

7. Harnais de maintien au travail et retenue EN 358 : 1999

Ces points d'attache sont destinés soit à maintenir l'utilisateur en position à son poste de travail, soit à empêcher l'utilisateur d'atteindre un emplacement d'ou une chute est possible. Ces points d'attache doivent être utilisés uniquement pour l'accrochage à un système de maintien au travail, ou système de retenue, hauteur de chute maximum: 0,5 m.

Ces points d'attache ne sont pas conçus pour des utilisations antichute. Il peut être nécessaire de compléter les systèmes de maintien au travail, ou de retenue, par des moyens de protection contre les chutes de hauteur de type collectif ou individuel.

7A. Point d'attache ventral

7B. Points d'attache latéraux de ceinture

Utilisez toujours les deux points d'attache latéraux ensemble en les reliant par une longe de maintien pour être en appui confortablement dans la ceinture.

7C. Point d'attache arrière de retenue

Ce point d'attache arrière de ceinture est destiné uniquement à empêcher l'utilisateur d'atteindre un emplacement d'ou une chute est possible.

Vérifiez régulièrement l'efficacité du système pendant l'utilisation (éléments de réglage et de fixation).

8. Harnais cuissard : EN 813 : 2008

Point d'attache ventral

Charge nominale maximale : 140 kg.

Destiné à la progression sur corde et au maintien au travail.

Utilisez cet anneau ventral pour connecter un descendeur, des langes de maintien, ou des langes de progression.

Ce point d'attache n'est pas adapté pour l'arrêt des chutes.

9. Bloqueur ventral : CROLL

Le CROLL est un dispositif de réglage sur corde de type B destiné à la progression vers le haut sur la corde de travail.

Le CROLL doit être utilisé avec un dispositif de type A en contre-assurance sur la corde de sécurité (ex : avec un antichute mobile pour corde ASAP).

- Le CROLL ne convient pas pour un usage dans un système d'arrêt des chutes.

- Pour répondre aux exigences de la norme EN 12841 : 2006 type B, utilisez des cordes semi-statiques (ème + gainé) EN 1891 type A de 10 à 11 mm de diamètre. (Nota : lors de la certification, tests effectués sur cordes Antipodes BEAL 10 mm et 11,5 mm.)

- Utilisez un ensemble de connexion de longueur maximum 1 m (longe + connecteurs + appareils).

- La corde doit toujours être tendue entre le dispositif de réglage et l'ancrage pour limiter le risque de chute. Lorsque vous êtes en tension sur votre support de travail, veillez à ce que votre support de sécurité soit non chargé.

Une surcharge dynamique est susceptible d'endommager les supports d'assurance.

Charge nominale maximale : 140 kg.

Principe et test de fonctionnement

Ce bloqueur est un dispositif de progression sur corde. Il coulisse le long de la corde dans un sens et bloque dans l'autre sens.

Les dents de la gâchette amorcent le serrage puis la gâchette bloque la corde par pincement.

La fente de la gâchette permet d'évacuer la boue.

Mise en place et retrait de la corde

Tirez le taquet vers le bas et verrouillez-le sur le corps de l'appareil. La gâchette reste ainsi en position ouverte.

Placez la corde dans son logement. Respectez le signe Haut et Bas. Libérez le taquet pour que la gâchette prenne appui sur la corde. Dans cette position, le taquet empêche l'ouverture involontaire de la gâchette.

Pour retirer la corde :

Faites coulisser l'appareil vers le haut sur la corde et simultanément retirez la gâchette en actionnant le taquet.

Remontée sur corde

Utilisez le CROLL avec un autre bloqueur, par exemple un BASIC et une pédale. N'oubliez pas de vous attacher à ce deuxième bloqueur par une longe appropriée.

Cas de traversée en oblique

Départ corde oblique : passez la jambe sur la corde pour qu'elle soit dans l'axe du passage de corde du CROLL.

Courte descente

Faites coulisser légèrement l'appareil sur la corde vers le haut et simultanément poussez la gâchette avec l'index. Ne manipulez pas le taquet car il y a un risque d'ouverture intempestive. Attention, pour les travailleurs de plus de 100 kg, consultez notre information Solutions pour travailler de plus de 100 kg sur notre site web www.petzl.com.

10. Porte-matériels

Les porte-matériels doivent être utilisés pour le matériel uniquement.

ATTENTION DANGER, n'utilisez pas les porte-matériels pour assurer, descendre, vous encorder ou vous longer.

11. Informations normatives complémentaires EN 365

Plan de secours

Prévoyez les moyens de secours nécessaires pour intervenir rapidement en cas de difficultés.

Amarrages

L'amarrage du système doit être de préférence situé au-dessus de la position de l'utilisateur et répondre aux exigences EN 795 (résistance minimum 10 kN).

Divers

- Dans un système d'arrêt des chutes, il est essentiel de vérifier l'espace libre requis sous l'utilisateur, avant chaque utilisation, afin d'éviter toute collision avec le sol, ou un obstacle, en cas de chute.

- Veillez à ce que le point d'amarrage soit correctement positionné, afin de limiter le risque et la hauteur de chute.

- Un harnais d'antichute est le seul dispositif de préhension du corps qu'il soit permis d'utiliser dans un système d'arrêt des chutes.

- Un danger peut survenir lors de l'utilisation de plusieurs équipements dans laquelle la fonction de sécurité de l'un des équipements peut être affectée par la fonction de sécurité d'un autre équipement.

- ATTENTION DANGER, veillez à ce que vos produits ne frottent pas sur des matériaux abrasifs ou pièces coupantes.

- Les utilisateurs doivent être médicalement aptes aux activités en hauteur. ATTENTION, être suspendu et inerte dans un harnais peut déclencher des troubles physiologiques graves ou la mort.

- Les instructions d'utilisation définies dans les notices de chaque équipement associé à ce produit doivent être respectées.

- Les instructions d'utilisation doivent être fournies à l'utilisateur de cet équipement dans la langue du pays d'utilisation.

12. Généralités Petzl

Durée de vie / Mise au rebut

Pour les produits Petzl, plastiques et textiles, la durée de vie maximale est de 10 ans à partir de la date de fabrication. Elle n'est pas limitée pour les produits métalliques.

ATTENTION, un événement exceptionnel peut vous conduire à rebouter un produit après une seule utilisation (type et intensité d'utilisation, environnement d'utilisation : milieux agressifs, milieu marin, arêtes coupantes, températures extrêmes, produits chimiques, etc.).

Un produit doit être rebuté quand :

- Il a plus de 10 ans et est composé de plastique ou textile.

- Il a subi une chute importante (ou effort).

- Le résultat des vérifications du produit n'est pas satisfaisant. Vous avez un doute sur sa fiabilité.

- Vous ne connaissez pas son historique complet d'utilisation.

- Quand son usage est obsolète (évolution législative, normative, technique ou incompatibilité avec d'autres équipements, etc.).

Détruisez ces produits pour éviter une future utilisation.

Vérification du produit

En plus des contrôles avant chaque utilisation, faites réaliser une vérification approfondie par un vérificateur compétent. Cette fréquence de la vérification doit être adaptée en fonction de la législation applicable, du type et de l'intensité d'utilisation. Petzl vous conseille une vérification au minimum tous les 12 mois.

Ne retirez pas les étiquettes et marquages pour garder la traçabilité du produit.

Les résultats des vérifications doivent être enregistrés sur une fiche de suivi: type, modèle, coordonnées fabricant, numéro de série ou numéro individuel, dates: fabrication, achat, première utilisation, prochains examens périodiques; notes: défauts, remarques; nom et signature du contrôleur.

Voir exemple sur www.petzl.fr/expi.

Stockage, transport

Stockez le produit au sec, à l'abri des UV, produits chimiques, dans un endroit tempéré, etc... Nettoyez et séchez le produit si nécessaire.

Modifications, réparations

Les modifications et réparations sont interdites hors des ateliers de Petzl (sauf pièces de rechange).

Garantie 3 ans

Contre tout défaut de matière ou fabrication. Sont exclus : usure normale, oxydation, modifications ou retouches, mauvais stockage, mauvais entretien, négligences, utilisations pour lesquelles ce produit n'est pas destiné.

Responsabilité

Petzl n'est pas responsable des conséquences directes, indirectes, accidentelles ou de tout autre type de dommages survenus ou résultant de l'utilisation de ses produits.

Traçabilité et marquage

a. Organisme contrôlant la fabrication de cet EPI

b. Organisme notifié intervenant pour l'examen CE de type

c. Traçabilité : datamatrix = référence produit + numéro individuel

d. Diamètre

e. Numéro individuel

f. Année de fabrication

g. Jour de fabrication

h. Contrôle ou nom du contrôleur

i. Incrémentation

j. Normes

k. Lire attentivement la notice technique

Von den in den Abbildungen dargestellten Techniken sind nur solche zulässig, die nicht durchgestrichen sind und nicht mit einem Totenkopfsymbol und/oder mit einem „NO!“ versehen sind. Einige Bedienungsfehler sind als Beispiel abgebildet, es ist jedoch nicht möglich, alle erdenklichen Fehler zu beschreiben. Besuchen Sie regelmäßig unsere Website (www.petzl.com), um die neuesten Versionen der technischen Informationen zu erhalten. Im Zweifelsfall oder bei jeglichen Verständnisschwierigkeiten hinsichtlich dieser Dokumente wenden Sie sich an Petzl.

1. Bestimmungsgemäßer Gebrauch

Persönliche Schutzausrüstung (PSA).

Komplettgurt zum Auffangen eines Sturzes, Haltegurt und Sitzgurt für die Höhenarbeit. Gurt für Seilzugangstechniken mit integrierter Seilklemme.

Dieses Produkt darf nicht über seine Grenzen hinaus belastet werden. Es darf ausschließlich zu dem Zweck verwendet werden, für den es entworfen wurde.

ACHTUNG

Aktivitäten, bei denen diese Ausrüstung zum Einsatz kommt, sind naturgemäß gefährlich.

Für Ihre Handlungen und Entscheidungen sind Sie selbst verantwortlich.

Vor dem Gebrauch dieser Ausrüstung müssen Sie:

- Die Gebrauchsanleitung vollständig lesen und verstehen
- Fachgerecht zur richtigen Benutzung der Ausrüstung ausgebildet sein
- Sich mit Ihrer Ausrüstung vertraut machen, die Möglichkeiten und Einschränkungen kennen lernen
- Die mit dem Einsatz verbundenen Risiken verstehen und akzeptieren

Die Nichtberücksichtigung auch nur einer dieser Warnungen kann zu schweren Verletzungen oder sogar Tod führen.

Haftung

Achtung: Vor dem Gebrauch ist eine Ausbildung unerlässlich. Diese fachliche Einweisung muss auf die im Abschnitt „Bestimmungsgemäßer Gebrauch“ genannten Aktivitäten ausgerichtet sein.

Dieses Produkt darf nur von kompetenten und besonnenen Personen verwendet werden oder von Personen, die unter der direkten Aufsicht und visuellen Kontrolle einer kompetenten und besonnenen Person stehen.

Das Erlernen der geeigneten Anwendungstechniken und Sicherheitsvorkehrungen erfolgt einzig und allein unter Ihrer eigenen Verantwortung.

Sie übernehmen persönlich alle Risiken und die vollständige Verantwortung für jegliche Sachschäden, Verletzung oder Tod, die auf irgendeine Weise während oder in Folge der unsachgemäßen Verwendung unserer Produkte entstehen können. Wenn Sie nicht in der Lage sind, diese Verantwortung zu übernehmen oder dieses Risiko einzugehen, benutzen Sie diese Produkte nicht.

2. Benennung der Teile

- Brustgurt:

- (1) Dorsale Auffanggöse, (2) Rückseitige Schnalle zum Einstellen der dorsalen Auffanggöse, (3) Vorderseitige Schnallen zum Einstellen der sternalen Auffanggöse, (4) Sternale Auffanggöse, (5) Elastische Riemenhalter, (6) Riemenhalter mit Klettverschluss zum Verstauen des Verbindungsmittels, (7) Befestigungsmöglichkeit für Gerätehalter, (8) Ventrale CROLL-Seilklemme, (9) Richtungsabhängiger Schließring mit Trennsteg, (10) Klemmnocken, (11) Sicherheitssperre.

- Sitzgurt:

- (12) Gurtband des Hüftgurts, (13) Gurtband der Beinschlaufen, (14) Ventrale Halteöse, (15) Seitliche Halteösen des Hüftgurts, (16) Rückseitige Öse zum Einhängen eines Rückhaltesystems, (17) FAST-Schnallen der Beinschlaufen, (18) Materialschleufe, (19) Befestigungsmöglichkeit für Gerätehalter, (20) Riemenhalter aus Kunststoff, (21) Halter für das Gurtband der Beinschlaufen, (22) Gurtband der Verbindung Beinschlaufen/Brustgurt, (23) DoubleBack-Schnallen zum Einstellen des Hüftgurts, (24) Befestigungsmöglichkeiten für das Sitzbreit, (25) Befestigungsmöglichkeiten für CARITOOL.
- Materialien:
Gurtband: Polyester.
Einstellschnallen: Stahl.
Halteösen: Aluminiumlegierung
CROLL:
Körper: Aluminiumlegierung.
Klemmnocken: rostfreier Stahl.

3. Überprüfung, zu kontrollierende Punkte

Vor jedem Einsatz

Gurte

Überprüfen Sie das Gurtband an den Befestigungsösen, an den Einstellschnallen und die Sicherheitsnähte.

Überprüfen Sie, ob das Verbindungsmittel Schnitte, Abrieb oder sonstige Schäden aufweist, die auf Abnutzung, Hitze oder Kontakt mit chemischen Produkten usw. zurückzuführen sind. Achten Sie darauf, dass keine Fäden durchtrennt sind.

Stellen Sie sicher, dass die DoubleBack- und FAST-Schnallen richtig funktionieren.

Schließring

Überprüfen Sie den Körper auf Risse, Deformierungen, Korrosionserscheinungen usw. Stellen Sie sicher, dass das Verriegelungsvorgesell (das Gewinde sollte nicht sichtbar sein) und mit einem Drehmoment von 3 Nm festgezogen wurde.

CROLL

Überprüfen Sie das Produkt auf Risse, Deformierungen, Kratzer, Abnutzungs- und Korrosionserscheinungen usw.

Überprüfen Sie den Zustand von Körper, Befestigungsösen, Klemmnocken und Sicherheitssperre, Nockenfedern und Achse.

Überprüfen Sie diegängigkeit des Klemmmechanismus und kontrollieren Sie, ob die Rücklöcher einwandfrei funktionieren.

Überprüfen Sie, ob die Zähne des Klemmmechanismus verschmutzt sind. Ausführliche Hinweise bezüglich der bei jeder PSA zu kontrollierenden Punkte finden Sie im Internet unter www.petzl.com/ppe.

Sollten irgendwelche Zweifel hinsichtlich des Zustands eines Produkts bestehen, senden Sie es zur Überprüfung an Petzl.

Während des Gebrauchs

Es ist unerlässlich, den Zustand des Produkts und seiner Verbindungen mit anderen Ausrüstungsgegenständen im System regelmäßig zu überprüfen. Stellen Sie stets sicher, dass die einzelnen Ausrüstungsgegenstände im System richtig zueinander positioniert sind.

4. Kompatibilität

Überprüfen Sie die Kompatibilität dieses Produkts mit den anderen Elementen Ihres Systems (Kompatibilität = funktionelles Zusammenspiel).

5. Anlegen des Gurts

- Verstauen Sie das überstehende Gurtband in den Riemenhaltern, so dass es flach anliegt.
- Achten Sie darauf, dass keine Fremdkörper die Funktion der FAST-Schnallen beeinträchtigen (Kiesel, Sand, Kleidung,...). Stellen Sie sicher, dass die Schnallen richtig schließen.

Richtungsabhängiger Schließring

Verwenden Sie es nicht zum Befestigen eines Verbindungsmittels oder Falldämpfers.

Erstmals Einstellen der rückseitigen Auffänge

Diese Einstellung sollte vorgenommen werden, wenn Sie den Gurt zum ersten Mal anlegen. Lassen Sie sich von einer zweiten Person helfen.

Passen Sie die Position der dorsalen Auffanggöse an Ihre individuelle Körperform und -größe an: Positionieren Sie diese auf Höhe der Schulterblätter.

Einstellung und Hängetest

Ihr Auffanggurt sollte gut an Ihre Körperform angepasst sein und eng anliegen, um im Falle eines Sturzes die Verletzungsgefahr zu verringern.

Sie sollten herumgehen und sich an jeder Halteöse mitsamt Ihrer Ausrüstung in den Gurt hängen (Hängetest), um sicherzustellen, dass der Gurt richtig sitzt, beim Gebrauch angemessenen Komfort bietet und optimal eingestellt ist.

6. Auffanggurt EN 361: 2002

Auffanggurt, Bestandteil eines Auffangsystems in Übereinstimmung mit der Norm EN 363 (Persönliche Schutzausrüstung gegen Absturz: Auffangsysteme). Er muss zusammen mit EN 795-Anschlagpunkten, EN 362-Verbindungselementen, EN 355-Falldämpfern usw. verwendet werden.

6A. Vordere Auffanggöse auf Brusthöhe

6B. Rückseitige Auffanggöse

Verbinden Sie nur diese Ösen mit einem Auffangsystem (z. B. ein mitlaufendes Auffangggerät, ein Falldämpfer oder andere in der Norm EN 363 beschriebene Systeme). Zur leichteren Identifizierung sind diese Ösen mit dem Buchstaben „A“ markiert.

Sturzraum: hindernisfreier Raum unterhalb des Benutzers

Der Sturzraum unter dem Anwender muss so bemessen sein, dass dieser im Falle eines Sturzes auf kein Hindernis trifft. Einzelheiten zum Berechnen des Sturzraums finden Sie in den Gebrauchsanleitungen der anderen Komponenten (Falldämpfer, mitlaufendes Auffangggerät usw.).

7. EN 358: 1999 Haltegurt zur Arbeitsplatzpositionierung und zum Rückhalten

Diese Befestigungspunkte dienen entweder zum Positionieren des Benutzers am Arbeitsplatz oder sie verhindern, dass der Benutzer eine Zone betritt, in der ein Sturz möglich ist. Sie dürfen ausschließlich zum Befestigen eines Rückhaltesystems oder zur Arbeitsplatzpositionierung verwendet werden; die Sturzhöhe darf maximal 0,5 m betragen. Diese Halteösen sind nicht als Auffangösen geeignet. Gegebenenfalls müssen die Arbeitsplatzpositionierungs- oder Rückhaltesysteme durch kollektive oder persönliche Vorrichtungen zum Schutz vor Abstürzen aus der Höhe ergänzt werden.

7A. Zentrale Halteöse

7B. Seitliche Halteösen

Verwenden Sie die beiden seitlichen Halteösen möglichst zusammen, indem Sie ein Verbindungsmittel zur Arbeitsplatzpositionierung in diese einhängen.

7C. Rückseitige Öse zum Rückhalten

Diese rückseitige Öse des Gurts dient ausschließlich dazu, den Anwender von der Absturzkannte fernzuhalten. Kontrollieren Sie die Effizienz des Systems regelmäßig während des Einsatzes (Einstell- und Befestigungselemente).

8. Sitzgurt: EN 813: 2008

Zentrale Halteöse

Maximale Arbeitslast: 140 kg.
Zum Aufstieg am Seil und zur Arbeitsplatzpositionierung.
Verwenden Sie diese zentrale Halteöse zum Befestigen eines Abseilgerätes oder Verbindungsmitteln zur Arbeitsplatzpositionierung oder Verbindungsmitteln zur Fortbewegung. Verwenden Sie diese Befestigungsöse nicht zum Befestigen von Auffangsystemen.

9. CROLL-Seilklemme auf Bauchhöhe

Die CROLL-Seilklemme des Typs B wird zum Aufstieg am Arbeitseil eingesetzt.

Die CROLL-Seilklemme muss zusammen mit einer Seileinstellvorrichtung des Typ A (z.B. ASAP, mitlaufendes Auffangggerät) am zweiten Seil verwendet werden.

- Die CROLL-Seilklemme ist nicht als Bestandteil eines Auffangsystems geeignet.
- Verwenden Sie in Übereinstimmung mit den Anforderungen der Norm EN 12941: 2006 Typ B halbstatische Seile (Kern + Mantel) gemäß EN 1891 Typ A mit 10 bis 11 mm Durchmesser. (Anmerkung: Die Zertifizierungsprüfungen werden mit den Seilen BEAL Antipodes 10 mm und 11,5 mm durchgeführt.)
- Verwenden Sie ein Verbindungssystem mit einer maximalen Länge von 1 m (Verbindungsmittel + Verbindungselemente + Geräte).
- Das Seil muss zwischen der Seileinstellvorrichtung und dem Anschlagpunkt immer straff gespannt sein, um das Sturzrisiko zu begrenzen.
- Wenn Sie an Ihrem Arbeitseil hängen, achten Sie darauf, dass das Sicherungseil nicht belastet ist.
- Eine dynamische Überlast kann das Führungseil beschädigen.

Maximale Arbeitslast: 140 kg.

Bedenienung und Funktionsprüfung

Diese Seilklemme ist ein Gerät für den Aufstieg am Seil. In einer Richtung rutscht die Seilklemme am Seil entlang und in der anderen Richtung blockiert sie. Zuerst greifen die Zähne des Klemmnockens in das Seil, welches dann durch den Klemmnocken blockiert wird. Der Nocken ist mit Öffnungen versehen, durch die Schmutz usw. austreten kann.

Einlegen und Herausnehmen des Seils

Ziehen Sie die Sicherheitssperre nach unten und verriegeln Sie diese am Körper des Geräts. Auf diese Weise wird der Nocken geöffnet und offen gehalten.
Legen Sie das Seil in die vorgesehene Führung ein. Beachten Sie die Kennzeichnung für oben und unten. Drücken Sie auf die Sicherheitssperre, bis der Nocken am Seil einrastet. In dieser Position verhindert die Sicherheitssperre das versehentliche Öffnen des Nockens.
Entfernen des Seils:
Schieben Sie das Gerät am Seil nach oben, während Sie die Sicherheitssperre mit Daumen und Zeigefinger nach unten und außen ziehen.

Aufstieg am Seil

Verwenden Sie die CROLL zusammen mit einer anderen Seilklemme (z. B. BASIO) und einer Trittschlinge. Verbinden Sie sich stets mit der zweiten Seilklemme und verwenden Sie hierfür ein passendes Verbindungsmittel.

Quergänge

Beginn des Aufstiegs am Schrägseil: Sorgen Sie für einen geraden Seilverlauf, indem Sie das Bein über das Seil setzen.

Kurzer Abstieg

Schieben Sie das Gerät eine kurze Strecke am Seil nach oben und drücken Sie gleichzeitig mit dem Zeigefinger auf den Nocken, um die Zähne aus dem Seilmantel zu befreien. Ziehen Sie das Gerät gleichzeitig schräg nach unten. Betätigen Sie nicht die Sicherheitssperre, da dies zu einem versehentlichen Öffnen des Nockens führen kann.
Achtung, für Arbeiter, die über 100 kg wiegen, verweisen wir auf die auf unserer Website www.petzl.com verfügbaren „Lösungen für Arbeiter, die über 100 kg wiegen“.

10. Materialschlaufen

Die Materialschlaufen dürfen nur zum Transportieren von Material verwendet werden. ACHTUNG GEFÄHR, die Materialschlaufen nicht zum Sichern, Abseilen, Anseilen oder Einhängen an einem Anschlagpunkt verwenden.

11. Ergänzende Angaben zu den Normen EN 365

Retungsplan

Der Benutzer muss für eventuelle Schwierigkeiten, die während der Anwendung dieses Produkts auftreten können, Rettungsmöglichkeiten planen.

Anschlageinrichtungen

Der Anschlagpunkt des Systems muss oberhalb des Benutzers angebracht sein und den Anforderungen der Norm EN 795 entsprechen. Die Mindestbruchlast des Anschlagpunkts muss 10 kN betragen.

Verschiedenes

- In einem Auffangsystem ist vor jeder Benutzung sicherzustellen, dass genügend Sturzraum unter dem Anwender vorhanden ist, so dass er im Falle eines Sturzes nicht auf den Boden oder auf ein Hindernis schlägt.
- Achten Sie darauf, dass der Anschlagpunkt richtig positioniert ist, um das Risiko und die Höhe des Sturzes zu reduzieren.
- In einem Auffangsystem ist zum Halten des Körpers ausschließlich ein Auffanggurt zulässig.
- Werden mehrere Ausrüstungsgegenstände zusammen verwendet, kann es zu gefährlichen Situationen kommen, wenn die Sicherheitsfunktion eines Gegenstands durch einen anderen Ausrüstungsgegenstand behindert wird.
- ACHTUNG GEFÄHR: Achten Sie darauf, dass die Produkte nicht an rauen Materialien oder scharfkantigen Gegenständen reiben.
- Anwender müssen für Aktivitäten in der Höhe gesundheitlich in guter Verfassung sein.
- WARNUNG, das regungslose Hängen in einem Gurt kann zu schweren Verletzungen oder sogar Tod führen (Hängetrauma).
- Die Gebrauchsanleitungen für jeden Ausrüstungsgegenstand, der zusammen mit diesem Produkt verwendet wird, müssen unbedingt befolgt werden.
- Die Gebrauchsanleitungen in Landessprache müssen allen Benutzern dieser Ausrüstung zur Verfügung gestellt werden.

12. Petzl Allgemeines

Lebensdauer / Aussondern von Ausrüstung

Die maximale Lebensdauer von Kunststoff- und Textilprodukten der Firma Petzl beträgt 10 Jahre ab dem Herstellungsdatum. Für Metalprodukte ist sie unbegrenzt. ACHTUNG, außergewöhnliche Umstände können die Aussondern eines Produkts nach einer einmaligen Anwendung erforderlich machen (Art und Intensität der Benutzung, Anwendungsbereich: aggressive Umgebungen, Meeresklima, scharfe Kanten, extreme Temperaturen, Chemikalien usw.).

- In folgenden Fällen muss ein Produkt ausgesondert werden:
 - wenn es mehr als 10 Jahre alt ist (Kunststoff- und Textilprodukte)
 - nach einem schweren Sturz (oder Belastung)
 - das Überprüfungsergebnis ist nicht zufriedenstellend, das Produkt fällt bei der Überprüfung durch. Sie bezweifeln seine Zuverlässigkeit
 - die vollständige Gebrauchsgeschichte ist nicht bekannt
 - das Produkt ist veraltet (Änderung der gesetzlichen Bestimmungen, der Normen und der technischen Vorschriften, Inkompatibilität mit anderen Ausrüstungsgegenständen usw.)

Zerstören und entsorgen Sie diese Produkte, um ihren weiteren Gebrauch zu verhindern.

Überprüfung des Produkts

Lassen Sie zusätzlich zu der Überprüfung vor jedem Einsatz eine gründliche Überprüfung durch eine sachkundige Person durchführen. Die Häufigkeit dieser Überprüfung hängt von den anwendbaren gesetzlichen Bestimmungen sowie von der Art und der Intensität des Gebrauchs ab. Petzl empfiehlt, diese Überprüfung mindestens alle 12 Monate durchführen zu lassen.

Entfernen Sie keine Etiketten oder Kennzeichnungen, um die Rückverfolgbarkeit des Produkts zu gewährleisten.

Die Ergebnisse dieser Prüfung werden in den Prüfbericht eingetragen: Typ, Modell, Kontaktinformation des Herstellers, Seriennummer oder individuelle Nummer, Daten: Herstellung, Kauf, erste Anwendung, nächste regelmäßige Überprüfung, Anmerkungen: Probleme, Bemerkungen, Name und Unterschrift des Prüfers.
Siehe Beispiel auf www.petzl.com/ppe.

Lagerung, Transport

Das Produkt an einem trockenen, vor UV-Strahlen und Chemikalien geschützten Ort bei gemäßigten Temperaturen aufbewahren. Falls nötig reinigen und trocknen Sie es.

Änderungen, Reparaturen

Änderungen und Reparaturen außerhalb der Petzl-Betriebsstätten sind nicht gestattet (außer Ersatzteile).

3 Jahre Garantie

Auf Material- und Fabrikationsfehler. Von der Garantie ausgeschlossen sind: normale Abnutzung, Oxidation, Änderungen oder Nachbesserungen, unsachgemäße Lagerung, unsachgemäße Wartung, Nachlässigkeiten und Anwendungen für die das Produkt nicht bestimmt ist.

Haftung

PETZL ist nicht verantwortlich für jegliche Konsequenzen, direkt, indirekt oder unfallbedingt, sowie jegliche andere Art von Schäden, die aus der Verwendung seiner Produkte entstehen.

Rückverfolgbarkeit und Markierung

- a. Die Herstellung dieser PSA überwachende Stelle
- b. Benannte Stelle für die EG-Baumusterprüfung
- c. Rückverfolgbarkeit: Data Matrix = Artikelnummer + individuelle Nummer
- d. Durchmesser
- e. Individuelle Nummer
- f. Herstellungsjahr
- g. Herstellerdatum
- h. Prüfung oder Name des Prüfers
- i. Fortlaufende Seriennummer
- j. Normen
- k. Lesen Sie die Gebrauchsanleitung aufmerksam durch

Solo le tecniche presentate come non barrate, senza simbolo di morte e/o senza «NO!», sono autorizzate. Alcuni cattivi utilizzi sono presentati a titolo di esempio, ma non è possibile descriverli tutti. Informatevi regolarmente sugli ultimi aggiornamenti delle informazioni tecniche sul sito www.petzl.com.

In caso di dubbi o di problemi di comprensione, rivolgersi direttamente a Petzl.

1. Campo di applicazione

Dispositivo di protezione individuale (DPI). Imbracatura completa anticaduta, cintura di posizionamento e imbracatura bassa per lavori in quota. Imbracatura per l'accesso su funi con bloccante integrato. Questo prodotto non deve essere sollecitato oltre i suoi limiti o in qualsiasi altra situazione differente da quella per cui è destinato.

ATTENZIONE

Le attività che comportano l'utilizzo di questo dispositivo sono per natura pericolose.

Voi siete responsabili delle vostre azioni e decisioni.

Prima di utilizzare questo dispositivo, occorre:

- Leggere e comprendere tutte le istruzioni d'uso.
- Ricevere una formazione adeguata sul suo utilizzo.
- Acquisire familiarità con il dispositivo, imparare a conoscerne le prestazioni e i limiti.
- Comprendere e accettare i rischi insoddi.

Il mancato rispetto di una sola di queste avvertenze può essere la causa di ferite gravi o mortali.

Responsabilità

ATTENZIONE, prima di ogni utilizzo è indispensabile un'adeguata formazione, adattata alle attività specificate nel campo di applicazione.

Questo prodotto deve essere utilizzato esclusivamente da persone competenti e addestrate o sottoposte al controllo visivo diretto di una persona competente e addestrata.

L'apprendimento delle tecniche adeguate e delle misure di sicurezza è sotto la sola vostra responsabilità.

Voi vi assumete personalmente tutti i rischi e le responsabilità per qualsiasi danno, ferita o morte che possano sopraggiungere, in qualsiasi modo, conseguentemente al cattivo utilizzo dei nostri prodotti. Se non siete in grado di assumervi questa responsabilità e questi rischi, non trattenete questo materiale.

2. Nomenclatura

- Pettorale:

(1) Punto di attacco dorsale, (2) Fibbia posteriore di regolazione del punto dorsale, (3) Fibbie anteriori di regolazione del punto sternale, (4) Punti di attacco sternale, (5) Passanti elastici, (6) Passante Velcro per sistemazione di cordino, (7) Passanti per portamateriali, (8) Bloccante ventrale CROLL, (9) Maglia rapida direzionale con barretta di separazione, (10) Fermacorda, (11) Leva di sicurezza.

- Imbracatura bassa:

(12) Fettuccia di regolazione cintura, (13) Fettucce di regolazione cosciali, (14) Punto di attacco ventrale, (15) Punti di attacco laterali della cintura, (16) Punto di attacco posteriore di trattenuta, (17) Fibbie rapide FAST delle fettucce dei cosciali, (18) Portamateriali, (19) Passante per portamateriali, (20) Passanti in plastica, (21) Passanti per fettucce cosciali, (22) Fettuccia di collegamento cosciali-pettorale, (23) Fibbie di regolazione DoubleBack delle fettucce di cintura, (24) Punti di aggancio del sedile, (25) Passanti per CARITool.

Materiali principali:
Fettucce: poliestere.
Fibbie di regolazione acciaio.
Punti di attacco: lega di alluminio
CROLL:
Corpo: lega d'alluminio.
Fermacorda: acciaio inossidabile.

3. Controllo, punti da verificare

Prima di ogni utilizzo

Imbracatura

Verificare le fettucce a livello dei punti d'attacco, delle fibbie di regolazione e delle cuciture di sicurezza.

Fare attenzione ai tagli, all'usura e ai danni dovuti all'utilizzo, al calore, ai prodotti chimici, ecc.

Attenzione ai fili tagliati.

Controllare il buon funzionamento delle fibbie DoubleBack e FAST.

Maglia rapida

Verificare sul corpo l'assenza di fessurazioni, deformazioni, corrosione, ecc. Verificare che il dado di bloccaggio sia avvitato a fondo correttamente (nessuna filettatura deve essere visibile) e che sia bloccato alla coppia di serraggio di 3 Nm.

CROLL

Verificare sul prodotto l'assenza di fessurazioni, deformazioni, segni, usura, corrosione, ecc. Verificare lo stato del corpo, dei fori di collegamento, del fermacorda e della leva di sicurezza, le molle e l'asse del fermacorda.

Controllare la mobilità del fermacorda e l'efficacia della sua molla.

Controllare che i denti del fermacorda non siano sporchi.

Consultare i dettagli del controllo da effettuare per ogni DPI sul sito www.petzl.com/it/verifica-dpi.

In caso di dubbio, contattare Petzl.

Durante l'utilizzo

È importante controllare regolarmente lo stato del prodotto e dei suoi collegamenti con gli altri dispositivi del sistema. Assicurarsi del corretto posizionamento dei dispositivi gli uni rispetto agli altri.

4. Compatibilità

Verificare la compatibilità di questo prodotto con gli altri elementi del sistema nella vostra applicazione (compatibilità = buona interazione funzionale).

5. Sistemazione dell'imbracatura

- Assicurarsi d'inserire correttamente le ecodezze di fettuccia (ben appiattita) nei passanti.
- Attenzione ai corpi estranei che rischiano di ostacolare il funzionamento delle fibbie rapide FAST (sassolini, sabbia, abbigliamento...). Controllarne il corretto bloccaggio.

Maglia rapida direzionale

Non utilizzarlo per collegare un cordino o un assorbitore d'energia.

Regolazione iniziale del punto di attacco dorsale

Effettuare la regolazione una sola volta quando si indossa per la prima volta l'imbracatura facendosi aiutare da un'altra persona.

Regolare il punto di attacco dorsale alla propria morfologia: posizionarlo all'altezza delle scapole.

Regolazione e prova di sospensione

L'imbracatura deve essere regolata aderente al corpo per ridurre il rischio di ferite in caso di caduta.

Si devono effettuare dei movimenti e una prova di sospensione su ogni punto di attacco, con la propria attrezzatura, per essere sicuri che sia della taglia giusta e della comodità necessaria per l'utilizzo previsto e che la regolazione sia ottimale.

6. Imbracatura anticaduta EN 361: 2002

Imbracatura completa per esigenze anticaduta, componente di un sistema di arresto caduta secondo la norma EN 363 (sistemi di protezione individuale contro le cadute dall'alto). Deve essere utilizzata in combinazione con ancoraggi EN 795, moschettoni a ghiera EN 362, assorbitore EN 355, ecc.

6A. Punto di attacco sternale

6B. Punto di attacco dorsale

Solo questi punti servono a connettere un sistema d'arresto caduta, ad esempio un anticaduta di tipo guidato su corda, un assorbitore d'energia..., sistemi descritti nella norma EN 363. Per meglio identificarli, questi punti sono contrassegnati dalla lettera A.

Tirante d'aria: altezza libera sotto l'utilizzatore

L'altezza libera sotto l'utilizzatore deve essere sufficiente affinché non urti degli ostacoli in caso di caduta. I calcoli specifici del tirante d'aria sono esposti dettagliatamente nelle note informative degli altri componenti (assorbitori di energia, anticaduta di tipo guidato...).

7. Imbracatura di posizionamento sul lavoro e trattenuta EN 358: 1999

Questi punti di attacco sono destinati sia a mantenere l'utilizzatore in posizione sul luogo di lavoro, sia ad impedire all'utilizzatore di raggiungere un luogo da dove una caduta è possibile. Questi punti di attacco devono essere utilizzati unicamente per l'aggancio ad un sistema di posizionamento sul lavoro o un sistema di trattenuta, altezza di caduta massima: 0,5 m. Questi punti d'attacco non sono concepiti per utilizzi anticaduta. Può essere necessario completare i sistemi di posizionamento sul lavoro, o di trattenuta, con dei mezzi di protezione contro le cadute dall'alto di tipo collettivo o individuale.

7A. Punto di attacco ventrale

7B. Punti di attacco laterali della cintura

Utilizzare sempre i due punti d'attacco laterali insieme collegandoli tramite un cordino di posizionamento per essere confortevolmente in appoggio sulla cintura.

7C. Punto di attacco posteriore di trattenuta

Questo punto di attacco posteriore della cintura è destinato unicamente ad impedire all'utilizzatore di raggiungere un luogo da dove una caduta è possibile.

Verificare regolarmente l'efficacia del sistema durante l'utilizzo (elementi di regolazione e di attacco).

8. Imbracatura bassa:

EN 813: 2008

Punto di attacco ventrale

Carico nominale massimo: 140 kg.

Destinato alla progressione su corda e al posizionamento sul lavoro.

Utilizzare questo anello ventrale per collegare un discensore, dei cordini di posizionamento o dei cordini di progressione.

Questo punto di attacco non è adatto all'arresto delle cadute.

9. Bloccante ventrale: CROLL

Il CROLL è un dispositivo di regolazione su corda di tipo B destinato alla progressione verso l'alto sulla fune di lavoro.

Il CROLL deve essere utilizzato con un dispositivo di tipo A in autoassicurazione sulla fune di sicurezza (es: con un anticaduta di tipo guidato su corda ASAP).

- Il CROLL non è adatto ad un utilizzo in un sistema anticaduta.
 - Per rispondere ai requisiti della norma EN 12841: 2006 tipo B, utilizzare delle corde semistatiche (anima + calza) EN 1891 tipo A da 10 a 11 mm di diametro. (Nota: al momento della certificazione, test effettuati su corde Antipodes BEAL 10 mm e 11,5 mm).
 - Utilizzare un sistema di collegamento di 1 m di lunghezza massima (cordino + connettori + apparecchi).
 - La corda deve sempre essere tesa tra il dispositivo di regolazione e l'ancoraggio per limitare il rischio di caduta.
 - Quando si è in tensione sul proprio supporto di lavoro, assicurarsi che il proprio supporto di sicurezza non sia caricato.
 - Un sovraccarico dinamico potrebbe danneggiare i supporti d'assicurazione.
- Carico nominale massimo: 140 kg.

Principio e test di funzionamento

Questo bloccante è un dispositivo di progressione su corda. Scorre lungo la corda in un senso, mentre nell'altro blocca.

I denti del fermacorda avviano il serraggio permettendo così al fermacorda di bloccare la corda stringendola. La scanalatura del fermacorda permette la fuoriuscita di fango.

Installazione e rimozione della corda

Abbassare la leva e bloccarla sul corpo dell'apparecchio. Il fermacorda resta così in posizione aperta.

Sistemare la corda nel suo alloggiamento. Rispettare l'indicazione Alto e Basso. Sbloccare la leva affinché il fermacorda si appoggi sulla corda. In questa posizione, la leva impedisce l'apertura involontaria del fermacorda.

Per togliere la corda:

Far scorrere l'apparecchio sulla corda verso l'alto e contemporaneamente togliere il fermacorda azionando la leva.

Risalta su corda

Utilizzare il CROLL con un altro bloccante ad esempio un BASIC e un pedale. Non dimenticare di attaccarsi a questo secondo bloccante con un cordino appropriato.

Caso di traversata obliqua

Partenza corda obliqua: passare la gamba sulla corda perché sia nell'asse del passaggio di corda del CROLL.

Breve discesa

Far scorrere leggermente l'apparecchio sulla corda verso l'alto e contemporaneamente spingere il fermacorda con l'indice. Non manipolare la leva poiché c'è il rischio di apertura involontaria.

10. Portamateriali

I portamateriali devono essere utilizzati unicamente per il materiale.

ATTENZIONE PERICOLO, non utilizzare i portamateriali per assicurare, scendere, legarsi o assicurarsi.

Attenzione, per i lavoratori di peso superiore a 100 kg, consultare l'informazione Soluzioni per lavoratori di peso superiore a 100 kg sul sito web www.petzl.com.

11. Informazioni normative supplementari EN 365

Procedura di soccorso

Prevedere i mezzi di soccorso necessari per intervenire rapidamente in caso di difficoltà.

Ancoraggi

L'ancoraggio del sistema deve essere preferibilmente situato al di sopra della posizione dell'utilizzatore e deve rispondere ai requisiti della norma EN 795 (resistenza minima 10 kN).

Informazioni aggiuntive

- In un sistema di arresto caduta, prima di ogni utilizzo, è fondamentale verificare lo spazio libero richiesto sotto l'utilizzatore, per evitare la collisione con il suolo o un ostacolo in caso di caduta.

- Assicurarsi che il punto di ancoraggio sia posizionato correttamente, per ridurre il rischio e l'altezza di caduta.

- Un'imbracatura anticaduta è l'unico dispositivo di presa del corpo che sia consentito utilizzare in un sistema di arresto caduta.

- Un pericolo può sopraggiungere al momento dell'utilizzo di più dispositivi in cui la funzione di sicurezza di uno dei dispositivi può essere compromessa dalla funzione di sicurezza di un altro dispositivo.

- ATTENZIONE PERICOLO, assicurarsi che i prodotti non sfreghino contro materiali abrasivi o parti taglienti.

- Gli utilizzatori devono avere l'idoneità sanitaria per le attività in quota. ATTENZIONE, la sospensione inerte nell'imbracatura può generare gravi disturbi fisiologici o la morte.

- Devono essere rispettate le istruzioni d'uso indicate nelle note informative di ogni dispositivo associato a questo prodotto.

- Le istruzioni d'uso di questo dispositivo devono essere fornite all'utilizzatore e redatte nella lingua del paese in cui il prodotto viene utilizzato.

12. Generalità Petzl

Durata / Eliminazione

Per i prodotti Petzl in plastica e tessuto, la durata di vita massima è di 10 anni a partire dalla data di fabbricazione. Indefinita per i prodotti metallici.

ATTENZIONE, un evento eccezionale può comportare l'eliminazione del prodotto dopo un solo utilizzo (tipo ed intensità di utilizzo, ambiente di utilizzo: ambienti aggressivi, ambiente marino, parti taglienti, temperature estreme, prodotti chimici, ecc.).

Il prodotto deve essere eliminato quando:

- Ha più di 10 anni ed è composto da materiale plastico o tessile.
- Ha subito una forte caduta (o sforzo).
- Il risultato dei controlli del prodotto non è soddisfacente. Si ha un dubbio sulla sua affidabilità.
- Non si conosce l'intera storia del suo utilizzo.

- Quando il suo utilizzo è obsoleto (evoluzione delle leggi, delle normative, delle tecniche o incompatibilità con altri dispositivi, ecc.).

Distuggere i prodotti scartati per evitarne un futuro utilizzo.

Controllo del prodotto

Oltre ai controlli prima di ogni utilizzo, una persona competente deve eseguire una verifica approfondita. Bisogna adattare la frequenza in base alla legislazione applicabile, al tipo ed all'intensità di utilizzo. Petzl raccomanda un controllo come minimo ogni 12 mesi.

Non rimuovere etichette e marcature per mantenere la tracciabilità del prodotto.

I risultati dei controlli devono essere registrati in una scheda di verifica: tipo, modello, dati fabbricante, numero di serie o numero individuale, date: fabbricazione, acquisto, primo utilizzo, successive verifiche periodiche; note: difetti, osservazioni; nome e firma del controllore. Vedi esempio su www.petzl.com/it/verifica-dpi.

Stoccaggio, trasporto

Conservare il prodotto all'asciutto, al riparo da raggi UV, prodotti chimici, in un luogo temperato, ecc. Pulire e asciugare il prodotto se necessario.

Modifiche, riparazioni

Sono proibite le modifiche e le riparazioni effettuate al di fuori degli stabilimenti Petzl (salvo pezza di ricambio).

Garanzia 3 anni

Contro ogni difetto di materiale o di fabbricazione. Sono esclusi: usura normale, ossidazione, modifiche o ritocchi, cattiva conservazione, manutenzione impropria, negligenze, utilizzi ai quali questo prodotto non è destinato.

Responsabilità

Petzl non è responsabile delle conseguenze dirette, indirette, accidentali o di ogni altro tipo di danno verificatosi o causato dall'utilizzo dei suoi prodotti.

Tracciabilità e marcatura

- Organismo che controlla la fabbricazione di questo DPI
- Ente riconosciuto che interviene per l'esame CE di tipo c
- Tracciabilità: datamatrix = codice prodotto + numero individuale
- Diametro
- Numero individuale
- Anno di fabbricazione
- Giorno di fabbricazione
- Controllo o nome del controllore
- Incrementazione
- Normative
- Leggere attentamente l'istruzione tecnica

Sólo están autorizadas las técnicas presentadas sin tachar, sin calavera y/o sin «¡NO!». A modo de ejemplo, se presentan algunas malas utilizaciones, pero es imposible describirlas todas. Infórmese regularmente de las últimas actualizaciones de la información técnica en www.petzl.com.

En caso de duda o de problemas de comprensión, consulte a Petzl.

1. Campo de aplicación

Equipo de protección individual (EPI). Arnés completo anticaídas, cinturón de sujeción y arnés de asiento para trabajos en altura. Arnés para acceso por cuerda con bloqueador integrado. Este producto no debe ser solicitado más allá de sus límites o en cualquier otra situación para la que no esté previsto.

ATENCIÓN

Las actividades que implican la utilización de este equipo son por naturaleza peligrosas. Usted es responsable de sus actos y decisiones.

Antes de utilizar este equipo, debe:

- Leer y comprender todas las instrucciones de utilización.
- Formarse específicamente en la utilización de este equipo.
- Familiarizarse con su equipo y aprender a conocer sus prestaciones y sus limitaciones.
- Comprender y aceptar los riesgos derivados.

El no respeto de una sola de estas advertencias puede ser la causa de heridas graves o mortales.

Responsabilidad

ATENCIÓN: es indispensable una formación antes de cualquier utilización. Esta formación debe estar adaptada a las prácticas definidas en el campo de aplicación. Este producto sólo debe ser utilizado por personas competentes y responsables, o que estén bajo el control visual directo de una persona competente y responsable. El aprendizaje de las técnicas adecuadas y de las medidas de seguridad se efectúa bajo su única responsabilidad. Usted asume personalmente todos los riesgos y responsabilidades por cualquier daño, herida o muerte que puedan producirse debido a una mala utilización de nuestros productos, sea del modo que sea. Si usted no está dispuesto a asumir esta responsabilidad o riesgo, no utilice este material.

2. Nomenclatura

- Torsor:

(1) Punto de enganche dorsal, (2) Hebillas posterior de regulación del punto dorsal, (3) Hebillas elásticas de regulación del punto esternal, (4) Punto de enganche esternal, (5) Trabillas elásticas, (6) Trabilia con Velcro para llevar ordenado el elemento de amarre, (7) Anillos para portaherramientas (8) Bloqueador ventral CROLL, (9) Maillón direccional con barra de separación, (10) Leva, (11) Tope de seguridad.

- Arnés de asiento:

(12) Cinta del cinturón, (13) Cintas de las perneras, (14) Punto de enganche ventral, (15) Puntos de enganche laterales del cinturón, (16) Punto de enganche posterior de retención, (17) Hebillas rápidas FAST de las cintas de las perneras, (18) Anillos portamaterial, (19) Anillos para portaherramientas, (20) Trabillas de plástico, (21) Trabillas para las cintas de las perneras, (22) Cinta de unión perneras-torso, (23) Hebillas de regulación DoubleBack de las cintas del cinturón, (24) Puntos de enganche del asiento, (25) Trabillas para CARITool.

Materiales principales:
Cintas: poliéster.
Hebillas de regulación: acero.
Puntos de enganche: aleación de aluminio.
CROLL:
Cuerpo: aleación de aluminio.
Leva: acero inoxidable.

3. Control, puntos a verificar

Antes de cualquier utilización

Arnés

Compruebe las cintas al nivel de los puntos de enganche, de las hebillas de regulación y de las costuras de seguridad. Vigile los cortes, desgastes y daños debidos al uso, al calor, a los productos químicos, etc. Atención a los hilos cortados. Compruebe que las hebillas DoubleBack y FAST funcionen correctamente.

Maillón

Compruebe en el cuerpo la ausencia de fisuras, deformaciones, corrosión, etc. Compruebe que la fuerza de bloqueo esté correctamente roscada a fondo (no debe verse ningún filete de la rosca) y bloqueada con un par de apriete de 3 Nm.

CROLL

Compruebe que el producto no tenga fisuras, deformaciones, marcas, desgaste, corrosión, etc. Compruebe el estado del cuerpo, de los orificios de conexión, de la leva y del tope de seguridad, los muelles y el eje de la leva. Compruebe la movilidad de la leva y la eficacia de su muelle. Controle que los dientes de la leva no estén obstruidos. Consulte los detalles para realizar la revisión de cada EPI en la página web www.petzl.fr/epi. En caso de duda, póngase en contacto con Petzl.

Durante la utilización

Es importante controlar regularmente el estado del producto y de sus conexiones con los demás equipos del sistema. Asegúrese de la correcta colocación de los productos entre sí.

4. Compatibilidad

Compruebe la compatibilidad de este producto con los demás elementos del sistema en su aplicación (compatibilidad = interacción funcional correcta).

5. Colocación del arnés

- Procure guardar correctamente la cinta sobrante (bien enganchada) en las trabillas.
- Atención a los cuerpos extraños que podrían dificultar el funcionamiento de las hebillas rápidas FAST (piedras, arena, vestimenta...). Compruebe que estén correctamente bloqueadas.

Maillón direccional:

No lo utilice para conectar un elemento de amarre o un absorbedor de energía.

Regulación inicial del punto dorsal:

Realice esta regulación una sola vez cuando se coloque el arnés por primera vez y pida que otra persona le ayude. Ajuste la regulación de este punto de enganche dorsal a su morfología: colóquelo al nivel de los omóplatos.

Regulación y prueba de suspensión

Su arnés debe estar ajustado cerca del cuerpo para reducir el riesgo de lesión en caso de caída. Debe realizar movimientos y una prueba de suspensión de cada punto de enganche, con su material, para estar seguro de que sea la talla correcta, tenga el nivel de comodidad necesario para la utilización prevista y que la regulación sea óptima.

6. Arnés anticaídas EN 361 : 2002

Arnés completo para situaciones en las que se necesita un sistema anticaídas, componente de un sistema anticaídas según la norma EN 363 (sistemas de protección individual contra las caídas de altura). Debe ser utilizado en combinación con anclajes EN 795, mosquetones con bloqueo de seguridad EN 362, absorbedores EN 355, etc.

6A. Punto de enganche esternal

6B. Punto de enganche dorsal

Sólo estos puntos sirven para conectar un sistema anticaídas, por ejemplo, un anticaídas deslizante para cuerda, un absorbedor de energía... sistemas descritos en la norma EN 363. Para identificarlos mejor, estos puntos están marcados con la letra A.

Altura libre: altura de seguridad por debajo del usuario

La altura libre por debajo del usuario debe ser suficiente para que no choque contra ningún obstáculo en caso de caída. Los cálculos específicos de la altura libre están detallados en las fichas técnicas de los demás componentes (absorbedores de energía, anticaídas deslizante...).

7. Arnés de sujeción y de retención

EN 358: 1999

Estos puntos de enganche están destinados a mantener al usuario en posición en su puesto de trabajo o a impedir que el usuario alcance una zona desde la que se pueda producir una caída. Estos puntos de enganche deben ser utilizados únicamente para la conexión a un sistema de sujeción o a un sistema de retención, altura de caída máxima: 0,5 m. Estos puntos de enganche no están diseñados para ser utilizados como anticaídas. Puede que sea necesario completar los sistemas de sujeción o de retención por medios de protección contra las caídas de altura de tipo colectivo o individual.

7A. Punto de enganche ventral

7B. Puntos de enganche laterales del cinturón

Para estar apoyado cómodamente en el cinturón, utilice siempre los dos puntos de enganche laterales a la vez uniéndolos con un elemento de amarre de sujeción.

7C. Punto de enganche posterior de retención

Este punto de enganche posterior del cinturón está destinado únicamente a impedir que el usuario alcance una zona desde la que se puede producir una caída. Compruebe regularmente la eficacia del sistema durante la utilización (elementos de regulación y de fijación).

8. Arnés de asiento:

EN 813: 2008

Punto de enganche ventral

Carga nominal máxima: 140 kg. Destinado a la progresión por cuerda y a la sujeción en el puesto de trabajo. Utilice este arnés ventral para conectar un descensor, elementos de amarre de sujeción o elementos de amarre de progresión. Este punto de enganche no está preparado para la detención de caídas.

9. Bloqueador ventral: CROLL

El CROLL es un dispositivo de regulación de cuerda de tipo B destinado a la progresión hacia arriba por la cuerda de trabajo.

El CROLL debe utilizarse con un dispositivo de tipo A para autoasegurarse a la cuerda de seguridad (p. ej.: con un anticaídas deslizante para cuerda ASAP).

- El CROLL no es adecuado para una utilización en un sistema anticaídas.
- Para responder a las exigencias de la norma EN 12541 : 2006 tipo B, utilice cuerdas semiestáticas (alma + funda) EN 1591 tipo A de 10 a 11 mm de diámetro. (Nota: para la certificación, los ensayos se han realizado con las cuerdas Antipodes BEAL 10 mm y 11,5 mm).
- Utilice un conjunto de conexión de 1 m de longitud máxima (elemento de amarre + conectores + aparatos).
 - La cuerda entre el dispositivo de regulación y el anclaje siempre debe estar tensada para limitar el riesgo de caída.

Cuando esté en tensión sobre la línea de trabajo, procure que la línea de seguridad no esté cargada. Una sobrecarga dinámica podría dañar los soportes de aseguramiento.
Carga nominal máxima: 140 kg.

Principio y prueba de funcionamiento

Este bloqueador es un dispositivo de progresión por cuerda. Desliza a lo largo de la cuerda en un sentido y bloquea en el sentido contrario. Los dientes de la leva inician la presión y, después, la leva bloquea la cuerda por pinzamiento. La ranura de la leva permite evacuar el barro.

Colocación y retirada de la cuerda

Tire del tope de seguridad hacia abajo y bloquéelo sobre el cuerpo del aparato. Así la leva permanece en posición abierta.

Coloque la cuerda en su emplazamiento. Respete el signo Arriba y Abajo. Desbloquee el tope de seguridad para que la leva pueda apoyarse sobre la cuerda. En esta posición, el tope de seguridad impide la apertura involuntaria de la leva.

Para retirar la cuerda: Haga deslizar el aparato hacia arriba sobre la cuerda y simultáneamente abra la leva accionando el tope de seguridad.

Ascenso por cuerda

Utilice el CROLL con otro bloqueador, por ejemplo un BASIC y un estribo. No olvide engancharse a este segundo bloqueador mediante un elemento de amarre apropiado.

Caso de flaqueo oblicuo

Inicio de la cuerda oblicua: pase la pierna sobre la cuerda para que esté en el eje del paso de cuerda del CROLL.

Descenso corto

Haga deslizar ligeramente el aparato hacia arriba, sobre la cuerda y, simultáneamente, empuje la leva con el dedo índice. No manipule el tope de seguridad, ya que existe el riesgo de apertura involuntaria. Atención, para los trabajadores de más de 100 kg, consulte nuestra información «Soluciones para trabajadores de más de 100 kg» en nuestra página web www.petzl.com.

10. Anillos portamaterial

Los anillos portamaterial sólo deben ser utilizados para el material. ATENCIÓN PELIGRO: no utilice los anillos portamaterial para asegurar, descender, encordarse o asegurarse mediante un elemento de amarre.

11. Información normativa complementaria EN 365

Plan de rescate

Debe prever los medios de rescate necesarios para intervenir rápidamente en caso de dificultades.

Anclajes

El anclaje del sistema tiene que estar situado, preferentemente, por encima de la posición del usuario y debe cumplir con las exigencias de la norma EN 795 (resistencia mínima 10 kN).

Varios

- En un sistema anticaídas y antes de cualquier utilización, es esencial comprobar la altura libre requerida por debajo del usuario para evitar cualquier colisión con el suelo o con un obstáculo en caso de caída.
- Asegúrese de que el punto de anclaje esté colocado correctamente para así limitar el riesgo y la altura de la caída.
- Un an anticaídas es el único dispositivo de presión del cuerpo que está permitido utilizar en un sistema anticaídas.
- Un peligro puede sobrevenir cuando se utilizan varios equipos en los que la función de seguridad de uno de los equipos puede verse afectada por la función de seguridad de otro equipo.
- ATENCIÓN PELIGRO: procure que sus productos no rocen con materiales abrasivos o piezas cortantes.
- Los usuarios deben ser aptos desde el punto de vista médico para las actividades en altura. ATENCIÓN, estar suspendido e inerte en un arnés puede provocar problemas fisiológicos graves o la muerte.
- Deben ser respetadas las instrucciones de utilización definidas en las fichas técnicas de cada equipo asociado a este producto.
- Las instrucciones de utilización deben entregarse al usuario de este equipo en el idioma del país de utilización.

12. Información general Petzl

Vida útil / Dar de baja

Para los productos plásticos y textiles de Petzl, la vida útil máxima es de 10 años a partir de la fecha de fabricación. No está limitada para los productos metálicos. ATENCIÓN: un suceso excepcional puede llevarle a dar de baja un producto después de una sola utilización (tipo e intensidad de utilización, entorno de utilización: ambientes agresivos, ambientes marinos, aristas cortantes, temperaturas extremas, productos químicos, etc.). Un producto debe darse de baja cuando:

- Tiene más de 10 años y está compuesto por plástico o textil.
- Ha sufrido una caída importante (o esfuerzo).
- El resultado de las etiquetas del producto no es satisfactorio.
- No conoce el historial completo de utilización.
- Cuando su utilización es obsoleta (evolución legislativa, normativa, técnica o incompatibilidad con otros equipos, etc.).

Destruya estos productos para evitar una utilización futura.

Revisión del producto

Además de los controles antes de cada utilización, haga que un inspector competente realice una revisión en profundidad. Esta frecuencia de revisión debe adaptarse en función de la legislación aplicable, del tipo y de la intensidad de utilización. Petzl le aconseja una revisión cada 12 meses como mínimo.

No retire las etiquetas ni los marcados para mantener la trazabilidad del producto. Los resultados de las revisiones deben registrarse en una ficha de seguimiento: tipo, modelo, nombre y dirección del fabricante, número de serie o número individual, fechas: fabricación, compra, primera utilización, próximos controles periódicos; notas: defectos, observaciones; nombre y firma del inspector. Consulte un ejemplo en www.petzl.fr/epi.

Almacenamiento y transporte

Guarde el producto en un lugar templado y seco, protegido de los rayos UV, productos químicos, etc. Limpie y seque el producto si es necesario.

Modificaciones y reparaciones

Las modificaciones y reparaciones están prohibidas fuera de los talleres de Petzl (excepto las piezas de recambio).

Garantía 3 años

Contra cualquier defecto del material o de fabricación. Se excluye: el desgaste normal, la oxidación, las modificaciones o retoques, el almacenamiento incorrecto, el mantenimiento incorrecto, las negligencias y las utilizaciones para las que este producto no está destinado.

Responsabilidad

PETZL no es responsable de las consecuencias directas, indirectas, accidentales o de cualquier otro tipo de daños ocurridos o resultantes de la utilización de sus productos.

Trazabilidad y marcado

a. Organismo que controla la fabricación de este EPI
b. Organismo notificado que interviene en el examen CE de tipo
c. Trazabilidad: datamatrix = referencia producto + número individual
d. Diámetro
e. Número individual
f. Año de fabricación
g. Día de fabricación
h. Control o nombre del controlador
i. Incremento
j. Normas
k. Lea atentamente la ficha técnica

Somente as técnicas aqui apresentadas não barradas e/ou sem a caveira estão autorizadas. Alguns casos de má utilização estão apresentados a título de exemplo, sendo contudo impossível descrevê-los todos. Tome regularmente conhecimento das últimas actualizações destes documentos no nosso site www.petzl.com.

Em caso de dúvida ou problema de compreensão, informe-se junto da Petzl.

1. Campo de aplicação

Equipamento de protecção individual (EPI).

Harnês completo antiqueda, cinto de posicionamento no trabalho e harnês de cintura para trabalhos em altura. Harnês de acesso por corda com bloqueador integrado.

Este produto não deve ser solicitado para lá dos seus limites ou em qualquer situação para a qual não tenha sido previsto.

ATENÇÃO

As actividades que implicam a utilização deste produto são por natureza perigosas.

Você é responsável pelos seus actos e pelas suas decisões.

Antes de utilizar este equipamento, deve:

- Ler e compreender todas as instruções de utilização.
- Formar-se especificamente na utilização deste equipamento.
- Familiarizar-se com o seu equipamento, aprender a conhecer as suas performances e as suas limitações.
- Compreender e aceitar os riscos inerentes.

O não respeito destes avisos poderá causar ferimentos graves ou mortais.

Responsabilidade

ATENÇÃO, formação indispensável antes de utilização. Esta formação deve estar adaptada às práticas definidas no campo de aplicação.

Este produto não deve ser utilizado senão por pessoas competentes e responsáveis, ou colocado sob o controlo visual directo de uma pessoa competente e responsável.

A aprendizagem das técnicas adequadas e das medidas de segurança efectua-se sob a sua inteira responsabilidade.

Você assume pessoalmente todos os riscos e responsabilidade por todos os danos, ferimentos ou morte que possam advir após uma má utilização dos nossos produtos seja de que forma for. Se não está em condições de assumir esta responsabilidade ou de correr este risco, não utilize este material.

2. Nomenclatura

- Torse:

(1) Ponto de fixação dorsal, (2) Fivela posterior de ajuste do ponto dorsal, (3) Fivelas anteriores de ajuste do ponto esternal, (4) Ponto de fixação esternal, (5) Passadores elásticos, (6) Passador Velcro para arnação da longe, (7) Passador para porta-ferramentas, (8) Bloqueador ventral CROLL, (9) Maillon rapide direccional com barra de separação, (10) Mordeinte, (11) Patilha de segurança.

- Harnês de cintura:

(12) Fita de cinto, (13) Fitas das pernas, (14) Ponto de fixação ventral, (15) Pontos de fixação laterais do cinto, (16) Ponto de fixação anteriores de retenção, (17) Fivelas rápidas FAST das fitas das pernas, (18) Porta-materiais, (19) Passador para pota-ferramentas, (20) Passadores plásticos, (21) Passadores das fitas das pernas, (22) Fita de ligação pernas-torse, (23) Fivelas de ajuste DoubleBack das fitas de cinto, (24) Pontos de fixação do assento, (25) Passadores CARITOO.

Matérias principais:

Fitas: poliéster

Fivelas de ajuste: aço

Pontos de fixação: liga de alumínio.

CROLL:

Corpo: liga de alumínio.

Mordeinte: aço inox.

3. Controle, pontos a verificar

Antes de qualquer utilização

Harnês

Verifique as fitas ao nível dos pontos de fixação, das fivelas de ajuste e das costuras de segurança.

Vigie os cortes, desgaste e danos devidos à utilização, ao calor, aos produtos químicos, etc.

Atenção aos fios cortados.

Verifique o bom funcionamento das fivelas DoubleBack e FAST.

Maillon rapide

Verifique no corpo a ausência de fissuras, deformações, corrosão... Verifique que a porca de aperto está correctamente aparafusada até ao fim (nenhum fio de rosca deve estar à vista) e bloqueie com uma força de aperto de 3 Nm.

CROLL

No produto verifique a ausência de fissuras, deformação, marcas, desgaste, corrosão...

Verifique o estado do corpo, dos orificios de conexão, do mordeinte e da patilha de segurança, das molas e do eixo do mordeinte.

Controle a mobilidade do mordeinte e a eficácia da sua mola.

Controle a colmatação dos dentes do mordeinte.

Consulte o detalhe do controle a efectuar para cada EPI no site www.petzl.fr/epi.

Em caso de dúvida contacte a Petzl.

Durante a utilização

É importante controlar regularmente o estado do produto e as suas conexões com outros equipamentos do sistema. Assegure-se do posicionamento correcto dos equipamentos e de uns em relação aos outros.

4. Compatibilidade

Verifique a compatibilidade deste produto com os outros elementos do sistema na sua aplicação (compatibilidade = boa interacção funcional).

5. Equipar-se com o harnês

- Cuide para arrumar o excesso de fitas (bem aplacadas) nos passadores.

- Atenção aos objectos estranhos que correm o risco de interferir com o bom funcionamento das fivelas rápidas FAST (calhaus, areia, vestuário...). Verifique que estão bem fechadas.

Maillon rapide direccional

Não utilize para conectar uma longe ou um absorvedor de energia.

Ajuste inicial do ponto dorsal

Efectue este ajuste permanente na primeira vez que se equipa com o seu harnês, pedindo ajuda a outra pessoa.

Ajuste este ponto de fixação dorsal à sua morfologia: posicione-o ao nível das omoplatas.

Ajuste e teste de suspensão

O seu harnês deve estar ajustado próximo ao corpo para reduzir o risco de ferimento em caso de queda.

Deve efectuar movimentos e um teste de suspensão sobre cada ponto de fixação, com o seu material, para estar seguro de que o harnês está convenientemente ajustado, tem o nível de conforto necessário para a utilização pretendida e que o ajuste está optimizado.

6. Harnês antiqueda EN 361: 2002

Harnês completo antiquedas, componente de um sistema de travamento de quedas conforme a norma EN 363 (sistema de protecção individual contra quedas em altura). Deve ser utilizado em combinação com as ancoragens EN 795, mosquetões com segurança EN 362, absorvedores EN 355 etc..

6A. Ponto de fixação esternal

6B. Ponto de fixação dorsal

Somente estes pontos servem para conectar um sistema de travamento de quedas, por exemplo, um antiquedas móvel na corda, um absorvedor de energia... sistemas descritos na norma EN 363. Para melhor os identificar, estes pontos estão marcadas com a letra A.

Zona livre desimpedida: altura livre por debaixo do utilizador

A altura livre sob o utilizador deve ser suficiente para que não embata em obstáculos em caso de queda. Os cálculos específicos da zona livre desimpedida estão indicados com detalhe nas notícias técnicas dos outros componentes do sistema (absorvedores de energia, antiquedas móvel...).

7. Harnês de posicionamento no trabalho e restrição EN 358: 1999

Estes pontos de fixação estão destinados a manter o utilizador em posição no seu posto de trabalho, ou a impedir que o utilizador alcance um lugar donde seja possível cair. Estes pontos de fixação devem ser utilizados unicamente para a fixação a um sistema de posicionamento no trabalho ou sistema de restrição, altura de queda máxima: 0,5 m.

Estes pontos de fixação não estão concebidos para utilizações antiqueda. Pode ser necessário completar os sistemas de posicionamento no trabalho, ou de restrição, por meios de protecção contra quedas em altura do tipo colectivo ou individual.

7A. Ponto de fixação ventral

7B. Pontos de fixação laterais do cinto

Utilize sempre os dois pontos de fixação laterais em conjunto ligando-os por uma longe de posicionamento para estar apoiado confortavelmente na cintura.

7C. Ponto de fixação posterior de restrição

Este ponto de fixação anterior do cinto está destinado unicamente a impedir o utilizador de alcançar um lugar onde a queda seja possível.

Verifique regularmente a eficácia do sistema durante a utilização (elementos de ajuste e de fixação).

8. Harnês de cinto:

EN 813: 2008

Ponto de fixação ventral

Carga nominal máxima: 140 kg.

Destinado à progressão em corda e posicionamento no trabalho.

Utilize este anel ventral para conectar um descensor, as longes de posicionamento ou as de progressão.

Este ponto de fixação não está adaptado para travamento de quedas.

9. Bloqueador ventral: CROLL

O CROLL é um dispositivo de ajuste sobre corda do tipo B destinado à progressão para cima na corda de trabalho.

O CROLL deve ser utilizado com um dispositivo do tipo A em contra-segurança na corda de segurança (ex: com um antiqueda móvel para corda ASAP).

- O CROLL não é conveniente para uma utilização num sistema de travamento de quedas.
- Para responder às exigências da norma EN 12841: 2006 tipo B, utilize cordas semi-estáticas (alma + camisa) EN 1831 tipo A de 10 a 11 mm de diâmetro. (Nota: durante a certificação, os testes foram efectuados sobre cordas Antipodes BEAL 10 mm e 11,5 mm).
- Utilize um conjunto de conexão de comprimento máximo de 1 m (longe + conectores + aparelhos).

A corda deve estar sempre em tensão entre o dispositivo de ajuste e a ancoragem, para limitar o risco de queda.

Quando se encontra em tensão no seu suporte de trabalho, cuide para que o seu suporte de segurança não esteja sujeito a carga.

Uma sobrecarga dinâmica é susceptível de danificar os suportes de segurança.

Carga nominal máxima: 140 kg.

Princípio e teste de funcionamento

Este bloqueador é um dispositivo de progressão em corda. Desliza ao longo da corda num sentido e bloqueia no outro.

Os dentes do mordeinte dão início à prisão e depois o mordeinte bloqueia a corda por aperto. As fendas no mordeinte permitem evacuar a argila.

Montagem e desmontagem na corda

Fluxe a patilha de segurança para baixo e prenda-a por baixo do corpo do aparelho. O mordeinte mantém-se assim na posição de aberto.

Coloque a corda no devido lugar no bloqueador. Respeite o sinal Cima e Baixo. Empurre a patilha para que o mordeinte se apoie sobre a corda. Nesta posição, a patilha de segurança impede a abertura involuntária do mordeinte.

Para retirar a corda:

Faça deslizar o aparelho para cima na corda e simultaneamente abra o mordeinte acionando a patilha de segurança.

Subida em corda

Utilize o CROLL com um outro bloqueador, por exemplo um BASIC e um estribo. Não esqueça de se alonjar a este segundo bloqueador com uma longe apropriada.

Caso de travessia oblíqua

Saída em corda oblíqua: passe a perna sobre a corda para que esta esteja no eixo de passagem da corda pelo CROLL.

Descida curta

Faça deslizar ligeiramente o aparelho para cima na corda e simultaneamente empurre o mordeinte com o indicador. Não manipule a patilha de segurança já que corre o risco de abertura involuntária.

Atenção, para os trabalhadores com mais de 100 kg, consulte a nossa informação Workers 100 kg+, Soluções para trabalhadores com mais de 100 kg no nosso site www.petzl.com.

10. Porta-material

Os porta-materiais devem ser utilizados unicamente para material.

ATENÇÃO PERIGO, não utilize os porta-materiais para se assegurar, descer, se encordar ou se alonjar.

11. Informações normativas complementares EN 365

Plano de resgate

Preveja os meios de resgate necessários para intervir rapidamente em caso de dificuldades.

Amarrações

A amarração do sistema deve estar de preferência situada acima da posição do utilizador e responder às exigências EN 795 (resistência mínima 10 kN).

Diversos

- Num sistema de travamento de quedas, é essencial verificar o espaço livre necessário sob o utilizador, antes de cada utilização, afim de evitar qualquer colisão contra o solo ou obstáculo, em caso de queda.

- Cuide para que o ponto de amarração esteja correctamente posicionado, afim de limitar o risco e a altura de queda.

- Um harnês antiquedas é o único dispositivo de prensão do corpo que é permitido utilizar num sistema de travamento de quedas.

- Pode ocorrer uma situação perigosa quando se utilizam vários equipamentos em que a função de segurança de um dos equipamentos pode ser afectada pela função de segurança de outro equipamento.

- ATENÇÃO PERIGO, cuide para que os produtos não sejam sujeitos a fricções de materiais abrasivos ou peças cortantes.

- Os utilizadores devem estar clinicamente aptos para as actividades em altura. ATENÇÃO, estar suspenso e inerte num harnês pode despoletar perturbações fisiológicas graves ou a morte.

- As instruções de utilização definidas nas notícias técnicas de cada equipamento associado a este produto devem ser respeitadas.

- As instruções de utilização devem ser fornecidas ao utilizador deste equipamento na língua do país de utilização.

12. Generalidades Petzl

Tempo de vida / Abater equipamento

Para os produtos Petzl, plásticos e têxteis, a duração de vida máxima é de 10 anos a partir da data de fabrico. Não tem limite para os produtos metálicos.

ATENÇÃO, um evento excepcional pode conduzir ao abate de um produto após uma só utilização (tipo e intensidade de utilização, ambiente de utilização: ambientes agressivos, ambientes marinhos, arestas cortantes, temperaturas extremas, produtos químicos, etc.).

Um produto deve ser abatido quando:

- Tem mais de 10 anos e é composto por plástico ou têxtil.
- Foi sujeito a uma queda importante (ou esforço).
- O resultado das verificações do produto não é satisfatório. Você tem uma dúvida sobre a sua fiabilidade.

- Você não conhece a história completa de utilização.

- Quando a sua utilização está obsoleta (evolução legislativa, normativa, técnica ou incompatibilidade com outros equipamentos, etc).

Destrua os produtos abatidos para evitar uma futura utilização.

Verificação do produto

Para além do controlo antes de cada utilização, efectue uma verificação aprofundada por um verificador competente. Esta frequência da verificação deve ser adaptada em função da legislação aplicável, do tipo e da intensidade de utilização. A Petzl aconselha uma verificação no mínimo a cada 12 meses.

Não retire as etiquetas e as marcações para garantir a traçabilidade do produto.

Os resultados das verificações devem ser registados numa ficha de acompanhamento: tipo, modelo, coordenadas do fabricante, número de série ou número individual, datas de fabrico, aquisição, primeira utilização, próximos exames periódicos; notas: defeitos, comentários, nome e assinatura do inspector.

Ver exemplo em www.petzl.fr/epi.

Armazenamento, transporte

Armazene o produto seco ao abrigo dos UV, produtos químicos, num ambiente temperado, etc. Lave e seque o produto se necessário.

Modificações, reparações

As modificações e reparações estão interditas fora das instalações da Petzl (salvo peças sobresselentes).

Garantia 3 anos

Contra qualquer defeito de material ou fabrico. Estão excluídos: desgaste normal, oxidação, modificações ou retoques, mau armazenamento, má manutenção, negligências, utilizações para as quais este produto não está destinado.

Responsabilidade

A Petzl não é responsável pelas consequências directas, indirectas, acidentais ou de todo e qualquer outro tipo de danos subsequentes ou resultantes da utilização destes produtos.

Traçabilidade e marcações

- Organismo de controlo do fabrico deste EPI
- Organismo notificado interveniente para o exame CE de tipo
- Traçabilidade: datamatrix = referência produto + número individual
- Diâmetro
- Número individual
- Ano de fabrico
- Dia de fabrico
- Controle ou nome do controlador
- Incrimentação
- Normas
- Leia atentamente a notícia técnica

Enkel de niet-doorloste technieken, zonder het pictogram 'doodshoofd' en/of zonder 'NO', zijn toegelaten. Ter informatie tonen we enkele verkeerde toepassingen; het is echter onmogelijk om ze allemaal te beschrijven. Neem regelmatig kennis van de nieuwe updates van deze documenten op onze website www.petzl.com. Indien u twijfelt of moete heeft om alles te begrijpen, gelieve dan contact op te nemen met Petzl.

1. Toepassingsveld

Persoonlijk beschermingsmiddel (PBM). Complete antivalgordel, heupriem voor werkpositionering en zitgordel voor werken op hoogte. Gordel voor rope-access met geïntegreerde touwklèm.

Dit product mag niet méér belast worden dan toegelaten en mag niet gebruikt worden in elke andere situatie waarvoor het niet voorzien is.

OPGELET

De activiteiten die het gebruik van deze uitrusting vereisen zijn van nature gevaarlijk.

U bent verantwoordelijk voor uw handelingen en beslissingen.

- Alvorens deze uitrusting te gebruiken, dient u:
 - Alle gebruiksinstructies te lezen en te begrijpen.
 - Een aangepaste training te hebben gevolgd voor het gebruik van deze uitrusting.
 - Zich vertrouwd te maken met uw uitrusting; zijn prestaties en beperkingen te leren kennen.
 - De inherente risico's te begrijpen en te aanvaarden.

Het niet-respecteren van één van deze waarschuwingen kan leiden tot ernstige of dodelijke verwondingen.

Verantwoordelijkheid

OPGELET: training noodzakelijk vóór gebruik. Deze training moet aangepast zijn aan het gebruik zoals bepaald in het toepassingsveld. Dit product mag enkel gebruikt worden door bevoegde en beraden personen of die onder direct visueel toezicht van een competent en beraden persoon geplaatst zijn. Het aanleren van de gepaste technieken en veiligheidsmaatregelen gebeurt onder uw eigen verantwoordelijkheid. U neemt persoonlijk alle risico's en verantwoordelijkheid op zich voor eventuele schade, verwondingen of overlijden, ongeacht de manier waarop dit zou kunnen optreden na verkeerdgebruik van onze producten. Indien u niet in staat bent om deze verantwoordelijkheid op zich te nemen of om dit risico te lopen, gebruik dit materiaal dan niet.

2. Terminologie van de onderdelen

- Borstgordel:

(1) Dorsaal inbindpunt, (2) Regelbare gesp achteraan voor dorsaal punt, (3) Regelbare gesp vooraan voor sternaal punt, (4) Sternaal inbindpunt, (5) Elastische bandgeleiders, (6) Velcro doorsteekklussen om de leeffijn op te bergen, (7) Doorsteekklussen voor materiaaldragers, (8) Ventrale CROLL touwklèm, (9) Directionele snelschakel met scheidingsstaafje, (10) Spanveer, (11) Veiligheidspaal.

- Zitgordel:

(12) Heupriem, (13) Beelussen, (14) Ventraal inbindpunt, (15) Laterale inbindpunten van de heupriem, (16) Verbindingspunt achteraan voor werkplaatsbeperking, (17) FAST snelgespen van de beelussen, (18) Materiaaldragers, (19) Doorsteekklussen voor materiaaldragers, (20) Plastic bandgeleiders, (21) Bandgeleiders voor beelussen, (22) Verbindingslus zitgordel-borstriem, (23) Regelbare DoubleBack gespen van de heupriem, (24) Bevestigingspunten zijje, (25) Doorsteekklussen voor CARITOOL.

Voornaamste materialen:

Riemen: polyester.
Regelbare gespen: staal.
Inbindpunten: aluminiumlegering.
CROLL: aluminium.
Body: aluminiumlegering.
Spanveer: roestvrij staal.

3. Check: te controleren punten

Vóór elk gebruik

Gordel

Nazicht van de riemen ter hoogte van de inbindpunten, van de sluitingsgespen en van de veiligheidsstksels.

Controleer scheuren, slijtageverschijnselen en schade ten gevolge van het gebruik, hitte, chemische producten enz. Let op doorgesneden vezels.
Check de goede werking van de DoubleBack en FAST gespen.

Snelschakel

Nazicht van het product op afwezigheid van scheuren, vervormingen, corrosie ... Controleer of de vergrendeling correct en volledig aangedraaid is (men mag geen schroefdraad meer zien) en vastgezet is op een kracht van 3 Nm.

CROLL

Nazicht van het product op afwezigheid van scheuren, vervormingen, vlekken, slijtage, corrosie ...
Nazicht van de body, de verbindingsogen, de spanveer en de veiligheidspaal, de veren en check dat de spanveer op de juiste hoogte is.
Controleer de mobiliteit van de spanveer en de doeltreffendheid van de veer.
Zorg ervoor dat de tanden van de spanveer van alle vuil ontdaan zijn.
Meer details over de uit te voeren controle voor elk PBM op www.petzl.com/ppc.
Neem bij twijfel contact op met uw lokale Petzl dealer.

Tijdens het gebruik

Het is belangrijk om regelmatig de toestand van het product te controleren, alsook zijn verbindingen met de andere onderdelen van het systeem. Vergeet u ervan dat alle elementen goed geplaatst zijn ten opzichte van elkaar.

4. Verenigbaarheid

Gelieve na te zien of dit product compatibel is met de andere elementen van het systeem in uw toepassing (compatibiliteit = een goede functionele interactie).

5. Aantrekken van de gordel

- Zorg ervoor dat u het overtolige deel van de riemen (goed platgedrukt) in de bandgeleiders opbergt.
- Let op losse voorwerpen die de goede werking van de FAST gespen kunnen hinderen (steentjes, zand, kleidj...).

Directionele snelschakel

Gebruik hem niet om er een leeffijn of een energie-absorber aan te verbinden.

Eenmalige afstelling van het dorsaal inbindpunt

Voer deze afstelling eenmalig uit bij de eerste installatie van uw gordel en laat u hierbij helpen door een andere persoon.
Pas de afstelling van dit dorsaal inbindpunt aan uw lichaamsbouw aan: plaats hem ter hoogte van de schouderbladen.

Afstelling en ophangingstest

Uw gordel moet dicht bij het lichaam worden aangepast om het risico op verwondingen bij een val te beperken.

De gebruiker dient een ophangingstest op elk inbindpunt en verschillende bewegingen met zijn uitrusting uit te voeren, om er zeker van te zijn dat dit die gepaste maat is en voldoende comfort verzekert voor het gewenste gebruik, en dat alles optimaal afgesteld is.

6. Antivalgordel EN 361: 2002

Gordel volledig uitgerust voor antivalevereisten, onderdeel van een valstopsysteem volgens de EN 363 norm (persoonlijke beschermingsssystemen tegen hoogtevalen). Hij moet gebruikt worden in combinatie met verankeringen EN 795, vergrendelbare karabiners EN 362, absorbers EN 365, enz.

6A. Sternaal inbindpunt

6B. Dorsaal inbindpunt

Enkel deze inbindpunten dienen voor het verbinden van een valstopsysteem zoals bv. een mobiele antivalleveiliging op touw, een energie-absorber ..., systemen die beschreven zijn in de EN 363 norm. Om deze punten beter te identificeren, zijn ze aangeduid met de letter A.

Tirant d'air: resterende hoogte onder de gebruiker

De resterende hoogte onder de gebruiker moet voldoende zijn zodat hij geen hindernissen raakt bij een val. De specifieke berekeningen van de tirant d'air zijn uitgelegd in de technische bijsluifers van de andere onderdelen (energie-absorber, mobiele antivalleveiliging ...).

7. Gordel voor werkpositionering en werkplaatsbeperking EN 358: 1999

Deze inbindpunten zijn bedoeld om ofwel de gebruiker in positie te houden op zijn werkplaats, ofwel hem te verhinderen een plaats te bereiken waar een valrisico bestaat. Deze inbindpunten mogen enkel gebruikt worden voor het bevestigen aan een systeem voor werkpositionering of werkplaatsbeperking, met een maximale valhoogte van 0,5 m.

Deze inbindpunten zijn niet geschikt voor een toepassing in antivalleveiliging. Het kan nodig zijn om deze systemen voor werkpositionering en werkplaatsbeperking aan te vullen met beschermingsmiddelen tegen hoogtevalen van collectieve aard of individuele aard.

7A. Ventraal inbindpunt

7B. Laterale inbindpunten op de heupriem

Gebruik steeds beide laterale inbindpunten samen door ze te verbinden met een leeffijn voor werkpositionering om comfortabel gestuurd te zitten in de heupriem.

7C. Verbindingspunt achteraan voor werkplaatsbeperking

Dit inbindpunt achteraan van de heupriem is enkel bedoeld om te voorkomen dat de gebruiker een plaats bereikt waar hij/zij kan vallen.
Controleer tijdens het gebruik regelmatig of het systeem nog goed werkt (bevestigings- en afstelligselementen).

8. Zitgordel: EN 813: 2008

Ventraal inbindpunt

Maximale nominale last: 140 kg.
Bestemd voor het voortbewegen op touw en werkpositionering.
Gebruik dit ventraal inbindpunt voor het verbinden van een afdaalapparaat, leeffijnen voor werkpositionering of voortbeweging.
Dit inbindpunt is niet geschikt voor valstopsystemen.

9. Ventrale touwklèm: CROLL

De CROLL stijgklèm is een regelapparaat op touw van het type B, bestemd om te worden gebruikt bij verplaatsing naar boven op het werktouw.

De CROLL moet worden gebruikt met een systeem van het type A als back-up beveiliging op het veiligheidstouw (bv. met een mobiele antivalleveiliging voor touw ASAP).

- De CROLL is niet geschikt voor een gebruik in een valstopsysteem.
- Om te voldoen aan de vereisten van de norm EN 12641: 2006 type B, gebruik semistatische touwen (kern + mantel) EN 1891 type A van 10 tot 11 mm diameter. (Nota: tijdens de certificatie werden de testen uitgevoerd op BEAL Antipodes touwen van 10 mm en van 11,5 mm).
- Gebruik een geheel van verbindingen met een maximale lengte van 1 m (leeffijn + verbindingselementen + toestellen).
- Het touw moet steeds gespannen staan tussen het regelapparaat en de verankering om het risico op een val te beperken.
- Als u onder spanning bent geïnstalleerd op uw werkpositioneringapparaat, zie er dan op toe dat uw veiligheidsapparaat niet belast wordt.
- Een dynamische overbelasting zou de beveiligingsketen kunnen beschadigen.

Maximale nominale last: 140 kg.

Principe en werkingstest

Deze stijgklèm is een toestel voor het voortbewegen op touw. Hij glijdt langs het touw in één richting en blokkeert in de andere richting.
De tanden van de sparveer starten het klemmen en daarna blokkeert de sparveer het touw door het vast te knippen. De gleuven in de sparveer dienen voor de evacuatie van neerslag op het touw.

Installatie en verwijderen van het touw

Trek de blokkeerpal naar beneden en vergrendel hem op de body van het toestel. De sparveer blijft aldus in open positie.

Plaats het touw in de coördinatie gleuf. Respecteer het teken 'Onder' en 'Boven'. Ontgrendel de pal zodat de sparveer tegen het touw kan drukken. In deze stand, verhindert de veiligheidspal dat de sparveer ongewild open gaat.

Om het touw te verwijderen:

Laat het toestel naar boven glijden op het touw en open gelijktijdig de sparveer door de pal over te halen.

Opklim op touw

Gebruik de CROLL samen met een andere stijgklèm, bv. een BASIC en een voetlus. Vergeet niet u te verbinden aan deze tweede stijgklèm met een geschikte leeffijn.

In geval van schuine oversteek

Vertrek op schuin touw; steek uw been door het touw om in de as van de touwdoorsteek van de CROLL te zitten.

Korte afdaling

Laat het toestel een weinig naar boven glijden op het touw en duw gelijktijdig de sparveer in met de wijsvinger. Kom niet aan de veiligheidspal want er is een gevaar dat de sparveer ongewild open gaat.

Opgelet, voor gebruikers die meer dan 100 kg wegen, raadpleeg onze informatie 'Oplossingen voor gebruikers van meer dan 100 kg' op www.petzl.com.

10. Materiaaldragers

De materiaallussen moeten uitsluitend gebruikt worden voor het dragen van materiaal. OPGELET: GEVAAR, gebruik de materiaallussen niet voor het beveiligen, voor afdalingen, om u in te binden of u te verbinden met een leeffijn.

11. Aanvullende informatie over de normen EN 365

Noodplan

Voorzie de nodige reddingsmogelijkheden om snel te kunnen optreden in geval men moeilijkheden ondervindt.

Verankeringen

De verankering van het systeem bevindt zich bij voorkeur boven de positie van de gebruiker en moet voldoen aan de vereisten van de EN 795 norm (minimale weerstand van 10 kN).

Diversen

- In een valstopsysteem is het van essentieel belang dat u vóór elk gebruik nagaat dat er onder de gebruiker de nodige vrije ruimte is, zodat elke botsing met de grond of een hindernis bij een val vermeden wordt.
- Zorg voor de juiste positionering van het verankeringspunt om het risico op en de hoogte van een val te beperken.
- In een valstopsysteem is enkel het gebruik van een antivalgordel toegelaten als verbinding naar het lichaam.
- Er kan zich een gevaar voordoen tijdens het gebruik van meerdere uitrustingen waarbij de veiligheidsfunctie van één van de toestellen kan beïnvloed worden door de veiligheidsfunctie van een ander toestel.
- OPGELET: GEVAAR, zie erop toe dat uw producten niet schuren over ruwe oppervlakken of scherpe randen.
- De gebruikers moeten medisch geschikt zijn voor activiteiten op hoogte. OPGELET, onbeweeglijk hangen in een gordel kan ernstige fysiologische letsels of de dood veroorzaken.
- De gebruiksinstructies, bepaald in de bijsluiter van elke uitrusting geassocieerd met dit product, moeten worden gerespecteerd.
- De gebruiksinstructies moeten geleverd worden aan de gebruiker van deze uitrusting in de taal van het land van gebruik.

12. Algemene Informatie van Petzl

Levensduur / Afschrijven

Voor de Petzl producten in pvc en textiel, is de maximale levensduur 10 jaar vanaf de fabricagedatum. Zij is van onbepaalde duur voor metalen producten.
OPGELET, een uitzonderlijk voorval kan u ertoe brengen het product af te schrijven na één enkel gebruik (type en intensiteit van gebruik, gebruiksomgeving: agressieve milieu's, zeewater, scherpe randen, extreme temperaturen, chemische producten, enz.).
Een product moet worden afgeschreven wanneer:

- Het ouder dan 10 jaar is en samengesteld uit pvc of textiel.
- Het een belangrijke val (of belasting) heeft ondergaan.
- Het resultaat van de controles van het product geen voldoening geeft. U twijfelt aan zijn betrouwbaarheid.
- U zijn volledige gebruikshistoriek niet kent.
- Het product in onbruik is geraakt (evolutie van de wetten, de normen, de technieken of onverenigbaarheid met de andere delen van de uitrusting, enz.).

Vernietig deze afgeschreven producten om een verder gebruik te vermijden.

Test de goede werking van het product

Naast de controles vóór elk gebruik, laat u best een grondig nazicht uitvoeren door een bevoegd inspecteur. De frequentie van dit nazicht moet aangepast worden in functie van de wetten die van toepassing zijn, het type en intensiteit van het gebruik. Petzl raadt u aan om dit nazicht minstens om de 12 maanden uit te voeren.
Vervrijd de markereketen niet zodat het product steeds getraceerd kan worden. De resultaten van dit nazicht moeten worden vastgelegd in een productfiche: type van uitrusting, model, gegevens van de fabrikant, serienummer of individueel nummer, data van: fabricage, aankoop, eerste ingebruikneming, volgende periodieke nazichten; nota's: gebreken, opmerkingen, naam en handtekening van de inspecteur.
U vindt een voorbeeld op www.petzl.com/ppc.

Berging, transport

Bewaar het product droog, goed beschermd voor uv-stralen, chemische producten, in een zone met een gematigde temperatuur, enz. Reinig en droog het product indien nodig.

Veranderingen, herstellingen

Veranderingen en herstellingen buiten de Petzl ateliers zijn verboden (behalve vervangstukken).

3 jaar garantie

Voor fabricagefouten of materiaalfouten. Met uitzondering van: normale slijtage, oxidatie, veranderingen of aanpassingen, slechte berging, slecht onderhoud, nalatigheid of toepassingen waarvoor dit product niet bestemd is.

Verantwoordelijkheid

Petzl kan niet verantwoordelijk gesteld worden voor rechtstreekse of onrechtstreekse gevolgen, ongevalen of eender welke schades die voortvallen bij of voortkomen uit het gebruik van haar producten.

Markering en tracering van de producten

- Controleergaan voor de productie van deze PBM
- Eikenrd keuningsorganisme dat zich uitspreekt over het EC type-examen
- Tracering: datamatrix = product referentie + individueel nummer
- Diameter
- Individueel nummer
- Fabricagejaar
- Fabricagedag
- Controle of naam van de inspecteur
- Incrementatie
- Normen
- Lees aandachtig de technische bijsluiter

SE

Endast de tekniker som visas i de diagram som inte är överkursade och/eller markerade med en dödsdskale och/eller +NOI- är godkända. Några exempel på felanvändning visas; det är omöjligt att beskriva alla. Kolla regelbundet på www.petzl.com för att få den senaste tekniska informationen.

Kontakta Petzl om du är osäker på eller har svårt att förstå något i dessa dokument.

1. Användningsområden

Personlig skyddsutrustning (PPE)

Fallskyddssele, stödbälte för arbetspositionering och sittsele för arbete på höjd. Sele för repararbete med integrerad CROLL.

Denna produkt får inte belastas över sin hållfasthetsgräns eller användas till ändamål den inte är avsedd för.

VARNING

Aktiviteter där denna typ av utrustning används är alltid riskfyllda.

Du ansvarar själv för dina egna handlingar och beslut.

Innan du använder denna utrustning måste du:

- Läs och förstå samtliga användningsanvisningar.
- Få särskild övning i hur utrustningen ska användas.
- Lära känna utrustningens egenskaper och begränsningar.
- Förstå och godta befintliga risker.

Om dessa varningar ignoreras kan det medföra allvarliga skador eller dödsfall.

Ansvar

VARNING: Särskild utbildning krävs före användning. Denna utbildning måste anpassas till de övningar definierade under Användningsområden. Denna produkt får endast användas av kompetenta och ansvarfulla personer eller av personer som övervakas av en kompetent och ansvarfull person.

Det är ditt eget ansvar att i tillräcklig utsträckning lära dig korrekta tekniker och skyddsmetoder.

Du bär alla situationer ett personligt ansvar för samtliga skador, olycksfall eller dödsfall som kan ske vid, eller till följd av, all felaktig användning av våra produkter. Använd inte produkten om du inte kan eller har möjlighet att ta detta ansvar eller denna risk.

2. Utrustningens delar

- Bröstsele:

(1) Rygginfästningspunkt, (2) Bakre justeringsspänne för ryggpunkt, (3) Främre justeringsspänne för bröstpunkt, (4) Främre infästningspunkt, (5) Elastiska remhållare, (6) Kardborreållare för slinga, (7) Loop för verktygshållare, (8) CROLL främre replämma, (9) Riktad snabbblänk med tvåvägande spår, (10) Kam, (11) Säkerhetsspår.

- Sittsele:

(12) Rem midjebälte, (13) Remmar benslingor, (14) Främre infästningspunkt, (15) Infästningspunkt midjebälte i sidorna, (16) Bakre infästningspunkt för stöd, (17) FAST snabbspännet för benslingor, (18) Utrustningsloop, (19) Loop för verktygshållare, (20) Plasthållaren, (21) Hållare benslingor, (22) Förbindelse mellan benslinga och bröstsele., (23) DoubleBack justeringsspännen midjebälte, (24) Infästningspunkter sittplanka,

(25) CARITOOl slots.

Huvudsakliga material:

Remmar: polyester.

Justeringsspännan: stål.

Infästningspunkter: aluminiumlegering.

CROLL:

Ram: aluminiumlegering.

Kam: rostfritt stål.

3. Besiktning, punkter att kontrollera

Före varje användningstillfälle

Sele

Kontrollera banden vid infästningspunkter, justeringsspännan och sömmar.

Leta efter jack, slitage och skador som uppkommit p.g.a. användning, värme, kontakt med kemikalier etc. Leta särskilt efter avskapade trådar.

Kontrollera att DoubleBack- och FAST-spännena fungerar ordentligt.

Snabbblänk

Kontrollera att ramen är fri från sprickor, deformationer, rost etc. Verifiera att låsmuttern är helt påskruvad (inga synliga trådar) och åtdragen med 3 Nm moment.

CROLL

Kontrollera att produkten inte är deformationad, sliten eller har sprickor, märken efter slag etc., samt att den inte har rostat eller korroderat. Kontrollera skicket på ramen, anslutningshålen, kammen och säkerhetsspären, fjäderingen och kamaxeln.

Kontrollera rörligheten i kammen och funktionen på dess fjäder.

Kontrollera kammen så att inga ländar är blockerade.

Se de kontrollföreskrifter som krävs för samtliga delar i PPE-utrustningen - på internet; www.petzl.com/ppe.

Kontakta Petzl vid eventuella tveksamheter.

Vid varje användningstillfälle

Det är viktigt att regelbundet inspektera produktens skick och dess förbindelsepunkter med andra delar i utrustningen. Se till att de olika delarna i utrustningen är korrekt sammansatta i förhållande till varandra.

4. Kompatibilitet

Se till att denna produkt är kompatibel med andra delar i systemet för ditt användande (kompatibel = fungerar bra ihop).

5. Att trä på selen

- Se till att stoppa in lösa remmar korrekt i hållarna (vikta).

Se upp för sådant som kan försämra FAST-spännenas funktion (småsten, sand, kläder etc.).

Se till att spännera är ordentligt låsta.

Snabbblänk

Den får inte användas för att fästa rep eller falldämpare.

Första justering av infästningspunkten på ryggen

Denna justering behöver bara göras vid första användningstillfallet. Be någon hjälpa dig med justeringen.

Justera positionen på den bakre infästningspunkten så att den passar kroppsform och storlek; positionerna den så att den hamnar i höjd med skulderbladen.

Justering och belastningstest

Den sele måste sluta tätt om kroppen för att minska skaderisken vid ett fall.

Du måste röra på dig och hänga i selen från varje fästningspunkt för att kontrollera att selen passar, är bekväm och att den är riktigt inställd.

6. Fallskyddssele EN 361: 2002

Komplett kroppssele för fallskydd. Del i fallskydds-system enligt EN 363-standard (personliga fallskydds-system). Den måste användas tillsammans med EN 795-förankring, EN 362 låsarkbånar, EN 355 falldämpare, m.fl.

6A. Främre infästningspunkt

6B. Rygginfästningspunkt.

Endast dessa punkter får användas för att ansluta ett fallskydds-system, till exempel mobil fallskydds-anordning, falldämpare eller andra system som beskrivs i EN 363-standard. För att de ska vara enkla att identifiera är dessa infästningspunkter märkta med bokstaven "A".

Clearance/frihöjd: säkerhetsmarginal – hur stor fri höjd som finns under användaren

Frihöjden under användaren måste vara tillräcklig för att skydda personen från att slå i något vid ett fall. Information om hur man beräknar frihöjden finns i den tekniska informationen för övriga delar i fallskydds-systemet (falldämpare, mobil fallskydd osv.).

7. EN 358: 1999-sele för arbetspositionering och stöd

Dessa infästningspunkter är konstruerade för att antingen hålla användaren i rätt position på arbetsstället eller till att förhindra användaren från att komma in i ett område med fallrisk. Dessa infästningspunkter får endast användas för att koppla till motstånd- eller positioneringssystem, maximal fallhöjd: 0,5 m.

Dessa infästningspunkter är inte gjorda för att användas till fallskydd. Det kan vara nödvändigt att komplettera arbetspositionerings- eller stödsystemet med gemensamma eller personliga fallskydds-system.

7A. Främre infästningspunkt (låg)

7B. Infästningspunkter midjebälte i sidorna

Använd alltid de två infästningspunkterna i sidan tillsammans genom att koppla ihop dem med en stötdina så att du får ett bekvämt stöd av midjebältet.

7C. Bakre infästningspunkt för motstånd

Den bakre infästningspunkten är endast till för stödsystem som hindrar användaren från att beträda områden där det finns risk för fall.

Kontrollera regelbundet effektiviteten i systemet under användning (justerings- och infästningskomponenter).

8. Sittsele:

EN 813: 2008

Främre infästningspunkt (låg)

Nominal maxlast: 140 kg.

Konstruerad för repklättring och arbetspositionering.

Använd denna främre rting för att fästa en firningsbroms eller positioneringsrep.

Denna infästningspunkt ska inte användas för att fästa fallskydds-system.

9. CROLL främre replämma

CROLL är en replämma av typ B för klättring på rep.

CROLL måste användas tillsammans med en backup-anordning av typ A (t.ex. ASAP mobil fallskydd avsett för rep) på ett andra (säkerhets-)rep.

CROLL lämpar sig inte för användning i ett fallskydds-system.

- För att möta kraven för EN 12841: 2006 typ-B standard, använd 10-11 mm EN 1891 typ-A semi-statiska rep (kärna + mantel). (Notera att vid certifieringsprovet användes följande rep: BEAL Antipodes 10 mm och 11,5 mm).

- Den sammanlagda längden på de ingående delarna (rep slinga, karbiner och övriga redskap) får högst vara 1 m.

- För att minska risken för fritt fall måste repet mellan repjusteraren och ankaret alltid vara sträckt.

Belasta inte säkerhetslinan när arbetslinan är spänd.

En chockbelastning kan skada säkringslinan.

Nominal maxlast: 140 kg.

Funktionsprincip och test

Denna replämma/handtag är en anordning för klättring på rep. Den löper längs med repet i en riktning och låser fast i motsatt riktning.

Den tandade kammen fungerar så att repet kläms fast mellan kammen och ramen. En skåra i kammen rensar bort lera och smuts.

Installation och avinstallation av repet.

Dra ner säkerhetsspären och lås fast den på repläckens ram. På så vis hålls kammen öppen.

Sätt fast repet i anordningen. Notera markeringen Up/Down (upp/ner). Tryck ner säkerhetsspären så att kammen trycks mot repet. I detta läge förhindrar säkerhetsspären att kammen öppnas av misstag.

Ta bort repet:

Låt anordningen glida upp längs med repet samtidigt som du öppnar säkerhetsspären för att lossa kammen.

Repkättring

Använd CROLL tillsammans med en annan replämma (t.ex. BASIC) samt fotslinga. Fäst dig alltid till andra repläckan med en för ändamålet avsedd rep slinga.

Diagonal traversering

Start på ett vinklat rep: lägg ett ben över repet så att repet hamnar i samma riktning som CROLL.

Kort nedåtklättring

Låt försiktigt anordningen glida upp längs repet samtidigt som du trycker ner kammen med pekfingeret. Rör inte säkerhetsspären eftersom detta kan medföra att kammen öppnas oavsiktligt.

Varning: för arbetare som väger över 100 kg, konsultera informationen »Solutions for workers over 100 kg« på hemsidan www.petzl.com.

10. Utrustningsöglor

Utrustningsöglorna får endast användas för att spärra fast och säkra utrustning (verktyg osv.).

VARNING: FARA! Använd aldrig utrustningsöglorna för säkring, rappellering, inknytning eller för att binda fast eller ankra en person.

11. Kompletterande information gällande standarder EN 365

Räddningsplan

Du måste ha en räddningsplan och medel för att snabbt genomföra den om problem skulle uppstå vid användning av denna utrustning.

Förankringar

Systemets förankringspunkt bör vara ovanför användaren och skall uppfylla kraven i standarden EN 795 (minsta hållfasthet 10 kN).

Övrigt

- I ett fallskydds-system är det viktigt att kontrollera den erforderliga frihöjden under användaren före varje användning. Detta får inte kontakta med marken eller kollision med ett hinder vid ev. fall ska undvikas.

- Se till att ankarpunkterna är korrekt placerade för att minska risken för, och höjden av, ett fall.

- En fallskyddssele är den enda tillåtna utrustningen för att stötta kroppen i ett fallskydds-system.

- VARNING! När flera olika utrustningsdelar används ihop kan en farlig situation uppstå om en utrustningsdel som inte fungerar tillfredsställande försämrar funktionen hos en annan del.

VARNING! Se till att produkterna inte skrapar emot skrovliga eller vassa ytor.

- Användarna måste vara friska för att utföra aktiviteter på hög höjd. Varning - att hänga fritt utan att röra på sig (t.ex. vid medvetlöshet) längre perioder i sele kan leda till allvariga skador eller dödsfall.

- Användarinstruktionerna för varje del i utrustningen som används ihop med denna produkt måste följas.

- Bruksanvisningen för denna utrustning måste finnas tillgänglig på det språk som talas i det land där produkten ska användas.

12. Allmän information från Petzl

Livslängd / När produkten inte längre ska användas

För plast- och textilprodukter från Petzl är den maximala livslängden 10 år från tillverkningsdatum. Öbegränsad för metallprodukter.

ÖBS! I extremfall kan produkten behöva kasseras efter ett enda användningstillfälle, beroende på hur och var den använts och vad den utsatts för (tuffa miljöer, hav, vassa kanter, extrema temperaturer, kemikalier, etc.).

Produkten måste kasseras när:

- den är över 10 år gammal och gjord av plast eller textil,
- den har blivit utsatt för ett större fall eller kraftig belastning,
- den inte klarar besiktningen, - du tvivlar på dess skick,
- du inte helt och hållet känner till dess historia,
- När den blir omodern pga nya lagar, nya standarder, ny teknik eller är inkompatibel med annan utrustning etc..

Förstör all utrustning som inte längre används för att undvika framtida bruk.

Produktbesiktning

Utöver den kontroll som ska göras före varje användning, SKALL en mer noggrann besiktning utföras regelbundet av en kompetent person. Antalet besiktningar beror på gällande lagstiftning och på vilket sätt och hur ofta produkten används. Petzl rekommenderar minst en besiktning per år.

För att produkten ska vara spårbar är det viktigt att behålla alla märkningar och etiketter. Besiktningsprotokoll skall dokumenteras med följande innehåll: typ av utrustning, modell, tillverkare, serienummer eller individnummer, tillverkningsdag, inköpsdatum, första användningstillfälle, datum för nästa periodiska kontroll, ev. problem/skador, kommentarer, namn och signatur på besiktningssmannen. Se exempel på www.petzl.com/ppe.

Förvaring, transport

Förvara produkten på en torr plats där den inte utsätts för UV-ljus, kemikalier, extrema temperaturer osv.. Rengör och torka produkten om det behövs.

Förändringar, reparationer

Ändringar och reparationer utanför Petzls lokaler är ej tillåtna (undantaget reservdelar).

3 års garanti

Mot alla material- och tillverkningsfel. Undantag: normalt slitage, rost, modifieringar eller ändringar, felaktig förvaring, dåligt underhåll, försurnighet eller felaktig användning.

Ansvar

Petzl ansvarar inte för direkt eller indirekt skada, olycksfall, eller någon annan typ av skada som uppstår i samband med användningen av Petzls produkter.

Spårbarhet och märkningar

a. Kontrollorgan som verifierar denna tillverkare av PPE (Personlig skyddsutrustning)

b. Ackrediterat institut som utfört CE test

c. Spårbarhet: datamatrix = produktreferens + individuellt nummer

d. Diameter

e. Individuellt nummer

f. Tillverkningsår

g. Tillverkningsdag

h. Kontroll eller namn av inspektör

i. Incrementation

j. Standarder

k. Läs instruktionen nogga innan användning

NO

Kun de teknikkene som vises i bruksanvisningen uten kryss, og uten dødningshode-symbol og/eller "NO!", er tillatte. I bruksanvisningen vises noen få eksempler på feil bruk, men det er umulig å beskrive alle. På www.petzl.com vil du jevnlig finne oppdatert informasjon for disse produktene.

Kontakt Petzl dersom du er i tvil, eller dersom du ikke forstår bruksanvisningene.

1. Bruksområde

Personlig vernetøy (PVU).

Kroppsele med integrert sitteseie, høyt festepunkt for fallsikring, samt festepunkt for arbeidsposisjonering og posisjonsbegrensning. Sele med integrert tauklemme for bruk i tilkomstteknikk.

Produktet må ikke brukes utover dets begrensninger eller i andre situasjoner som det ikke er beregnet for.

ADVARSEL

Aktiviteter som involverer bruk av dette produktet er farlige.

Fu er selv ansvarlig for dine egne handlinger og avgjørelser.

For du tar i bruk utstyret, må du:

- Les og forstå alle bruksanvisningene.
- Sørg for å få spesifikk opplæring i hvordan produktet skal brukes.
- Gjøre deg kjent med produktet, og tilegne deg kunnskap om dets kapasitet og begrensninger.
- Forstå og akseptere risikoen i aktiviteter som involverer bruk av produktet.

Manglende respekt for selv ett av disse punktene kan medføre alvorlig personskade eller død.

Ansvar

ADVARSEL: For du tar i bruk utstyret er det svært viktig at du får spesifikk opplæring i hvordan det skal brukes. Denne opplæringen må tilpasses utstyrets bruksområder, som er definerte i punktet Bruksområde.

Dette produktet skal kun brukes av kompetente og ansvarlige personer, eller under direkte tilsyn av en kompetent og ansvarlig person.

Det er ditt eget ansvar å sørge for at du får opplæring i bruk og riktige sikringsteknikker. Du tar selv risikoen og ansvaret for skade, personskade eller dødsfall som eventuelt oppstår som følge av feilaktig bruk av våre produkter, uansett på hvilken måte feilen er gjort. Dersom du ikke er i stand til å ta på deg dette ansvaret eller denne risikoen, skal du ikke bruke utstyret.

2. Liste over deler

- Brytsele:

- (1) Tilkoblingspunkt på ryggen,
- (2) Justeringspenne for tilkoblingspunkt på ryggen,
- (3) Justeringspenne for tilkoblingspunkt på brystet,
- (4) Tilkoblingspunkt på brystet,
- (5) Elastiske båndholdere, (6) Borrelåsholder for bånd,
- (7) Løkker for verktøyholdere, (8) CROLL brystklemme, (9) Retningsbestemt koblingsstykke (mailon) med fiksingsbøyle, (10) Låskam, (11) Stopper.

- Sittesele:

- (12) Stropp på hoftebeltet, (13) Stroppe på lårløkker, (14) Tilkoblingspunkt på magen, (15) Sidetilkoblingspunkter på hoftebeltet, (16) Tilkoblingspunkt (bak) for posisjonsbegrensning, (17) FAST-spenner på lårløkker, (18) Utstyrsløkker, (19) Løkke for verktøyholdere,
- (20) Båndholdere i plast, (21) Båndholdere på lårløkker, (22) Stropp mellom lårløkke og hoftebelte, (23) DoubleBack-spenner på hoftebeltet, (24) Festepunkt til sitteplate, (25) Åpninger til montering av CARTOOL.

Hovedmaterialer:

Stroppe: Polyester

Justeringspenner: Stål

Tilkoblingspunkter: Aluminiumslegering

CROLL:

Ramme: Aluminiumlegering

Låskam: Rustfritt stål

3. Kontrollpunkter

For du bruker produktet

Sele

Sjekk alltid bånd ved tilkoblingspunkter, justeringspenner og ved bærende sømmer. Se etter kutt, slitasje og skade forårsaket av bruk, varme, kjemikalier, osv. Se spesielt etter avkuttete tråder.

Sjekk at DoubleBack- og FAST-spennene fungerer som de skal.

Koblingsstykke

Kontroller at rammen ikke har sprekker, bulker, er rustet, e.l. Kontroller at låsmuteren er skrudd helt til slik at gjengene ikke viser. Den skal være strammet med et moment på 3 Nm.

CROLL

Kontroller at produktet ikke har sprekker, bulker, merker, slitasje, rust e.l. Sjekk rammen og tilkoblingshulene, låskammen, stopperen og fjærene.

Sjekk bevegeligheten til låskammen og at fjæringen fungerer som den skal.

Sjekk at låskammen er fri for skitt.

Detaljert informasjon om kontrollrutiner for hvert PVU finner du på www.petzl.com/ppc.

Kontakt Petzl dersom du er i tvil.

Under bruk

Det er viktig å jevnlig kontrollere at produktet fungerer som det skal og at produktets koblinger til andre elementer i systemet fungerer. Forsikre deg om at alle elementene i systemet er riktig posisjonerte i forhold til hverandre.

4. Kompatibilitet

Kontroller at produktet er kompatibel med de andre elementene i systemet (kompatibelt = at produktet fungerer som det skal sammen med de andre elementene).

5. Slik tar du på deg selen

- Fest overflodige bånd i båndholderne. Sørg for at de ligger flatt.

Vær oppmerksom på fremmedlegemer som kan hindre FAST-spennene i å fungere som de skal (småstein, sand, klær o.l.). Sjekk at spennene er riktig fastspente.

Retningsbestemt koblingsstykke

Bruk aldri dette koblingsstykket til å feste forbindelseslinjer eller falldemperer til selen.

Slik tilpasser du tilkoblingspunktet på ryggen

Tilpass dette tilkoblingspunktet når du tar på deg selen for første gang. Få noen til å hjelpe deg.

Sørg for at tilkoblingspunktet er tilpasset din kroppform og størrelse: Det skal ligge mellom skulderbladene dine.

Tilpasning og funksjonstest

Selen må sitte tett på kroppen. Dette vil redusere risikoen for skader ved et eventuelt fall. Du må bevege deg i selen og prøve å henge i den fra alle tilkoblingspunktene for å være sikker på at den er riktig tilpasset. Selen bør være komfortabel å ha på i de tiltenkte arbeidsposisjonene.

6. Sele for fallsikring som er godkjent i henhold til kravene i NS-EN 361: 2002

Kroppsele for bruk ved fallsikring som er i henhold til NS-EN 363 (personlig vernetøy mot fall fra høyder). Den må brukes sammen med forankringspunkt, låsbare karabinere og falldemperer som er godkjent i henhold til kravene i hhv. NS-EN 795, NS-EN 362 og NS-EN 355 osv.

6A. Tilkoblingspunkt på brystet

6B. Tilkoblingspunkt på ryggen

Bruk kun disse tilkoblingspunktene for tilkobling til et fallsikringsystem. Eksempler på fallsikringsystemer er bl.a. løpebremser, falldemperer eller andre systemer beskrevet i NS-EN 363. Tilkoblingspunktene er merket med bokstaven A for at de skal være lett synlige.

Klaring: Tilstrekkelig klaring under brukeren

Sørg for at det er tilstrekkelig klaring under brukeren for å unngå sammenstøt med struktur eller underlag ved et eventuelt fall. Nøyaktige beregninger for klaring er angitt i de tekniske spesifikasjonene for de ulike utstyrstypene (falldemperer, løpebremser, osv.).

7. NS-EN 358: 1999: Sele for arbeidsposisjonering og posisjonsbegrensning

Disse tilkoblingspunktene er beregnet på enten å holde brukeren i riktig posisjon på arbeidsstedet, eller å forhindre at brukeren kan komme til på områder med potensiale for fall til lavere nivåer. Tilkoblingspunktene må kun brukes til arbeidsposisjonering og posisjonsbegrensning med maksimum fallhøyde på 0,5 m.

Tilkoblingspunktene er ikke beregnet for bruk i fallsikringsystemer. Det kan være nødvendig med et fallsikringsystem i tillegg til arbeidsposisjoneringssystemer eller posisjonsbegrensningssystemer.

7A. Tilkoblingspunkt på magen

7B. Sidetilkoblingspunkter på hoftebeltet

Bruk alltid de to sidetilkoblingspunktene sammen ved bruk av en støttestropp for å oppnå en komfortabel posisjon.

7C. Tilkoblingspunkt (bak) for posisjonsbegrensning

Dette tilkoblingspunktet er kun beregnet på tilkobling til et posisjonsbegrensningssystem som skal hindre at brukeren kan komme til et område med potensiale for fall til lavere nivå.

Sjekk regelmessig under bruk at systemet fungerer som det skal (tilpasning og tilkoblinger).

8. Sittesele: NS-EN 813: 2008

Tilkoblingspunkt på magen

Nominal maksimum belastning: 140 kg.

Beregnet for forfyring på tau og arbeidsposisjonering.

Bruk denne ringen for å koble til nedfjæringssystemer, stotteliner eller forbindelseslinjer.

Dette tilkoblingspunktet må ikke brukes ved tilkobling til et fallsikringsystem.

9. CROLL brystklemme

CROLL er en justeringsanordning av type B for oppstigning på tau.

CROLL må kun brukes sammen med en ekstra sikring av type A på et eget sikringstau (for eksempel en Petzl ASAP løpebremse).

CROLL er ikke egnet til bruk i et fallsikringsystem.

- For å tilfredstille kravene i NS-EN 12841: 2006: type B, skal det brukes semistatiske 10–11 mm-tau, type A (kjerne + strømpe) som er godkjente i henhold til kravene i NS-EN 1891. (Merk: Under sertifisering ble testene utført med på BEAL Antipodes 10 mm- og 11,5 mm-tau).

- Bruk en tilkoblingsanordning som ikke er lengre enn 1 m (slynge + koblingsstykker + klemme).

- For å redusere risikoen for fall må tauet mellom klemmen og forankringen alltid være stramt.

Sikringstauet må ikke belastes samtidig med arbeidstauet.

Dynamisk overbelastning kan skade sikringssystemet.

Nominal maksimum belastning: 140 kg.

Funksjonsprinsipp og funksjonssjekk

Derne tauklemmen er et produkt for oppstigning på tau. Den sklir på tauet ved oppstigning og låser ved belastning nedover.

Tennene på låskammen klemmer tauet mellom låskammen og rammen på bremsen. Åpningen på låskammen fjerner grums og skitt fra tauet.

Slik kobler du til og fra tauet

Trekki stopperen nedover og lås den på rammen av klemmen. Låskammen holdes da åpen. Legg tauet i klemmen. Vær oppmerksom på opp/ned-merket. Slipp stopperen slik at låskammen presses mot tauet. Stopperen forhindrer at låskammen åpnes ved uhell.

Slik kobler du fra tauet.

For klemmen opp langs tauet mens du åpner kamstopperen for å koble ut låskammen.

Oppstigning på tau

Bruk CROLL sammen med en annen tauklemme (for eksempel BASIC) og en fotlokke. Ikke glem å feste håndklemmen til deg selv med en slynge i tilpasset lengde.

Skrå trevers

På skrått tau: Legg en fot over tauet for å vinkle det slik at det ligger parallelt med tausporet på CROLL.

Kort nedfiring

For brystklemmen opp langs tauet samtidig som du trykker den låskammen med pekefingeren. Ikke rør stopperen, da dette kan føre til at låskammen kan åpnes.

Advarsel: Brukere som veier mer enn 100 kg må se våre nettsider for ytterligere informasjon. Se Solutions for workers over 100 kg på www.petzl.com.

10. Utstyrsløkker

Utskyrsløkkene må kun brukes til sikring og tilkobling av utstyr.

ADVARSEL: FARE. Bruk aldri utstyrsløkker til sikring, nedfiring, innbinding eller forankring av en person.

11. Utfyllende normativ informasjon om NS-EN 365

Redningsplan

Fortsatt eventuelle hendelser og ha en plan for hvordan du vil skaffe hjelp dersom du kommer i vanskeligheter.

Forankringspunkt

Systemets forankringspunkt må fortrinnsvis være plassert ovenfor posisjonen til brukeren, bør være i henhold til kravene i NS-EN 795 og må ha en minimum belastningsøleranse på 10 kN.

Diverse

- Ved bruk av fallsikringsystemer må det alltid være tilstrekkelig klaring under brukeren for å unngå sammenstøt med bakken eller annet underlag ved et eventuelt fall.

- Sørg for at forankringen er korrekt plassert for å redusere risikoen for, og lengden på, et eventuelt fall.

- Kun godkjente fallsikringsseleer kan brukes i et fallsikringsystem.

- Ved bruk av flere systemer samtidig kan farlige situasjoner oppstå dersom ett av systemene påvirker sikkerhetsfunksjoner i de andre systemene.

- **ADVARSEL:** FARE. Pass på at produktet ikke gnisser mot materialer med slippeeffekt eller skarpe kanter.

- Brukere må være medisinsk i stand til å drive aktivitet i høyden. Advarsel: Det å henge ubevegelig i en sele kan medføre alvorlig sirkulasjonssvikt eller død.

- Bruksanvisningene som følger med hver del av disse produktene må følges nøye.

- Bruksanvisningene må leveres på språket som benyttes i brukslandet.

12. Generell informasjon om Petzl-produkter

Levetid

Levetiden for plast- og tekstilprodukter fra Petzl er maksimum 10 år fra produksjonsdato. Metallprodukter har ubegrenset levetid.

VIKTIG: Spesielle hendelser kan begrense produktets levetid til kun én gangs bruk. Eksempler på dette er eksponering for bærskt klima, sjøsalt, skarpe kanter, ekstreme temperaturer, kjemiske produkter osv.

Et produkt må kasseres når:

- det er 10 år gammelt og består av plast eller tekstiler

- det har tatt et kraftig fall eller stor belastning

- det ikke blir godkjent i kontroll og du er i tvil om det er pålitelig

- du ikke kjenner produktets fullstendige historie

- det blir foreldet på grunn av utvikling og endring av lovtekster, standarder, bruksteknikker, og når det blir inkompatibelt med annet utstyr osv.

Ødelegg gammelt utstyr for å hindre videre bruk.

Produktkontroll

I tillegg til kontroll før og under bruk bør det gjennomføres en grundig, periodisk kontroll av en kompetent kontrollør. Hvor ofte denne kontrollen bør gjøres må bestemmes i henhold til gjeldende retningslinjer og brukstype og -intensitet. Petzl anbefaler at en slik kontroll utføres minst én gang per år.

For å sikre god sporbarhet må du ikke fjerne merkelapper og graveringer.

Resultatene fra kontrollen bør registreres i et eget oppfølgingskjema med følgende detaljer: Utstyrstype, modell, navn og kontaktinformasjon på produsent, serie- eller uniknummer, produksjonsdato, kjøpsdato, dato for når produktet ble tatt i bruk, dato for neste periodiske kontroll, problemer, kommentarer, inspektors og brukers navn og signatur.

Se eksempler på www.petzl.com/ppc.

Lagring og transport

Oppbevar produktet på et sted hvor det ikke eksponeres for UV-stråling, kjemikalier, ekstreme temperaturer osv. Rengjør og tørk produktet hvis nødvendig.

Endringer og reparasjoner

Endringer og modifiseringer som ikke er godkjent av Petzl er forbudt, med unntak av når det gjelder utfyllbare deler.

3 års garanti

på alle materielle feil og fabrikkfeil. Følgende dekkes ikke av garantien: Normal slitasje, oksidering, endringer eller modifikasjoner, feil lagring, dårlig vedlikehold eller annen bruk enn det produktet er beregnet for.

Ansvar

Petzl er ikke ansvarlig for direkte, indirekte eller tilfældige konsekvenser eller andre typer skader som følge av bruk av produktene.

Sporbarhet og merking

a. Instansen som kontrollerte produsenten av ditt PVU

b. Teknisk kontrollorgan som utførte CE-godkjenningen

c. Sporbarhet: Identifikasjonsmåte = produktreferanse + uniknummer

d. Diameter

e. Uniknummer

f. Produksjonsår

g. Produksjonsdato

h. Inspektors navn eller kontrollnummer

i. Økning i nummerrekkefølgen

j. Standarder

k. Les bruksanvisningen grundig

Povoleno jsou pouze způsoby používání u kterých není vyobrazen symbol lebky a/nebo -NOI-. Několik příkladů nesprávného použití je uvedeno, ale není možné je popsat všechny. Pravidelně navštěvujte www.petzl.com, kde naleznete nejaktuálnější technické informace. Máte-li jakékoliv pochybnosti nebo obtíže s porozuměním návodu, kontaktujte firmu Petzl.

1. Rozsah použití

Osobní ochranný pracovní prostředek (OOPP). Zachycovací postroj, sedací postroj a pás pro pracovní polohování pro práce ve výškách. Postroj pro lanový přístup s integrovaným lanovým blokem. Zatížení tohoto výrobku nesmí překročit uvedenou hodnotu pevnosti; výrobek nesmí být používán jiným způsobem, než pro který je určen.

UPOZORNĚNÍ

Činnosti zahrnující používání tohoto výrobku jsou s podstaty nebezpečné. Za své jednání a rozhodování zodpovídáte sami.

Před používáním tohoto výrobku je nutné:

- Přečíst si a prostudovat celý návod k použití.
- Nacvičit správné používání výrobku.
- Seznámit se s možnostmi výrobku a s omezeními jeho použití.
- Pochopit a přijmout rizika spojená s jeho používáním.

Opomenutí či porušení některého z těchto pravidel může vést k vážnému poranění nebo smrti.

Zodpovědnost

UPOZORNĚNÍ: Před použitím výrobku je nezbytný nácvik používání. Tento nácvik musí být přizpůsoben technikám uvedeným v oddílu Rozsah použití. Tento výrobek smí používat pouze odborně způsobilé a odpovědné osoby, nebo osoby pod přímým vedením a dohledem těchto osob. Za nabytí odpovídajících vědomostí a zvládnutí příslušných technik a způsobů ochrany nesete vlastní odpovědnost.

Osobně zodpovídáte za veškeré škody, poranění nebo smrt, které by mohly nastat během nebo v důsledku nesprávného používání tohoto výrobku. Jestliže nechcete nebo nemůžete toto riziko a zodpovědnost přijmout, výrobek nepoužívejte.

2. Popis jednotlivých částí

- Hrudní postroj:

- 1) Zádový přípojevací bod, (2) Nastavovací přezka zádového přípojevacího bodu, (3) Nastavovací přezka hrudního přípojevacího bodu, (4) Hrudní přípojevací bod, (5) Elastická oka, (6) Suchý zip pro přichycení smyčky, (7) Poutko pro držák nářadí, (8) Hrudní lanový blokant CROLL, (9) Směrová maticová spojka s dělicí příčkou, (10) Vačka, (11) Bezpečnostní pojistka.

- Sedací postroj:

- 12) Popruh pásu, (13) Nožní popruhy, (14) Přední přípojevací bod, (15) Postranní přípojevací bod pásu, (16) Zadní přípojevací bod pro zadržení, (17) Rychlospony FAST nožních popruhů, (18) Materiálová poutka, (19) Poutko na držák nářadí, (20) Plastová oka, (21) Poutka pro přesahující nožní popruhy, (22) Spojovací popruh hrudního a sedacího postroje, (23) DoubleBack nastavovací přezka pásu, (24) Přípojevací body pro sedačku, (25) Sloty pro nosiče materiálu CARITOOL.

Hlavní materiály:

- Popruhy: polyester.
- Nastavovací přezky: ocel.
- Přípojevací body: slitina hliníku.
- CROLL: Tělo: slitina hliníku.
- Vačka: nerezová ocel.

3. Kontrolní body

Před každým použitím

Postroj

Zkontrolujte stav popruhů v místech přípojevacích bodů, u nastavovacích částek a bezpečnostních švů. Zaměřte se na řezy v popruhu, opotřebení a poškození vzniklé používáním, vysokou teplotou či kontaktem s chemikáliemi apod. Zvláštní pozornost věnujte přetřeným nitím. Ujistěte se, že všechny přezky DoubleBack a rychlospony FAST správně fungují.

Maticová spojka

Zkontrolujte, zda na těle výrobku nejsou praskliny, deformace, koroze apod. Zkontrolujte, zda je maticová pojistka úplně zašroubovaná (není vidět závit) a utažená momentem 3 Nm.

CROLL

Zkontrolujte, zda na těle blokantu nejsou praskliny, poškození, deformace, opotřebení nebo koroze apod. Zkontrolujte stav těla, přípojevacího otvoru, vačkové západky, bezpečnostní pojistky, pružiny a osy vačkové západky. Zkontrolujte pohyb vačky a účinnost pružiny. Zkontrolujte zda hroty na vače nejsou zanesené nečistotami.

Podrobnosti o periodických prohlídkách jednotlivých osobních ochranných prostředků najdete na internetových stránkách www.petzl.com/pe. V případě pochybností kontaktujte firmu Petzl.

Během používání

Je důležité pravidelně kontrolovat stav výrobku a jeho spojení s ostatními prvky systému. Vždy se přesvědčte, jsou-li jednotlivé prvky systému spojeny a jsou-li vzájemně ve správné pozici.

4. Slučitelnost

Ověřte si slučitelnost tohoto výrobku s ostatními prvky vašeho systému při daném použití (slučitelnost = dobrá soudinnost).

5. Postup nasazení postroje

- Nezapomente správně založit přesahující popruhy (naplocho poskládané) do přezek a ok k tomu určených.
Pozor na cizí předměty, které mohou způsobit nefunkčnost rychlospon FAST (kamínky, písek, oděv...). Prověřte správnou funkčnost a dotažení přezek.

Směrová maticová spojka

Nepoužívejte ji k připojení spojevacího prostředku, ani tlumiče pádu.

Počáteční nastavení výšky zádového kotvícího přípojevacího bodu

Toto nastavení by mělo být provedeno pouze jednou, při prvním použití postroje. Budete k tomu potřebovat pomoc další osoby.

Nastavte si výšku zádového přípojevacího bodu dle vaší postavy: bod umístěte mezi lopatky.

Nastavení a zkouška zavěšení

Postroj musí být nastaven tak, aby pohodlně padnul a snížil riziko poranění v případě pádu. Zavěste se v postroji s vaším vybavením, použijte postupně všechny přípojevací body, vyzkoušejte si pohyby všemi směry a ve všech polohách, ověřte si zda vám postroj dobře padne a poskytuje dostatečně pohodlí pro požadovaný způsob použití a že je optimálně nastaven.

6. Zachycovací postroj dle EN 361: 2002

Zachycovací postroj je součástí systému zachycení pádu dle normy EN 363 (osobní systémy zachycení pádu). Smí být používán pouze v kombinaci s kotvícím zařízením EN 795, spojkami s pojistkou zámku EN 362, tlumiči pádu EN 355, apod.

6A. Hrudní kotvící přípojevací bod

6B. Zádový kotvící přípojevací bod

Pouze tyto dva body lze použít pro připojení systému zachycení pádu, například pohyblivý zachycovač pádu, tlumič pádu a ostatní systémy definované v EN 363. Pro snadnou identifikaci jsou tyto body označeny písmenem A.

Minimální bezpečná hloubka: volný prostor pod uživatelem

Prostor volné hloubky pod uživatelem musí být dostatečný, aby v případě pádu nedošlo k nárazu na jakoukoliv překážku. Specifické informace o výpočtech minimální bezpečné hloubky jsou uvedeny v návodech k použití ostatních prvků systému zachycení pádu (tlumiče pádu, pohyblivý zachycovač pádu a pod.).

7. Pás pro pracovní polohování a zadržení dle EN 358: 1999

Tyto přípojevací body jsou určeny k udržování uživatele v příslušné pracovní poloze, nebo k zabránění vstupu uživatele do prostoru s nebezpečím pádu. Smí být použity pouze k připojení systému pracovního polohování a zadržení, maximální délka pádu je 0,5 m. Nejsou určeny k připojení systému zachycení pádu. Někdy je nutné systémy pracovního polohování a zadržení doplnit kolektivními nebo osobními systémy zachycení pádu.

7A. Přední přípojevací bod

7B. Postranní přípojevací body pásu

Vždy používejte oba postranní přípojevací body současně, spojené polohovacím spojevacím prostředkem, zajistíte si tak dokonalou oporu pásu.

7C. Zadní přípojevací bod pro zadržení

Tento přípojevací bod je určen pouze k připojení zadržovacího systému, který zabraňuje uživateli ve vstupu do prostoru s nebezpečím pádu. V průběhu používání pravidelně kontrolujte efektivitu celého systému (nastavení a připojení všech prvků).

8. Sedací postroj: EN 813: 2008

Přední přípojevací bod

Jmenovité maximální zatížení: 140 kg
Je určen pro výstupy po laně a pracovní polohování. Tento přední přípojevací bod použijte k připevnění sťahovací brzdy, polohovacího nebo postupového spojevacího prostředku. Nesmí být používán k připojení systému zachycení pádu.

9. Integrovaný hrudní blokant CROLL

Blokant CROLL je nastavovací zařízení lana typu B pro výstupy po laně.

UPOZORNĚNÍ: Musí být používáno se záložním jisticím zařízením typu A na druhém (bezpečnostním) laně (např. pohyblivý zachycovač pádu ASAP).

Blokant CROLL není vhodný pro použití v systémech zachycení pádu.
- Aby byly splněny požadavky normy EN 12841: 2006 typ B, použijte nízkoprůtažná lana s opláštěným jádrem EN 1891 typu A o průměrech 10-11 mm. (Pozn.: Certifikační zkouška byla provedena na lanech BEAL Antipodes o průměru 10 mm a 11,5 mm).

- Spojovací prostředek o celkové délce 1 m (smyčka + spojky + pomůcka).
- Abyste maximalizovali riziko pádu, udržujte lano mezi nastavovacím zařízením lana a kotvícím bodem napjaté.
Je-li pracovní lano pod zátěží, nezatěžujte záložní zajišťovací lano.
Rázové zatížení může poškodit lano.
Jmenovité maximální zatížení: 140 kg

Základní funkce a zkouška funkčnosti

Tento lanový blokant je pomůcka pro výstupy po laně. Prokluzuje po laně v jednom směru a blokuje se ve směru opačném.
Hroty na vačkové západce zachytí oplet lana a dojde k následnému sevření lana západkou a tělem blokantu. Zářazy na vačkové západce umožňují odvod nečistot.

Založení a vyjmutí lana

Bezpečnostní pojistku zatlačte dolů a zajistíte o tělo blokantu. Tím zůstane vačka otevřená. Lano vložte do blokantu. Věnujte pozornost značení nahoru (Up) / dolů (Down). Zatlačte na bezpečnostní pojistku tak, že západka stlačí lano. V této pozici bezpečnostní pojistka zabraňuje nechtěnému otevření západky.

Vyjmutí lana

Blokant posunujte vzhůru po laně a současně zatáhněte za bezpečnostní pojistku směrem dolů a ven.

Výstup po laně

Použijte blokant CROLL společně s dalšími lanovými blokanty (např. BASIC) a nožní blokant. Vždy se připojte ke druhému blokantu odpovídajícím spojevacím prostředkům.

Případy pohybu po šikmém laně

Nástup na šikmé lano: zahákněte se nohou za lano, aby byl kanál pro lano na blokantu CROLL paralelně s lanem.

Krátký sestup

Lehce posuňte pomůcku vzhůru po laně a současně zatáhněte ukazováčkem za vačku směrem dolů. Nemanipulujte přitom s bezpečnostní západkou, hrozí riziko otevření vačky. Upozornění: u pracovníků vážících více než 100 kg, prohlédněte si informace v kapitole Řešení pro uživatele vážící více než 100 kg na našich internetových stránkách www.petzl.com.

10. Poutka na materiál

Poutka na materiál mohou být používána pouze pro připojení a nošení materiálů. POZOR, NEBEZPEČÍ! Poutka na materiál nikdy nepoužívejte k jštění, sťahování, navazování ani připojování do kotvícího bodu.

11. Doplnující informace týkající se norem EN 365

Záchranný plán

Musíte mít záchranný plán a prostředky pro jeho rychlou realizaci v případě obtíží vzniklých při používání tohoto vybavení.

Kotvící prostředky

Kotvící zařízení/bod by se měl přednostně nacházet nad polohou uživatele a měl by splňovat požadavky normy EN 795 (minimální pevnost 10 kN).

Různé

- V systému zachycení pádu je důležité před použitím zkontrolovat požadovanou volnou hloubku pod uživatelem, aby se v případě pádu předešlo nárazu na překážku, nebo na zem.
- Zkontrolujte správnou polohu kotvícího bodu, aby bylo minimalizováno nebezpečí a délka pádu.
- Zachycovací postroj je jediný povolený prostředek pro ochranu těla v systému zachycení pádu.
- Jestliže používáte dohromady různé druhy výstroje, může nastat nebezpečná situace, pokud je zabezpečovací funkce jedné části narušena funkcí jiné části výstroje.
- POZOR, NEBEZPEČÍ! Vyvarujte se odírání tohoto výrobku o drsné povrchy a ostré hrany.
- Uživateli provádějící aktivity ve výškách a nad volnou hloubkou musí být v dobrém zdravotním stavu. Upozornění: Neohybné zavěšení v postroji může způsobit vážné zranění nebo smrt.
- Dodržujte pokyny pro použití všech jednotlivých prostředků používaných spolu s tímto výrobkem.
- Návod k použití musí být dodán uživateli v jazyce té země, ve které bude výrobek používán.

12. Petzl všeobecné informace

Životnost / Kdy vaše vybavení vyřadit

Životnost textilních a plastových výrobků značky Petzl je maximálně 10 let od data výroby. U kovových výrobků je neomezená.
POZOR: některé výjimečné situace mohou způsobit okamžitě vyřazení výrobku již po prvním použití, to závisí na druhu, intenzitě a prostředí ve kterém je výrobek používán (znečištěné prostředí, ostré hrany, vysoké teploty, chemikálie, atd.).
Výrobek musí být vyřazen pokud:
- Je starší než 10 let a vyroben z plastu nebo textílií.
- Byl vystaven těžkému pádu nebo velkému zatížení.
- Neprojde periodickou prohlídkou. Máte jakékoliv pochybnosti o jeho spolehlivosti.
- Nezrte jeho úplnou historii používání.

- Se stane zastaralým vzhledem k legislativě, normám, technikám nebo slučitelnosti s ostatním vybavením, atd.

Znehodnocením vyřazeného vybavení zabráníte jeho dalšímu použití.

Periodické prohlídky

Kromě kontroly před a během používání výrobku musí být prováděna pravidelná periodická prohlídka (revizí) odborně způsobilou osobou. Četnost pravidelných periodických prohlídek (revizí) musí být dána způsobem a intenzitou používání výrobku. Petzl doporučuje provádět tyto prohlídky jedenkrát každých 12 měsíců.

Pro snazší sledovatelnost výrobků neodstraňujte jakékoliv označení, štítky nebo nálepky. Výsledky revizí by měly být zaznamenány v evidenčních listech s těmito údaji: druh prostředku, typ, informace o výrobci, sériové číslo nebo individuální číslo, datum výroby, datum prodeje, datum prvního použití, datum příští periodické prohlídky, problémy, komentáře, jméno a podpis inspekte a uživatele.

Viz vzor na www.petzl.com/pe.

Skladování, doprava

Výrobek uchovávejte na suchém, stinném místě mimo dosah UV záření, chemikálií, vysokých teplot, atd. Pokud je to nutné výrobek očistěte a osušte.

Úpravy a opravy

Úpravy a opravy mimo provozovny firmy Petzl jsou zakázány (mimo vyměnitelných dílů).

3 roky záruka

Na vady materiálu a vady vzniklé ve výrobě. Nevztahuje se na vady vzniklé: běžným opotřebením a roztržením, oxidací, úpravami nebo opravami, nesprávným skladováním, nedostatečnou údržbou, nedbalostí, nesprávným použitím.

Zodpovědnost

Petzl není odpovědný za následky přímé, nepřímé nebo náhodné ani za škody vzniklé v průběhu používání tohoto výrobku.

Sledovatelnost a značení

- Organ sledující výrobu tohoto OOP
- Pověřený organ, který provedl kontrolu typu CE
- Sledovatelnost: údaje o výrobku = popis výrobku + individuální číslo
- Průměr
- Výrobní číslo
- Řík výroby
- Den výroby
- Značka nebo jméno kontrolní osoby
- Dodatky
- Normy
- Pozorně čtěte návod k používání

Dopuszczalne są wyłącznie techniki przedstawione na rysunkach nieprzekreślonych, nieoznaczone symbolem trupiej czaszki, i/lub bez słowa „NOI”. Przedstawione zostały również przykłady złego użytkowania, ale nie jest możliwe opisanie i wymienienie wszystkich nieprawidłowych sposobów użycia. Należy regularnie sprawdzać uaktualnienia informacji technicznych na stronie www.petzl.com

W razie wątpliwości w rozumieniu instrukcji należy się skontaktować z przedstawicielem firmy Petzl.

1. Zastosowanie

Sprzęt Ochrony Indywidualnej (SOI).

Pełna uprząż chroniąca przed upadkiem z wysokości, pas stabilizujący, uprząż biodrowa do prac na wysokości. Uprząż do wychodzenia po linie, zintegrowana z pierświowym przyrządem zaciskowym.

Produkt nie może być poddawany obciążeniom przekraczającym jego wytrzymałość oraz stosowany innych celów niż te, do których został przewidziany.

UWAGA

Wszelkie działania wymagające użycia tego produktu są z samej swej natury niebezpieczne.

Użytkownik ponosi odpowiedzialność za swoje działania i decyzje.

Przed użyciem produktu należy:

- Przeczytać i zrozumieć wszystkie instrukcje użytkownika.
- Zdobyć odpowiednie przeszkolenie dla prawidłowego użycia tego produktu.
- Zapoznać się z produktem, z jego parametrami i ograniczeniami.
- Zrozumieć i zaakceptować potencjalne niebezpieczeństwo.

Nieprzestrzeganie lub zlekceważenie któregokolwiek z powyższych ostrzeżeń może prowadzić do poważnych uszkodzeń ciała lub do śmierci.

Odpowiedzialność

UWAGA: Przed przystąpieniem do użytkowania niezbędne jest przeszkolenie. Przeszkolenie to musi być dostosowane do działania zgodnego z zastosowaniem przyrządu. Produkt ten może być używany jedynie przez osoby kompetentne i odpowiedzialne lub pod bezpośrednią kontrolą takich osób.

Użytkownik sprzętu ponosi więc całkowitą odpowiedzialność za zapewnienie sobie odpowiedniego przeszkolenia, zarówno w zakresie techniki działania jak i środków bezpieczeństwa.

Użytkownik ponosi również pełne ryzyko i odpowiedzialność za wszelkiego rodzaju szkody, z uszkodzeniami ciała i śmiercią włącznie, wynikłe z niewłaściwego użytkowania naszych wyrobów. Jeżeli nie zamiera lub nie jest w stanie takiej odpowiedzialności i ryzyka podjąć, nie powinien postugiwac się tym sprzętem.

2. Oznaczenia części

- **Uprząż piersiowa:**

(1) Tylny punkt wpinania, (2) Klamra do regulacji tylnego punktu wpinania, (3) Klamra do regulacji pierświowego punktu wpinania, (4) Pierświowy punkt wpinania, (5) Elastyczne szulki, (6) Szulki Vetro na uporządkowanie lony, (7) Szulki na uchwyty na narzędzia, (8) Zintegrowany pierświowy przyrząd zaciskowy CROLL, (9) Kierunkowy maillon rapide z rozdzielającą poprzeczką, (10) Język, (11) Bezpiecznik.

- **Uprząż biodrowa:**

(12) Taśma pasa, (13) Taśmy udowe, (14) Przedni punkt wpinania, (15) Boczne punkty wpinania na pasie, (16) Tylny, podtrzymujący punkt wpinania, (17) Szybkie klamry FAST do regulacji taśm udowych, (18) Uchwyt na narzędzia, (19) Szulka na uchwyty na narzędzia, (20) Szulki plastikowe, (21) Szulki na taśmy udowe, (22) Taśmy łączące taśmy udowe z uprzążą piersiową, (23) Klamry DoubleBack do regulacji pasa, (24) Punkty do wpięcia wspornika, (25) Szulki na uchwyty CARITOOŁ.

Materiały podstawowe:

Taśmy: poliester.

Klamry do regulacji: stal.

Boczne punkty wpinania: stop aluminium.

CROLL:

Korpus: stop aluminium.

Język: stal nierdzewna.

3. Kontrola, miejsca do sprawdzenia

Przed każdym użyciem

Uprzęże

Należy sprawdzić stan taśm przy punktach wpinania, klamer, szwów bezpieczeństwa. Zwrócić uwagę na przecięcia i rozzerwania oraz uszkodzenia spowodowane wysoką temperaturą, kontaktem ze środkami chemicznymi itp. Uwaga na przecięcie nici. Sprawdzić prawidłowe działanie klamer DoubleBack i FAST.

Maillon rapide

Sprawdzić czy na korpusie nie ma szczeł, deformacji korozji itd. Upewnić się czy nakrętka jest prawidłowo zakręcona (gwint nie może być widoczny) i zablokowana, i moment dokręcania 3 Nm.

CROLL

Sprawdzić produkt: brak śladów deformacji, pęknięć, korozji, zużycia...

Sprawdzić stan obudowy przyrządu, otworów do wpinania, języka, bezpiecznika, osi języka, sprężyn.

Sprawdzić mobilność języka i sprawne działanie jego sprężyny.

Sprawdzić zanieczyszczenie zębów języka.

Szczegółowe procedury kontrolne każdego SOI znajdują się na stronie stronie www.petzl.fr/epi

W przypadku wątpliwości skontaktować się z przedstawicielem Petzl.

Podczas użytkowania

Należy regularnie kontrolować stan produktu i jego połączenie z pozostałymi elementami systemu. Upewnić się co do prawidłowej – względem siebie – pozycji elementów wyposażenia.

4. Kompatybilność

Należy sprawdzić kompatybilność tego produktu z pozostałymi elementami systemu w określonym zastosowaniu (patrz właściwa dla produktu instrukcja).

5. Zakładanie uprzęży

- Schować nadmiar taśm w szulkach (dobrze złożyć).

- Należy zwracać uwagę na przedmioty, które mogą utrudniać działanie klamer FAST, jak zaschnięte błoto, kamienie, ubranie itp. Sprawdzić ich prawidłowe zablokowanie.

Kierunkowy łącznik maillon rapide

Nie wolno go stosować do wpinania lonyz lub absorbera energii.

Regulacja początkowa tylnego punktu wpinania

Wykonać ją podczas pierwszego założenia upręży, przy pomocy drugiej osoby. Dostosować regulację tylnego punktu wpinania do budowy ciała użytkownika: ustawić go na wysokości łopatek.

Regulacja i test wiszenia

Uprząż musi być dopasowana blisko ciała, by zmniejszyć ryzyko zranienia podczas upadku. Użytkownik powinien użyć wypróbować: zrobić test wiszenia na każdym z punktów wpinania, powiesić kilka kroków, usiąść, zrobić parę skłonów i przysiadów. Tylko w ten sposób można sprawdzić czy uprząż ma odpowiednie rozmiary i czy jest wystarczająco wygodna.

6. Uprząż chroniąca przed upadkiem z wysokości, EN 361: 2002

Uprząż kompletna, element systemu chroniącego przed upadkiem z wysokości zgodnie z normą EN 363 (indywidualne systemy chroniące przed upadkiem z wysokości). Musi być stosowana w połączeniu z punktami stanowiskowymi EN 795, karabinkami z blokadą EN 362, absorberami energii EN 365 itd.

6A. Pierświowy punkt wpinania

6B. Tylny punkt wpinania

Do łączenia upręży z systemem chroniącym przed upadkiem z wysokości służą wyłącznie wymienione wyżej elementy, jak np. absorber energii, przesuwny przyrząd autoasekuracyjny..., systemy opisane w normie EN 363. Dla łatwiejszej identyfikacji, zostały oznaczone literą A.

Wolna przestrzeń pod użytkownikiem

Przeźrzość pod użytkownikiem na drodze jego potencjalnego upadku musi być pozabawiona jakichkolwiek przeszkód. Szczegółowe obliczenia wolnej przestrzeni znajdują się w instrukcjach innych elementów systemu (absorbery energii, przesuwny przyrząd autoasekuracyjny).

7. Uprząż stabilizująca w pozycji roboczej i podtrzymująca EN 358: 1999

Punkty wpinania upręży przeznaczone są do stabilizacji użytkownika w pozycji roboczej lub do podtrzymywania w pozycji równowagi, zapobiegającemu upadkowi. Punkty wpinania powinny być używane wyłącznie do wpięcia do systemu stabilizacji w pozycji roboczej lub systemu podtrzymywania (maksymalna długość lotu 0,5 m).

Te punkty wpinania nie służą do ochrony przed upadkiem z wysokości. Może zaistnieć konieczność uzupełnienia systemów stabilizacji w pozycji roboczej lub podtrzymujących przez środki chroniące przed upadkiem z wysokości (indywidualne lub zbiorowe).

7A. Przedni punkt wpinania

7B. Boczne punkty wpinania pasa

By uzyskać wygodne podparcie w pasie używać zawsze obu bocznych punktów wpinania, połączonych lonąz podtrzymującą.

7C. Tylny podtrzymujący punkt wpinania

Ten punkt wpinania znajdujący się z tyłu pasa służy wyłącznie do uniemocnienia użytkownikowi na dostarcie do miejsca, w którym upadek jest możliwy.

Regularnie sprawdzać skuteczność systemu podczas użytkowania (elementu regulujące i łączące).

8. Uprząż biodrowa: EN 813: 2008

Przedni punkt wpinania

Maksymalne, nominalne obciążenie: 140 kg.

Przeznaczony do wychodzenia po linie i stabilizacji w pozycji roboczej.

Przedni punkt wpinania służy do wpięcia przyrządu zjazdowego, lonyz stabilizujących lub lonyz do przemieszczania się.

Ten punkt wpinania nie jest przeznaczony do zatrzymywania upadków z wysokości.

9. Pierświowy przyrząd zaciskowy: CROLL

CROLL jest urządzeniem regulującym na linie typu B, przeznaczonym do wychodzenia po linie roboczej.

CROLL musi być używany z urządzeniem typu A do autoasekuracji na linie bezpieczeństwa (np. z przyrządem autoasekuracyjnym na linę ASAP).

- CROLL nie jest przeznaczony do używania w systemie zatrzymywania upadków.
- Zgodnie z wymaganiami normy EN 12841: 2006 typ B, należy używać lin półstałacyjnych (rdzeń + opłóci) EN 9341 typ A o średnicy od 10 do 11 mm. Uwaga: podczas certyfikacji, testy przeprowadzono z użyciem lin Antipodes BEAL 10 mm i 11,5 mm).
- Stosować zestaw o maksymalnej długości 1 m (lonża + łączniki + przyrząd).
- Lina pomiędzy stanowiskiem i przyrządem regulującym nie może być luźna (ograniczenie ryzyka upadku).
- Podczas pracy na linie roboczej należy zwracać uwagę by lina asekuracyjna nie była obciążona.
- Dynamiczne obciążenie jest w stanie uszkodzić urządzenia asekuracyjne.
- Maksymalne, nominalne obciążenie: 140 kg.

Zasada i test działania

Ten przyrząd zaciskowym jest urządzeniem do przemieszczania się (wychodzenia) po linie. Przesuwa się wzdłuż liny w jednym kierunku, a blokuje w kierunku przeciwnym. Zęby języka rozpoczynają zaciskanie, a następnie język blokuje linę przez zacisnięcie. Szczelina w języku umożliwia usuwanie błota.

Zakładanie liny

Chwyć bezpiecznik w dół i zablokować go na obudowie przyrządu. Dzięki temu język pozostaje w pozycji otwartej. Założyć przyrząd na linę. Przechodzić oznaczeń Góra / Dół. Zwolnić bezpiecznik zsuwając jego ramię z obudowy, dociskając linę językiem. W tej pozycji, bezpiecznik uniemożliwia przypadkowe otwarcie przyrządu (wypięcie języka).

Wypinanie przyrządu z liny:

Przesunąć przyrząd w górę i jednocześnie otworzyć go przez odciągnięcie języka z bezpiecznikiem.

Wychodzenie po linie

Używać przyrządu CROLL z innym przyrządem zaciskowym, jak np. BASIC + pętla nożna. Nie zapomnieć o wpięciu się do tego drugiego przyrządu przy pomocy odpowiedniej lonyz.

Przemieszczanie się po powierzchni nachylonej

Start na linie nachylonej; przełożyć nogę przez linę by była ona w osi przesuwania się przez przyrząd CROLL.

Krótki zjazd

Lekko przesunąć przyrząd w górę i jednocześnie pchnąć język kulkami. Nie manipulować przy bezpieczniku, ryzyko mimowolnego otwarcia.

Uwaga. Zalecamy by użytkownicy ważyący więcej niż 100 kg sprawdzili informacje „rozwiązania dla pracowników ważących więcej niż 100 kg” na stronie internetowej www.petzl.com.

10. Uchwyty sprzętowe

Uchwyty sprzętowe mogą być używane wyłącznie do podchwieszania sprzętu.

UWAGA, NIEBEZPIECZEŃSTWO: nie używać Uchwytów sprzętowych do asekuracji, zjazdu, wspinania się, wiązania.

11. Uzupełniające informacje normatywne EN 365

Działania awaryjne

Należy przewidzieć odpowiednie sposoby ratownictwa do szybkiej interwencji w razie trudności.

Punkty stanowiskowe

Punkt stanowiskowy powinien znajdować się nad użytkownikiem i spełniać wymagania normy EN 795 (wytrzymałość minimum 10 kN).

Różne

- W systemie chroniącym przed upadkiem z wysokości, przed każdym użyciem, niezbędne jest sprawdzenie wymaganej wolnej przestrzeni pod użytkownikiem,by w razie upadku uniknąć uderzenia o ziemię lub przeszkode.

- Sprawdzić czy punkt stanowiskowy jest prawidłowo osadzony, aby zmniejszyć ryzyko i wysokość odspadania.

- Uprząż chroniąca przed upadkiem z wysokości jest jedynym urządzeniem obejmującym ciało, które jest dozwolone do użycia w systemie chroniącym przed upadkiem z wysokości.
- Niebezpieczeństwo! Podczas używania wielu elementów wyposażenia, poszczególne przyrządy mogą nawzajem zakłócać prawidłowe, bezpieczne funkcjonowanie.

- UWAGA, NIEBEZPIECZEŃSTWO: należy zwracać uwagę by wasze produkty nie tały o szorstkie czy ostre krawędzie.

- Nie uprawiać działalności wysokościowej, jeśli istnieją jakiegokolwiek medyczne przeciwwskazania. UWAGA: bezwładne wiszenie w upręży może doprowadzić do poważnych zaburzeń fizjologicznych lub śmierci.

- Dólgosne do produktu instrukcje użytkowania muszą być zawsze przestrzegane.

- Użytkownikowi muszą być dostarczone instrukcje obsługi w języku jakiego się używa w kraju użytkownika.

12. Informacje ogólne Petzl

Czas życia / Wycofanie produktu

Maksymalny czas użytkowania produktów plastikowych i tekstylnych Petzl może wynosić 10 lat od momentu produkcji. W przypadku produktów metalowych jest nieokreślony. UWAGA: w wyjątkowych okolicznościach może się zdarzyć, że jednorazowe użycie sprzętu spowoduje jego zniszczenie, np. kontakt z niebezpiecznymi substancjami chemicznymi, ekstremalnymi temperaturami, środowiskiem morskim, kontakt z ostrą krawędzią, duże obciążenia, poważne odpadnięcie itd.

Produkt musi zostać wycofany jeżeli:

- Ma więcej niż 10 lat i zawiera elementy plastikowe lub tekstylne.
- Zaliczył mocny upadek (lub obciążenie).
- Rezultat kontroli nie jest satysfakcjonujący. Istnieją jakiegokolwiek podejrzenia co do jego niezawodności.
- Nie jest znana pełna historia użytkowania.
- Jeśli jest przestarzały (rozwoj prawny, normatywny lub niekompatybilność z innym wyposażeniem itd.).

Należy zniszczyć wycofane produkty, by uniknąć ich przypadkowego użycia.

Kontrola produktu

Oprócz kontroli przed każdym użyciem, należy wykonywać gruntowną kontrolę okresową przez kompetentnego kontrolera. Częstotliwość kontroli powinna być dostosowana do typu sprzętu i intensywności użytkowania oraz do wymagań prawnych. Petzl zaleca przeprowadzanie kontroli przynajmniej raz na 12 miesięcy.

Nie usuwać etykietek i oznaczeń, by zachować możliwość identyfikacji produktu. Wyniki kontroli powinny być zapisywane w karcie kontrolnej: typ, model, dane adresowe producenta, numer seryjny lub indywidualny; daty; produkcji, zakupu, pierwszego użycia, następnej kontroli; notatki; wady, uwagi, nazwisko i podpis kontrolera.

Przykład na www.petzl.fr/epi.

Przechowywanie, transport

Przechowywać produkt w suchym miejscu, z dala od promieniowania UV, produktów chemicznych itd. Czystać i wysuszyć produkt w razie potrzeby.

Modyfikacje, naprawy

Modyfikacje lub naprawy, wykonywane poza fabrykami Petzl, są zabronione (nie dotyczą części zamiennej).

Gwarancja 3 lata

Dotyczy wszelkich wad materiałowych i produkcyjnych. Gwarancji nie podlegają produkty: noszące cechy normalnego zużycia, zardzewiałe, przerabiane i modyfikowane, nieprawidłowo przechowywane, uszkodzone w wyniku wypadków, zaniedbań i zastosowań niezgodnych z przeznaczeniem.

Odpowiedzialność

Petzl nie ponosi odpowiedzialności za wszelkie konsekwencje, bezpośrednie czy pośrednie oraz jakiegokolwiek szkody, zaistniałe w związku z użytkowaniem jego produktów.

Identyfikacja i oznaczenia

a. Organ kontrolujący produkcję tego SOI.

b. Jedynika notyfikowana do zastosowania procedury weryfikacji „WE”

c. Identyfikacja: datamatrix = kod produktu + numer indywidualny

d. Średnica

e. Numer indywidualny

f. Rok produkcji

g. Dzień produkcji

h. Kontrola lub nazwisko kontrolera

i. Inkrementacja

j. Normy

k. Przeczytać uważnie instrukcje obsługi

RO

Sunt autorizate numai tehnicile prezentate în diagrame, care nu sunt tăiate și care nu afișează simbolul unui craniu cu oase în formă de X și / sau mesajul «NO!» Sunt prezentate doar câteva exemple de utilizare incorectă, având în vedere că descrierea tuturor acestora este imposibilă. Pentru a afla cele mai recente informații tehnice, consultați regulii site-ului www.petzl.com. Dacă aveți îndoieli sau dificultăți în înțelegerea acestor documente, contactați Petzl.

1. Domenii de aplicabilitate

Echipament personal de protecție (EPP)

Ham de asigurare la cădere, curea de poziționare pentru lucru și ham pentru lucru la înălțime.

Ham de acces pe coardă, cu blocator de coardă integrat.

Acest produs nu va fi încărcat dincolo de valoarea sa de sarcină nominală și nu se va utiliza pentru niciun alt scop în afara celui pentru care a fost fabricat.

AVERTISMENT

Activitățile care implică utilizarea acestui echipament sunt inerent periculoase.

Sunteți singurii responsabili pentru propriile dvs. acțiuni și decizii.

Înainte de utilizarea acestui echipament, trebuie:

- să citiți și să înțelegeți toate instrucțiunile de utilizare.
- să vă instruiți adecvat cu privire la utilizarea acestuia.
- să vă familiarizați cu funcționalitățile și limitările acestuia.
- să înțelegeți și să acceptați riscurile pe care utilizarea acestuia le implică.

Nerespectarea acestor avertismente poate duce la accidente sau moarte.

Responsabilitatea

AVERTISMENT: înainte de utilizare, este necesar un instructaj specific. Această instruire trebuie adaptată la practicile definite la capitolul Domenii de aplicabilitate.

Acest produs se va utiliza numai de către persoane competente și responsabile sau de către cele care se află sub supravegherea directă și vizuală a unei persoane competente și responsabile.

Doobăndirea cunoștințelor adecvate în materie de tehnici și metode de protecție corecte sunt responsabilitatea dvs.

Vă asumați personal toate riscurile și responsabilitățile pentru daune, accidente sau moarte care pot surveni în timpul sau după utilizarea incorectă a produselor noastre, oricare ar fi modalitatea de utilizare. Dacă nu puteți sau dacă nu sunteți în măsură să vă asumați această responsabilitate sau acest risc, nu utilizați acest echipament.

2. Nomenclatura componentelor

- **Ham cu vestă:**

- (1) Punct de prindere dorsală,
- (2) Cataramă de ajustare punct de prindere dorsală,
- (3) Catarame de ajustare frontale pentru punct de prindere la piept,
- (4) Punct de prindere la piept,
- (5) Elastic de prindere,
- (6) Oportor Velcro pentru aranjarea unei lonje de asigurare,
- (7) Bucă suport pentru scule,
- (8) Blocator ventral CROLL pentru coardă,
- (9) Verigă rapidă direcțională, cu bară separatoare,
- (10) Camă,
- (11) Clienă de siguranță.

- **Ham:**

- (12) Bucă centură,
- (13) Bucle chingă pentru picior,
- (14) Punct de prindere ventrală,
- (15) Puncte laterale de prindere centură,
- (16) Punct de prindere pentru fixare anterioară,
- (17) Catarame rapide FAST bucle pentru picior,
- (18) Bucle pentru echipament,
- (19) Bucă suport pentru scule,
- (20) Oportoare din plastic,
- (21) Oportoare bucle chingă pentru picior,
- (22) Chingă de legătură DoubleBack pentru centură,
- (23) Catarame de ajustare DoubleBack pentru centură,
- (24) Puncte de prindere scaun,
- (25) Sloturi CARITool.

Materiale principale:

Chingă: poliester.

Catarame de reglare: oțel.

Puncte de prindere: aliaj de aluminiu.

CROLL:

Corp: aliaj de aluminiu.

Camă: oțel inoxidabil.

3. Verificare, aspecte de verificat

Înainte de fiecare utilizare

Hamul

Verificați chingile la punctele de îmbinare, cataramele de ajustare și cusăturile de siguranță.

Asigurați-vă că pe țesătură nu există tăieturi, uzură și deteriorări cauzate de utilizare, căldură și contactul cu substanțe chimice etc. Acordați atenție specială firelor tăiate. Cataramele de ajustare DoubleBack și FAST trebuie să funcționeze corect.

Veriga rapidă

Corpul nu trebuie să prezinte urme de fisuri, deformări, coroziune etc. Asigurați-vă că piulița de blocare este înșurubată complet (nu există părți de fier vizibile) și strânsă la un cuplu de 3 Nm.

CROLL

Asigurați-vă că produsul nu are urme de fisuri, deformare, semne, uzură, coroziune etc. Verificați starea corpului, orificile de conectare, cama și cliema de siguranță, arcurile și axul cama.

Verificați mișcarea camii și eficiența arcului acesteia.

Verificați cama pentru a depista eventualele dinți înfundată.

Consultați detaliile referitoare la procedura de verificare care trebuie efectuată pentru fiecare articol de EPP, pe internet la adresa

www.petzl.com/ppp.

Dacă aveți îndoieli, contactați Petzl.

În timpul fiecărei utilizări

Este important să monitorizați constant starea produsului și conexiunile acestuia cu alte echipamente din sistem. Asigurați-vă că toate componentele echipamentului din sistem sunt poziționate corect unul față de celălalt.

4. Compatibilitatea

Verificați dacă acest produs este compatibil cu celelalte elemente din sistemul pe care îl utilizați (compatibil = interacțiune funcțională bună).

5. Cum vă puneți hamul

- Asigurați-vă că aranjajul corect restul de chingă (pliată plat) în optoare. Atenție la corpurile străine care pot împiedica funcționarea cataramelor FAST (cum ar fi pietricelele, nisipul, hainele...).

- Asigurați-vă că ați închis bine cataramele.

Veriga rapidă direcțională

Nu o utilizați pentru prinderea lonjei de siguranță sau a șoc-absorber-ului.

Ajustarea inițială a punctului dorsal de prindere

Acest reglaj trebuie efectuat numai o dată, când vă puneți hamul pentru prima dată. Solicitați ajutorul unei a doua persoane.

Ajustați poziția punctului de prindere dorsal astfel încât să se potrivească cu forma și dimensiunile corpului dvs. și poziționați-l la nivelul omoplaților.

Testul de ajustare și suspendare

Hamul dvs. trebuie reglat astfel încât să se potrivească fix pentru a reduce riscul de rănire în caz de cădere.

Trebuie să vă mutați și să vă atârnați în ham de fiecare punct de fixare pentru a verifica dacă hamul se așează corect, vă oferă confortul adecvat pentru destinația sa de utilizare și pentru a verifica dacă l-ați reglat corect.

6. Ham de asigurare la cădere EN 361: 2002

Ham pentru asigurare la cădere, componentă a unui sistem de asigurare la cădere în conformitate cu standardul EN 363 (sisteme personale de asigurare la cădere). Acesta va fi utilizat în conjuncție cu asigurările EN 795, carabinierele cu siguranță EN 362, șoc-absorber-ele EN 355 etc.

6A. Punct de prindere la piept

6B. Punct de prindere dorsală

Utilizați aceste puncte numai pentru montarea unui sistem de asigurare la cădere, de exemplu, un dispozitiv mobil de asigurare la cădere, un șoc-absorber sau alte sisteme descrise în standardul EN 363. Pentru o identificare mai facilă, aceste puncte sunt marcate cu litera „A”.

Toleranță: spațiul liber de sub utilizator

Toleranța de sub utilizator trebuie să fie suficientă pentru a preveni accidentarea acestuia prin lovirea de obstacole în cazul unei căderi. Puteți găsi detalii specifice cu privire la calcularea toleranței în notele tehnice pentru celelalte componente (șoc-absorbere, dispozitive mobile de asigurare la cădere etc.).

7. Ham de lucru pentru poziționare și fixare conform standardului EN 358: 1999

Aceste puncte de fixare au scopul de a susține utilizatorul în poziție înălț la stația de lucru sau de a preveni accesul acestuia într-o zonă în care acesta este expus căderii. Aceste puncte de fixare trebuie utilizate numai pentru montarea unui oportor sau a unui sistem de poziționare de lucru, înălțime maximă de cădere: 0,5 m.

Aceste puncte de fixare nu sunt destinate utilizării pentru asigurarea la cădere. Se poate suplimenta poziția de lucru sau sistemele de oprire a cursei cu ajutorul sistemelor colective sau personale de asigurare la cădere.

7A. Punct de fixare ventrală

7B. Puncte de fixare laterala pe centură

Utilizați întotdeauna cele două puncte laterale de prindere împreună prin legarea lor cu o lonjă de asigurare, pentru a avea o susținere confortabilă de centură.

7C. Punct de prindere pentru fixare anterioară

Acest punct de prindere pentru fixare anterioară de centură este conceput numai pentru conectarea unui sistem de fixare care să împiedice accesul utilizatorului în zonele expuse căderilor. În timpul utilizării, verificați în mod regulat eficiența sistemului (elementele de ajustare și de fixare).

8. Ham: EN 813: 2008

Punct de fixare ventrală

Sarcină nominală maximă: 140 kg.

Conceput pentru deplasarea pe coardă și poziționarea în timpul lucrului la înălțime.

Utilizați acest inel ventral pentru prinderea coborâtorului, a lonjeilor de poziționare sau a celor de avansare.

Nu utilizați acest punct de prindere pentru montarea sistemelor de asigurare la cădere.

9. Blocatorul de coardă ventral CROLL

Blocatorul CROLL este un dispozitiv de fixare pe coardă, de tip B, utilizat pentru urcarea pe corzile de alpinism utilitar.

Blocatorul CROLL trebuie utilizat cu un dispozitiv de siguranță de tip A, pe o a doua coardă (de siguranță) (de exemplu, cu un dispozitiv de asigurare la cădere Petzl ASAP).

Blocatorul CROLL nu este adecvat pentru utilizarea într-un sistem de asigurare la cădere.

- Pentru a întruni cerințele standardului EN 12841: 2006, de tip B, utilizați corzi semi-stactice, de 10-11 mm, conform standardului EN 1891, de tip A (toron + manta). (Notă: testarea pentru certificare a fost efectuată utilizând corzi BEAL Antipodes de 10 mm și de 11,5 mm).

- Utilizați un sistem de asigurare cu o lungime maximă de 1 m (lonjă de asigurare + carabiniere + dispozitive).

- Pentru a reduce riscul de cădere liberă, coarda dintre dispozitivul de ajustare a corzii și asigurare trebuie să fie întotdeauna întinsă.

Nu încărcați coarda de asigurare când coarda de lucru este în tensiune.

O sarcină șoc poate deteriora coarda de asigurare.

Sarcină nominală maximă: 140 kg.

Principiul de funcționare și testare

Acest blocator este un dispozitiv de urcare pe coardă. Acesta glisează pe coardă într-o direcție și se blochează în cealaltă direcție.

Oritiți care se înălțau o sarcină de prindere prin care se blochează coarda între camă și corpul blocatorului. Fațta camii permite evacuarea noroiului din camă.

Montarea și scoaterea de pe coardă

Trageți de cliema de siguranță în jos și blocați-o pe corpul dispozitivului. Cama va rămâne astfel deschisă.

Introduceți coarda în dispozitiv. Atenție la indicatorul Sus / Jos. Acționați cliema de siguranță astfel încât cama să apese pe coardă. În această poziție, cliema de siguranță împiedică deschiderea accidentală a camii.

Scoaterea de pe coardă:

Glisați dispozitivul în sus pe coardă deschizând în același timp cliema de siguranță pentru a decupla cama.

Urcarea pe coardă

Utilizați blocatorul CROLL cu un alt blocator de coardă (BASIC, de exemplu) și cu o scărță de picior. Asigurați-vă întotdeauna de un al doilea dispozitiv de urcare cu ajutorul unei lonje de asigurare adecvate.

Situații de traversare oblice

Pomînd pe o coardă înclinată: petreceți piciorul peste coardă pentru a face unghiul acesteia paralel cu canalul corzii de pe CROLL.

Coborârile scurte pe coardă

Glisați ușor dispozitivul în sus pe coardă și, simultan, împingeți degetul arătător în jos pe camă. Nu manipulați cliema de siguranță deoarece există riscul de deschidere accidentală a camii.

Avertisment: nu încărcați corzi cu greutate mai mare de 100 kg, consultați informațiile noastre de la secțiunea Soluții pentru lucrători cu greutate peste 100 kg, de pe site-ul nostru, www.petzl.com.

10. Buclele pentru echipament

Buclele pentru echipament se vor utiliza numai pentru prinderea și fixarea echipamentului. AVERTISMENT: PERICOL - nu utilizați niciodată buclele pentru echipament la asigurare, rapel, legare în coardă sau asigurarea unei persoane.

11. Informații suplimentare cu privire la standarde EN 365

Plan de salvare

În cazul în care întâmpinați dificultăți la utilizarea acestui echipament, trebuie să aveți un plan de salvare și mijloacele de implementare rapidă a acestuia.

Ancorele

Punctul de ancorare pentru sistem trebuie, de preferat, să fie amplasat deasupra poziției utilizatorului și să întrunească cerințele standardului EN 795 (forță minimă de 10 kN).

Diverse

- în cadrul unui sistem de asigurare la cădere, pentru a evita impactul cu solul sau cu un obstacol în caz de cădere, este esențial să verificați spațiul necesar sub utilizator înainte de fiecare utilizare.

- pentru a limita riscul și înălțimea căderii, asigurați-vă că punctul de ancorare este poziționat corect.

- singurul dispozitiv acceptat pentru susținerea corpului în cadrul unui sistem de asigurare la cădere este un ham de oprire a căderii.

- când utilizați mai multe componente de echipament la un loc, pot apărea situații de pericol dacă funcția de siguranță a unei componente este afectată de funcția de siguranță a unei alte componente a echipamentului.

- AVERTISMENT DE PERICOL: nu lăsați produsele să se frece de suprafețele abrazive sau ascuțite.

- utilizatori trebuie să aibă acord medical pentru desfășurarea activităților la înălțime.

Avertisment: o suspensie inertă într-un ham poate genera răni grave sau decesul.

- respectați instrucțiunile de utilizare a fiecărui articol din echipamentul utilizat în asociere cu acest produs.

- instrucțiunile de utilizare se vor furniza utilizatorilor acestui echipament în limba țării în care se utilizează produsul.

12. Informații generale Petzl

Durată de viață / Când trebuie să căsați echipamentul

Pentru produsele Petzl de plastic și textile, durata maximă de viață este de 10 ani de la data fabricației. Pentru produsele metalice, durata de viață este nedefinită. ATENȚIE: un eveniment excepțional poate duce la casarea produsului dvs. după numai o utilizare, în funcție de tipul și de intensitatea de utilizare, precum și de mediul de utilizare (medii dure, mediul marin, muchi ascuțiți, temperaturi extreme, produse chimice etc.).

Un produs se va caesa când:

- este mai vechi de 10 ani și fabricat din plastic și materiale textile.
- a fost supus unei căderi (sau sarcini) mari.
- nu trece textul de verificare.
- aveți îndoieli cu privire la fiabilitatea acestuia.
- nu cunoașteți istoricul complet de utilizare a acestuia.
- când acesta se învechește datorită legislației, standardelor, tehnicii sau incompatibilității cu alte echipamente etc.

Pentru a preveni continuarea utilizării, distrugeți echipamentul casat.

Verificarea produsului

Pe lângă verificarea dinaintea fiecărei utilizări, un specialist competent trebuie să efectueze o verificare detaliată a echipamentului. Frecvența verificării detaliată trebuie să fie stabilită de legislația în vigoare și de tipul și intensitatea de utilizare. Petzl recomandă cel puțin o verificare la fiecare 12 luni.

Pentru a menține posibilitatea de a detecta a produsului, nu îndepărtați marcasele sau etichetele. Rezultatele verificării trebuie înregistrate într-un formular, alături de următoarele detalii: tipul de echipament, modelul, informațiile de contact ale producătorului, seria sau numărul individual, data fabricației, data achiziției, data primei utilizări, data următoarei verificări periodice, probleme, comentarii, numele și semnătura specialistului care a efectuat verificarea. La adresa www.petzl.com/ppp puteți vizualiza un exemplu de formular.

Depozitarea, transportul

Depozitați produsul într-un loc uscat, ferit de expunerea la raze UV, substanțe chimice, temperaturi extreme etc. Curățați și uscați produsul dacă este necesar.

Modificările, reparațiile

Modificările și reparațiile în afara facilităților Petzl sunt interzise (cu excepția pieselor de schimb).

Garanție 3 ani

Pentru toate defectele de material sau fabricație. Excepții: uzura normală, oxidarea, modificările, depozitarea incorectă, întreținerea precară, neglijența, utilizări pentru care acest produs nu a fost conceput.

Responsabilitatea

Petzl nu își asumă responsabilitatea pentru consecințele directe, indirecte sau accidentale și de niciun alt tip pentru daunele survenite sau rezultând din utilizarea produselor sale.

Posibilitatea de a detecta și marcasele

- Organul de verificare a fabricației acestui echipament personal de protecție
- Organul autorizat care a efectuat verificarea de tip CE
- Posibilitatea de a detectare: matrice dată = referință produs + număr individual
- Diametrul corzii recomandate
- Număr individual
- Arul fabricației
- Ziua fabricației
- Control sau numele specialistului de verificare
- Încrămătorarea
- Standardle
- Citiți cu atenție Instrucțiunile de utilizare

RU

Правильными являются только те способы использования, которые изображены на неперекрытых рисунках и/или на тех, на которых нет изображения «NO!». Здесь представлены не все виды неправильного использования, так как тяжело описать их все. Самую последнюю техническую информацию Вы можете найти на сайте www.petzl.com.

В случае возникновения каких-либо сомнений или трудностей обращайтесь в компанию Petzl.

1. Область применения

Средство Индивидуальной Защиты (СИЗ).

Система для позиционирования на рабочем месте и удержания срыва.

Страховочная система для промышленного альпинизма со встроенным жакимом. Данное изделие не должно подвергаться нагрузке превышающей его номинальное значение прочности и должно использоваться строго по назначению.

ВНИМАНИЕ

Деятельность, связанная с использованием данного снаряжения, опасна по своей природе. Лично Вы являетесь ответственным за свои действия и решения.

Перед использованием данного снаряжения Вы должны:

- Прочитать и понять все инструкции по эксплуатации.
- Пройти специальную тренировку по его применению.
- Познакомиться с потенциальными возможностями изделия и ограничениями по его применению.
- Осознать и принять вероятность возникновения рисков, связанных с применением этого снаряжения.

Игнорирование этих предупреждений может привести к серьёзным травмам и даже к смерти.

Ответственность

ВНИМАНИЕ, перед началом работы необходимо пройти соответствующее обучение. Обучение должно соответствовать методам, описанным в области применения.

Это изделие может применяться только лицами, прошедшими специальную подготовку, или под непосредственным контролем специалиста. Получение необходимых знаний, приобретение правильных навыков и соблюдение мер безопасности - это Ваша личная ответственность. Лично Вы отвечаете за все повреждения, травмы, а также смертельный исход, возможные при неправильном использовании нашего снаряжения. Если Вы не способны идти на такой риск, не используйте данное снаряжение.

2. Составные части

- Грудная обвязка:

(1) Спальная точка крепления, (2) Регулировочная пряжка спинной точки прикреплeния, (3) Регулировочные пряжки грудной точки прикреплeния, (4) Грудная точка прикреплeния, (5) Эластичные фиксаторы ремней, (6) Липучка Velcro для крепления самостраховки, (7) Петля для инструмента, (8) Грудной зажим для веревки CROLL, (9) Соединительное звено - рапид с ограничительной планкой, (10) Кулачок, (11) Защелка безопасности.

- Беседка:

(12) Поясной ремень, (13) Ножные ремни, (14) Брюшная точка прикреплeния, (15) Боковые поясные точки прикреплeния, (16) Задняя точка для присоединения самостраховки, ограничивающей рабочую зону, (17) Автоматические пряжки FAST на ножных обвязках, (18) Полочки для развески снаряжения, (19) Петли для инструмента, (20) Пластиковые фиксаторы, (21) Фиксаторы ножных ремней, (22) Ремни соединяющие ножные обвязки и грудную обвязку, (23) Регулировочная пряжка поясного ремня DoubleBack, (24) Точка крепления сидухи, (25) Прорези для карабина CARTOOL.

Основные материалы:

Ремни: полиэстер.
Регулировочные пряжки: сталь.
Точки присоединения: алюминиевый сплав.

CROLL:

Корпус: алюминиевый сплав.
Кулачок: нержавеющая сталь.

3. Проверка изделия

Перед каждым применением

Обяззка

Проверьте состояние строп в области точек прикреплeния и регулировочных пряжек, а также надежность швов. Также необходимо убедиться в отсутствии порезов, износа, следов воздействия высоких температур, химикатов и т.п. Особое внимание следует обратить на разорванные нити. Будьте особенно внимательны, проверяя прочность нитей. Проверить безупречность работы пряжек DoubleBack и FAST.

Соединительные звенья - рапиды

Убедитесь, что на корпусе нет трещин, деформаций, рубцов, следов износа и коррозии и т.д. Убедитесь в том, что блокирующая муфта завинчена до конца (резьба не видна) и затянута с крутящим моментом 3 Нм.

CROLL

Убедитесь, что изделие без трещин, деформаций, рубцов, следов износа и коррозии и т.д.
Проверьте состояние корпуса, соединительных отверстий, кулачка, шпинделя и защелки безопасности.

Убедитесь, что кулачок подвижен и его пружинка работает нормально.

Проверьте зубья кулачка на наличие загрязнений.
Чтобы получить необходимые уточнения по процедуре проверки каждого СИЗ, зайдите на сайт www.petzl.com/prp.
В случае возникновения любых сомнений свяжитесь со своим дилером Petzl.

Во время каждого использования

Важно регулярно следить за состоянием изделия и его присоединениями к другому снаряжению в системе. Убедитесь в том, что все элементы снаряжения в системе расположены корректно друг относительно друга.

4. Совместимость

Убедитесь в том, что данное изделие совместимо с другими элементами системы в вашей ситуации (совместимость означает хорошее, эффективное взаимодействие).

5. Как надеть беседку

- Убедитесь, что лишняя стропы правильно уложена и зафиксирована в фиксаторах.
Будьте внимательны так, как посторонние предметы могут стать помехой для правильной работы пряжек FAST (такие как маленькие камушки, песок, одежда...).
Убедитесь в том, что регулировочные пряжки правильно затянуты.

Направляющее соединительное звено

Не применяйте его для присоединения самостраховок или амортизаторов рывка.

Начальные регулировки спинной точки прикреплeния

Эта регулировка выполняется только один раз, когда вы впервые надеваете вашу обвязку. Попросите кого-нибудь помочь Вам.
Отрегулируйте спинную точку крепления по фигуре. Спальная точка крепления должна располагаться на уровне лопаток.

Регулировка к тест на вышивание

Ваша обвязка должна быть аккуратно отрегулирована, чтобы уменьшить риск травм в случае падения.

Вы должны сделать несколько движений и зависнуть в обвязке на каждой точке прикреплeния вместе с Вашим снаряжением, чтобы проверить, что обвязка хорошо подходит Вам, обеспечивает достаточный комфорт для предполагаемого применения и оптимально отрегулирована.

6. Обвязка для удержания срыва EN 361: 2002

Полная обвязка для удержания срыва, компонент системы удержания срыва в соответствии со стандартом EN 363 (СИЗ от падения с высоты). Должна применяться в сочетании с точками крепления по EN 795, карабинами с муфтой по EN 362, амортизаторами рывка по EN 355 и т.д.

6А. Грудная точка прикреплeния

6B. Спальная точка прикреплeния

Используйте только эту грудную точку прикреплeния для присоединения к системе защиты от падения (например, к мобильному страховочному устройству,

амортизатору рывка, или к другим системам, описанным в стандарте EN 363). Для простоты нахождения эти точки промаркированы буквой «А».

Зазор: размер свободного пространства под пользователем

Свободное пространство под пользователем должно быть достаточным для того, чтобы в случае срыва он не ударился о препятствие. Детали расчёта зазора находятся в инструкциях по эксплуатации для других компонентов системы (амортизаторы рывка, мобильного страховочного устройства и т. д.).

7. EN 358: 1999 обвязка для позиционирования на рабочем месте и ограничения перемещения.

Эти точки прикреплeния предназначены для удержания пользователя на рабочем месте или для предотвращения попадания пользователя в зону возможного падения. Эти точки прикреплeния следует применять только для систем позиционирования на рабочем месте или ограничения перемещения с максимальной высотой падения: 0,5 м.

Эти точки прикреплeния не рассчитаны на удержeние срыва. Возможно вам понадобятся дополнительные системы рабочего позиционирования или ограничения перемещения, оборудованные коллективной или персональной защитой от падения.

7А. Брюшная точка прикреплeния

7В. Боковые точки крепления

Обе используйте обе боковые точки прикреплeния, соединяя их самостраховкой для позиционирования. Так вы сможете в полной мере ощутить удобство широкого пояса.

7С. Задняя удерживающая точка прикреплeния

Задняя поясная точка прикреплeния предназначена только для присоединения самостраховки для ограничения рабочей зоны.

Регулярно проверяйте свою систему во время использования (регулюючи и точки крепления).

8. Беседка:

EN 813: 2008

Брюшная точка прикреплeния

Максимальная номинальная нагрузка: 140 кг.

Создана для подъема по веревке и рабочего позиционирования.

Кульчо, расположенное в районе живота, предназначено для присоединения пускового устройства, позиционирующиа самостраховок или перемещаемых самостраховок.

Данная точка прикреплeния не должна применяться для присоединения систем удержания срыва.

9. Грудной зажим для веревки CROLL

CROLL - это веревочное устройство типа В, предназначенное для подъёма по рабочей веревке.

CROLL должен использоваться со страховочными устройствами типа А, установленными на второй (страховочной) верёвке (например, ASAP мобильное страховочное устройство для верёвки).

CROLL не предназначен для использования в системах защиты от падения.

- В соответствии со стандартами EN 12841: 2006 тип В использовать статические веревки в оплетке диаметром 10-11 мм стандарта EN 1891 тип А. (Внимание: Сертификационные тесты были проведены на верёвках BEAL Antipodes 11 мм и 11,5 мм диаметром).

- Используйте набор соединительных элементов длиной не больше 1 м (самостраховка + карабины + устройства).

- Чтобы уменьшить риски связанные со свободным падением, следите за тем чтобы веревка, расположенная между устройством и точкой закрепления была всегда натянута.

Не нагружайте страховочную верёвку, если рабочая веревка находится под нагрузкой.
Динамическая нагрузка может повредить страховочную веревку.
Максимальная номинальная нагрузка: 140 кг.

Принципы работы и проверка

Данный веревочный зажим/захват является устройством, предназначенным для подъёма по веревке. Он скользит по веревке в одном направлении, и зажимает верёвку при движении в противоположном направлении.

Зубцы кулачка входят в оплётку верёвки, после чего кулачок прижимает верёвку. Прорези в кулачке способствуют удалению грязи.

Установка\снятие сна веревку

Отведите защелку безопасности и заблокируйте ее на корпусе устройства. Таким образом зажим будет открыт.

Установите устройство на веревку. Следует обращать внимание на указатель Up/Down (Вверх/Вниз). Переведите защелку безопасности в положение, в котором кулачок прижимает веревку. В этом положении защелка безопасности предотвращает самопроизвольное открытие кулачка.

Снятие с веревки:

Подвиньте зажим вверх по веревке с одновременным отведением защёлки безопасности вниз и наружу.

Подъем по веревке

Используйте зажим CROLL вместе с другими зажимами (BASIC ASCENTION) и стремя для ног. Всегда пристраховывайтесь ко второму зажиму соответствующим усом самостраховки.

Косые перила

Начало движения по косым перилам: закиньте ногу на веревку так, что - бы зажим был параллелен веревке.

Короткий спуск по веревке

Осторожно переведите устройство выше по веревке на небольшое расстояние, и одновременно сдвиньте кулачок вниз указательным пальцем. Не трогайте защёлку безопасности, ввиду опасности непроизвольного открытия кулачка.
Внимание: решение Petzl для пользователей весом более 100 кг смотрите на сайте www.petzl.com.

10. Петли для снаряжения

Петли для снаряжения должны использоваться только для подвески снаряжения. ВНИМАНИЕ ОПАСНОСТЬ, никогда не используйте эти петли для страховки, передвижения по верёвке, а также не вывzивайте в них страховочную верёвку и не вставляте на них на самостраховку.

11. Дополнительная информация о стандарте EN 365

План спасательных работ

Вы должны иметь план спасательных работ и средства для быстрой его реализации на случай возникновения сложных ситуаций в процессе применения данного снаряжения.

Точки страховки

Точку страховки для системы желательно располагать над пользователем, и она должна отвечать стандарту EN 795 (минимальная нагрузка - 10 кН).

Дополнительные замечания

- В системе защищающей от падения, очень важно проверить минимально необходимый размер свободного пространства под работником перед началом работ, чтобы избежать удара о поверхность или о различные препятствия в случае падения.

- Убедитесь, что точка прикреплeния расположена корректно для снижения риска падения пользователя.

- Обвязка (привязь) предназначенная для защиты от падения - это единственно возможная поддержка тела работника в системе защиты от падения.

- В случае использования вместе разных видов снаряжения может возникнуть рискованная ситуация, когда безопасная работа одного вида снаряжения нарушается в результате взаимодействия с другим снаряжением.

- ВНИМАНИЕ ОПАСНОСТЬ, следите за тем, чтобы Ваше снаряжение не терлось об абразивные поверхности и острые предметы.

- Пользователи, работающие на высоте, должны иметь медицинский допуск к такому виду работ. Внимание, зависание в страховочной обвязке без движения может привести к серьёзным травмам и даже к смерти.

- Инструкции по эксплуатации для любого снаряжения связанного с использованием данного изделия также должны быть приняты во внимание.
- Каждый пользователь данного устройства должен иметь все необходимые инструкции на языке страны, в которой оно будет использоваться.

12. Общая информация Petzl

Срок службы / Выбровка снаряжения

Для изделий фирмы Petzl, изготовленных из пластика или текстиля, максимальный срок службы составляет 10 лет с момента изготовления. Для металлических изделий срок службы неограничен.
ВНИМАНИЕ: в исключительных случаях вам придется выбраковать снаряжение уже после первого использования, это зависит от того, как, где и с какой интенсивностью вы его использовали (жесткие условия, морская вода, острые края, экстремальные температуры, воздействие химических веществ и т.п.). Немедленно выбракуйте снаряжение, если:

- Ему больше 10 лет и оно изготовлено из пластика или текстиля.
- Оно подвергалось действию сильного рывка (или большой нагрузки).
- Оно не удовлетворяло требованиям безопасности при проверке. У вас есть сомнения в его надежности.
- Вы не знаете полную историю его использования.
- Снаряжение устарело в связи с изменениями в законодательстве, стандартах, технике, в связи с несовместимостью с другим снаряжением и т.п.

Чтобы избежать использования выбракованного снаряжения, его следует уничтожить.

Проверка изделия

В дополнение к проверке изделия, проводимой перед каждым применением, следует периодически прибегать к помощи специалиста и проводить тщательную инспекцию снаряжения. Частота таких тщательных проверок определяется действующим законодательством, а также способом и интенсивностью применения изделия. Petzl рекомендует проводить подобные проверки хотя бы раз в 12 месяцев.

Чтобы упростить прослеживаемость изделия, не удаляйте с него никакие маркеры или ярлычки.

Результаты проверок должны записываться с указанием следующей информации: тип снаряжения, модель, контактная информация производителя, серийный или индивидуальный номер, дата производства, дата покупки, дата первого использования, дата следующей плановой проверки, проблемы, комментарии, имя и подпись специалиста.
Пример см. на сайте www.petzl.com/prp.

Хранение, транспортировка

Храните изделие в сухом месте, защищенном от воздействия УФ лучей, химических веществ, экстремальных температур и т.п. Чистите и просушивайте изделие в случае необходимости.

Модификация, ремонт

Модификация и ремонт вне заводов Petzl запрещены (кроме замены частей).

Гарантия 3 года

От всех дефектов материала и производства. Исключение составляют: нормальный износ и старение, окисление, изменение конструкции или передела изделия, неправильное хранение, плохой уход, небрежное отношение, а также использование изделия не по назначению.

Ответственность

Petzl не отвечает за последствия прямого, косвенного или другого ущерба наступившего в следствии неправильного использования своих изделий.

Прослеживаемость и маркировка

- Организация, контролирующая производство данного СИЗ
- Зарегистрированная организация, которая провела проверку на соответствие стандартам CE
- Прослеживаемость: матрица данных = артикул изделия + индивидуальный номер
- Диаметр
- Индивидуальный номер
- Год изготовления
- День изготовления
- Контроль или имя проверяющего
- Приращение
- Стандарты
- Внимательно читайте инструкцию по эксплуатации

От показаните техники може да използвате само тези, които не са зачеркнати, не са маркирани с череп и/или «NO!». Някои неправилни начини на използване са показани като примери, но не е възможно да бъдат описани всички грешки. Следете редовно актуализираното техническата информация на страницата www.petzl.com.

В случай на съмнение или неразбиране обърнете се към Petzl.

1. Предназначение

Лично предпазно средство (ЛПС). Предпазен колан за цялото с позициониращ колан и колан за седнало положение, предназначен за работа на височина. Предпазен колан за въжен достъп с интегрален самохват. Този продукт не трябва да бъде използван извън неговите възможности или в ситуация, за която не е предназначен.

ВНИМАНИЕ

Действително, изискващи употребата на това средство, по принцип са опасни.

Вие сте отговорни за вашите действия и решения.

Преди да започнете да употребявате това средство, трябва:

- Да прочетете и разберете всички инструкции за употреба.
- Да научите специфичните за средството начини на употреба.
- Да се усъвършенствате в работа със средството, да познавате качествата и възможностите му.
- Да разберете и осъзнаете съществуващия риск.

Неспазването дори на едно от тези предупреждения може да доведе до тежки, дори смъртоносни травми.

Отговорост

ВНИМАНИЕ: преди да използвате продукта, трябва задължително да преминете обучение. Обучението трябва да бъде съобразено с дейността, за която е предназначен продуктът.

Този продукт трябва да се използва или от компетентни и добре осведомени лица, или работещият с него трябва да бъде под непосредствен зрителин контрол на такова лице.

Вие поемате отговорност за правилното усвояване на начина на употреба и мерките за безопасност.

Вие лично поемате всякакъв риск и отговорност при всяка щета, нараняване или смърт, проузели вследствие на каквато и да било неправилна употреба на наши продукти. Ако не сте в състояние да поемете този риск и тази отговорност, не използвайте продукта.

2. Номерация на елементите

- Гръден колан:

(1) Гръбна точка на окачване, (2) задна катарاما за регулиране на гръбната точка, (3) предна катарاما за регулиране на гръдната точка, (4) гръдна точка на окачване, (5) ластични гайки, (6) гайка «велкро» за осигурителния ремък, (7) гайки за карабинер за инструменти, (8) гръден самохват CROLL, (9) еднопосочен майон с разделителна преграда, (10) палец (11) предпазна ключалка.

- Седалка:

(12) ленти на кръстния колан, (13) ленти на бедрата, (14) предна ниско разположена точка, (15) странични точки на кръстния колан, (16) задна точка за закачане на ограничителна с-ма, (17) регулируеми катарами FAST на бедрените ленти, (18) инвентарници, (19) гайки за закачане на карабинер за инструменти, (20) пластмасови гайки, (21) гайки за лентите на бедрените колани, (22) лента за обединяване на горната и долната част, (23) регулируеми катарами DoubleBack за лентите на кръстния колан, (24) точка за окачване на дъска за седане, (25) гайки за CARITOOL.

Основни материали:

Ленти: полиестер.

Регулируеми катарами: стомана.

Точките на окачване: алуминиева сплав.

CROLL:

Корпус: алуминиева сплав.

Палец: неръждаема стомана.

3. Контрол, начин на проверка

Преди всяка употреба

Предпазен колан

Проверявайте лентите в мястото на точките за окачване, регулируемите катарами и предпазните шевове.

Внимавайте за скъсване, износване и повреди вследствие на употреба, топлина, химически вещества и др. Внимавайте да няма скъсани конци.

Проверявайте правилното функциониране на катарамите DoubleBack и FAST.

Майон рапид

Проверявайте продукта за пукнатини, деформации, корозия и др. Проверете дали затваряща муфа е правилно и докрай завита (не трябва да се вижда част от резбата) и стегната със сила 3 Nm.

CROLL

Проверявайте продукта за пукнатини, деформации, белези, износване, корозия и др.

Проверявайте състоянието на корпуса, отворите за включване, палеца и обезопасяващата ключалката, пружините и нита.

Контролирайте подвижността на палеца и ефикасността на пружината му.

Следете износването на зъбите на палеца.

Осведомете се за срока за контрол на всяко едно ЛПС на www.petzl.fr/epi. Ако се съмнявате, допитайте се до Petzl.

По време на употреба

Важно е да следите редовно за състоянието на продукта и връзката му с останалите средства от системата. Уверете се, че отделните средства са правилно разположени едно спрямо друго.

4. Съвместимост

Проверете съвместимостта на този продукт с останалите елементи от системата при вашия начин на приложение (съвместимост = правилно функциониране на елементите).

5. Постановяне на седалката

- Внимавайте излишната лента да бъде добре прибрана (правилно скатана) в гайките.

- Внимавайте функционирането на автоматичните катарамите FAST да не бъде затруднено от наличието чужди тела (камъчета, ябълк, дрехи...). Проверете дали са закопчани правилно.

Еднопосочен майон рапид

Не го използвайте за свързване на осигурителен ремък или погълщател на енергия.

Първоначално регулиране на гръбната халка

Регулирайте положението на тази халка с помощта на друго лице, като това се прави само веднъж - при първото обличане сбруята.

Регулирайте гръбната точка на окачване в зависимост от вашия ръст: трябва да е разположена на нивото на плещиките.

Регулиране и тест с усиване

Предпазният колан трябва да прилепва плътно към тялото, за да се намали риска от травми при падане.

За да сте сигурни, че сбруята е точния размер, предоставя желаниа комфорт и е правилно регулирана, трябва да извършите няколко движения с нея и да я изпробвате като увиенете на всичките ѝ точки на окачване заедно с оборудването.

6. Предпазен колан срещу падане EN 361: 2002

Предпазен колан срещу падане от височина, съставен елемент от спирачна система съгласно стандарт EN 363 (спирачни системи срещу падане от височина). Той трябва да се използва с крепежни елементи EN 795, карабинери с муфа EN 362, погълщатели на енергия EN 355 и т.н.

6А. Гръдна точка на окачване

6В. Гръбна точка на окачване

Само тези точки са предназначени за свързване към спирачна система например спирачно устройство към въже, погълщател на енергия, системи, посочени в стандарт EN 363. За по-лесно идентифициране, тези точки са маркирани с буквата А.

Свободно пространство: пространството под ползвателя

Свободното пространство под ползвателя трябва да е достатъчно, за да не се удари при падане в някое препятствие. Начина на изчисляване на свободното пространство е посочен в инструкциите към другите елементи от системата (погълщатели на енергия, спирачни устройства...).

7. Колан за позициониране и ограничаване на достъпа EN 358: 1999

Тези точки на окачване са предназначени или за да се позиционира работещият към работното място или за да се предотврати той да достигне място, от което може да падне. Те трябва да се използват само за закачане към позиционираща или работно-ограничителна система: максимална височина на падането: 0,5 м. Тези точки на окачване не са предназначени за спиране на падане от височина. Може да се наложи позициониращите или ограничителните системи да се допълнят с колективни или лични предпазни средства за защита срещу падане от височина.

7А. Предна долна точка на окачване

7В. Странични точки за окачване на колана

Употребяват се винаги точки на окачване едновременно, обединявайки ги с позициониращ ремък, за да имате удобна опора на колана.

7С. Задна точка за окачване на ограничителни системи

Тези задна точка за окачване, намираща се върху кръстния колан, е предназначена само за предотврати работещият да достигне място, от което може да падне. Проверявайте редовно ефикасността на системата по време на използване (елементите за регулиране и закрепване).

8. Колан за седнало положение: EN 813: 2008

Предна долна точка на окачване

Максимално работно натоварване 140 kg.

Предназначена е изкачване по въже и позициониране при работа.

Използвателите долната халка за включване на десандьор, позициониращи ремци или ремци, използвани за придвижване.

Тези точки за окачване не е предназначена да спре падане.

9. Гръден самохват: CROLL

CROLL е регулируемо устройство от тип В за системи с въжен достъп и е предназначен за изкачване по работното въже.

Уредът CROLL трябва да се използва в комбинация с допълнителна осигуровка с устройство от тип А, закачено за обезопасителното въже (например спирачно устройство за въже ASAP).

- Уредът CROLL не е предназначен за използване в спирачна система срещу падане.

- За да сте в съответствие с изискванията на стандарт EN 12841:2006 тип В, използвайте полустатични въжета (сърцевина + броня) EN 1891 тип А с диаметър от 10 до 11 mm. (Забележка: при сертифицирането, изпитанията са проведени с въжета Arflex® и REAL 10 mm и 11,5 mm).

- Ремъкът към самохвата трябва да е с максимална дължина 1 м (ремъка + съединителите + уреда).

- Въжето между средството за спускане и точката на закрепване трябва да бъде винаги опънато, за да се ограничи риска от падане.

Внимавайте, когато натоварвате работното въже, обезопасителното не трябва да бъде натоварено.

Едно свърх пределно динамично натоварване може да повреди осигурителната система.

Максимално работно натоварване 140 kg.

Принцип на действие и проверка на функционирането

Този самохват е средство за придвижване по въже. Той се движи по въжето в едната посока и блокира в другата.

Зъбите на челюстта захватват въжето, после челюстта го притиска и блокира.

Отвора в палеца позволява лесно почистване на калта.

Включване и изваждане на въжето

Дръпнете палеца надолу и го закачете за корпуса на уреда. Така палецът на самохвата остава отворен.

Поставете въжето в предвиденото за това място. Спазвайте маркировките «Горе» и «Долу». Пуснете ключалката, така че палецът да захване въжето. В това положение ключалката не позволява нежелано отваряне на палеца.

За да извидите въжето:

Плъзнете самохвата нагоре по въжето и едновременно с това отворете палеца посредством ключалката.

Изкачване по въже

Използвайте самохват CROLL в комбинация с друг самохват например BASIC и педал. Не забравяйте да се закачите към този втори самохват с подходящ ремък.

Случай на преминаване през корем на въжето

При тръгване в корем на въжето: прекратете с единия крак въжето, за да стои в ост на гръдния самохват CROLL.

Късо слизане

Плъзнете леко самохвата нагоре по въжето и едновременно с това натиснете палеца на самохвата с вашия показалец. Не правете това с ключалката поради риск от неволно отваряне.

Внимание, ако работещият е над 100 kg, обърнете внимание на информацията «Решения за потребители над 100 kg», която ще намерите в сайта www.petzl.com.

10. Инвентарници

Инвентарниците трябва да се използват само за закачане на инструменти. ВНИМАНИЕ, ОПАСНО! Не използвайте инвентарниците за осигуряване, спускане, обвързване или закачане с ремък.

11. Допълнителни изисквания на стандартите EN 365

План за спасителна акция

Предвидете необходимите спасителни средства за извършване на незабавна акция в случай на проблем.

Точки на закрепване

Препоръчително е точката на закрепване на системата да се намира над ползвателя и да отговаря на изискванията на стандарт EN 795 (минимална якост 10 kN).

Други изисквания

- Преди всяко инсталиране на една система с елементи срещу падане от височина трябва да се провери свободното пространство под ползвателя, за да не се удари в земята или в някое препятствие в случай на евентуално падане.

- Внимавайте точката за закрепване да бъде правилно позиционирана, за да се намали риска от падане, както и неговата височина.

- Предпазният колан срещу падане е единственото средство, което е трябва да се използва за обезопасяване на тялото в една система с елементи срещу падане от височина.

- При употреба на няколко предпазни средства може да възникне рискова ситуация, ако правилното функциониране на дадено средство попречи на правилното функциониране на друго.

- ВНИМАНИЕ, ОПАСНО: следете средствата да не се трият в абразивни материали или рещеци елементи.

- За извършване на работа на височина е необходимо работещите да са в добро здравословно състояние. ВНИМАНИЕ: неподвижно, височо положение в предпазния колан може да доведе до тежки физиологични нарушения или фатален изход.

- Спазвайте описаните в листовките инструкции за употреба, които са прикачени към всеки един продукт.

- Инструкциите за употреба трябва да бъдат предоставени на потребителите преведени на езика на страната, в която се използва средството.

12. Обща информация на Petzl

Срок на годност / бракуване

За пластмасовите и текстилните продукти на Petzl максималният срок на годност е 10 години от датата на производство. За металните продукти той е неограничен. ВНИМАНИЕ, някое извънредно събитие може да доведе до бракуване на даден продукт само след еднократно използване (в зависимост от вида и интензивността на употребата, средата, в която се ползва: агресивна среда, морска среда, режещ ръб, екстремни температури, химически вещества и др.).

Един продукт трябва да се бракува, когато:

- Той е на повече от 10 години и е съставен от пластмасови или текстилни материали.

- Понесъл е значителен удар (или натоварване).

- Резултатът от проверката на продукта е незадоволителен. Съмнявате се в

неговата надеждност.

- Нямате информация как е бил използван преди това.

- Той е морално остарял (поради промяна в законодателството, стандартите, методите на използване, несъвместимост с останалите средства и др.).

Унищожете тези продукти, за да не се употребяват повече.

Проверка на продукта

Освен проверките преди всяка употреба трябва да се извършва периодически задълбочена проверка от компетентен инспектор. Сроковете за проверка трябва да са съобразени с действашите разпоредби, с вида и интензивността на работата. Petzl препоръчва задълбочена проверка най-малко веднъж на 12 месеца.

Не отстранявайте етикетите и маркировките, за да съхраните информацията за продукта.

Резултатите от проверката трябва да се нанесат върху един формуляр, съдържащ: типа, модела, данни за производителя, сериен или индивидуален номер; датите на производство, деюкта, първа употреба, следваща периодична проверка; коментар относно дефекти и забележки; име и подпис на инспектора. Вижте пример на www.petzl.fr/epi.

Съхранение, транспорт

Съхранявайте продукта в сак, при умерена температура и на място, защитено от UV лъчи, химически продукти и др. Почиствайте и подсушавайте продукта при необходимост.

Модификации, ремонти

Забранени са модификации и ремонти извън сервизите на Petzl (с изключение помидна на резервни части).

Гаранция 3 години

Отнася се до всякакви дефекти в материалите или при производството. Гаранцията не важи при: нормално износване, оксидация, модификации или ремонти, лошо съхранение, лошо поддръжане, употреба на продукта не по предназначение.

Отговорост

Petzl не носи отговорност за преки, косвени, случайни или от какъвто и да било характер щети, настъпили в резултат от използването на неговите продукти.

Контрол и маркировка

- Организация, контролираща производството на това ЛПС
- Отзорирана организация, осъществява изпитание CE на типа
- Контрол: основни данни = референтен номер на продукта + индивидуален номер
- Диаметър
- Индивидуален номер
- Година на производство
- Ден на производство
- Проверка или име на инспектора
- Коментар
- Стандарти
- Прочетете внимателно техническите указания

図に示された使用方法の中で、×印やドクマーク、「NO」の文字が付いていないものだけが認められています。間違った使用方法の例もいくつか挙げていますが、全ての間違えた方法をここに記すのは不可能です。定期的にウェブサイトを(www.petzl.com)で最新の技術情報を確認してください。

疑問点や不明な点は(株)アルテリア (TEL04-2968-3733)にご相談ください。

1.用途

PPE (個人保護用具)

高所での作業に使用するフォールアレストハーネス、ワークポジションング用ベルト、シットハーネス、ロープクランプ付ロープアクセスハーネス。製品の破断強度以上の荷重をかける使用や、本来の用途以外での使用は絶対に避けてください。

警告

この製品を使用する高所での活動には危険が伴います。ユーザー各自が自身の行為、判断についてその責任を負うこととします。

使用する前に必ず

- 取扱説明書をよく読み、理解してください
- この製品を正しく使用するための適切な指導を受けてください
- この製品の機能とその限界について理解してください
- 高所での活動に伴う危険について理解してください

これらの注意事項を無視または軽視すると、重度の傷害や死につながる場合があります。

責任

警告:使用前に適切なトレーニングが必要です。トレーニングは、「用途」の欄に記載された使用用途に対応している必要があります。この製品は使用方法を熟知している責任能力のある人、あるいはそれらの人から目の届く範囲で直接指導を受けられる人のみ使用してください。ユーザーは各自の責任で適切な安全確保の技術を習得する必要があります。誤った方法での使用及び使用後に生ずるいかなる損害、傷害、死亡に関してもユーザー各自がそのリスクと責任を負うこととします。各自で責任がとれない場合や、その立場にない場合は、この製品を使用しないでください。

2.各部の名称

-**チェストハーネス**:-

(1) 背部アタッチメントポイント (2) 背部アタッチメントポイント調節バックル (3) 胸部アタッチメントポイント調節バックル (4) 胸部アレストレイン用アタッチメントポイント (5) 伸縮性ストラップリテーナー (6) マジックテープ式ランヤードリテーナー (7) ツールホルダーループ (8) チェストアッセンダー CROLL (9) 反転防止機能付マイロン (10) カム (11) トリガー

-**シットハーネス**:-

(12) ウエストベルトストラップ (13) レッグループストラップ (14) 腹部アタッチメントポイント (15) 側部アタッチメントポイント (16) 後部レストレイン用アタッチメントポイント (17) レッグループ用ファストバックル (18) ギアループ (19) ツールホルダーループ (20) プラスチック製ストラップリテーナー (21) レッグループリテーナー (22) レッグループとチェストハーネスをつなげるストラップ (23) ウエストベルト用ダブルバックル (24) 作業用ブランコ取付用アタッチメントポイント (25) CARITOOL 取付用スロット

主な素材:

ストラップ: ポリエステル
調節バックル: スチール
アタッチメントポイント: アルミニウム合金
CROLL: フレーム: アルミニウム合金
カム: ステンレスチール

3.点検のポイント

毎回、使用前に

ハーネス

ウェビングのアタッチメントポイント部分、調節バックル部分、および縫製部分を点検してください。使用による切れ目や磨耗、熱や化学製品との接触等による損傷がないことを確認してください。切れたら縫製がないことを特に注意して確認してください。ダブルバックル、ファストバックルが正常に機能することを確認してください。

マイロン

フレームにひび割れや変形、腐食等がないことを確認してください。スクルーゲートがしっかりと閉じており(ネジ山が見えない)、3 Nm のトルクで締められていることを確認してください。

CROLL

製品に亀裂や変形、傷、磨耗、腐食等がないことを確認してください。フレーム、コネクションホール、カム、トリガー、カムの軸、スプリングの状態を確認してください。カムの動きとスプリングの状態に問題がないことを確認してください。カムの歯に泥等が詰まっていないことを確認してください。各PPE (個人保護用具)の点検方法の詳細についてはベツルのウェブサイト(www.petzl.com/ppe)をご参照ください。疑問点は(株)アルテリア (TEL:04-2968-3733)にご相談ください。

使用中の注意点

この製品及び併用する器具 (連結している場合は連結部を含む)に常に注意を払い、状態を確認してください。システムの各構成器具が正しくセットされていることを確認してください。

4.適合性

この製品がシステムの中のその他の器具と併用できることを確認してください(併用できる＝相互の機能を妨げない)。

5.ハーネスの装着方法

-余分なストラップは必ず折って平らにした状態でリテーナーにしまってください。ファストバックルの機能を妨げる可能性があるため、小石、小枝、ウェビング等が挟まらないうように注意してください。調節バックルが正しく締められていることを確認してください。

反転防止機能付マイロン

このコネクターにランヤードやエネルギーアブソーバーを取り付けることはできません。

背部アタッチメントポイント位置の調節

初めて使用する際に調節してください。そうすることにより、以後調節する必要がなくなります。別の人に手伝ってもらうことにより、調節が容易になります。体型にあわせて、背部アタッチメントポイントの位置を肩甲骨の位置と同じ高さになるように調節してください。

調節の確認

墜落の際に怪我をする危険を低減するため、ハーネスは体にぴったりとフィットするよう調節してください。ハーネスを正しくフィットし、使用目的に見合う快適性が得られることを必ず確認してください。ハーネスを装着した状態で動いたり、装備を全て装着した状態で各アタッチメントポイントから吊り下がり、適切に調節されていることを確認してください。

6.フォールアレストハーネス EN 361:2002

墜落を止めるためのフルボディハーネス。EN 363 が定めるフォールアレストシステムを構成する用具の1つです。必ず EN 795 に適合したアンカー、EN 362 に適合したロックングカラビナ、EN 355 に適合したエネルギーアブソーバーと併用してください。

6A.胸部アタッチメントポイント

6B.背部アタッチメントポイント

フォールアレストシステム(例:モバイルフールアレスター、エネルギーアブソーバー、その他 EN 363 で定められているシステム)に連結する場合は必ずこれらのアタッチメントポイントを使用してください。区別しやすいため、これらのアタッチメントポイントには「A」の文字が刻印されています。

クリアランス:ユーザーの下の障害物のない空間

墜落した際に途中で障害物に衝突することを回避するため、ユーザーの下には必ず十分なクリアランスを確保してください。必要なクリアランスを算出する方法は、フォールアレストシステムを構成するその他の器具(エネルギーアブソーバー、モバイルフールアレスター等)の取扱説明書に記載されています。

7.ワークポジションング及びレストレイン用ベルト (EN 358:1999 適合)

これらのアタッチメントポイントは、吊り下がった状態で体を支え作業位置で安定した体勢をとる(ワークポジションング)、または墜落の可能性ある場所にユーザーが侵入できないよう行動範囲を制限する(レストレイン)ために使用します。レストレイ

ンまたは落下距離が 0.5 m を超えないワークポジションングにのみ使用できます。これらのアタッチメントポイントは、フォールアレストの目的で使用することはできません。状況に応じて、ワークポジションングやレストレインシステムに加えて、共同の確保システム(手すり、安全ネット等)や個人用のフォールアレストシステムを併用する必要があります。

7A.腹部アタッチメントポイント

7B.側部アタッチメントポイント

両側部のアタッチメントポイントは、必ずワークポジションングランヤードで連結して使用してください(U字吊り)。

7C.後部レストレイン用アタッチメントポイント

このアタッチメントポイントは、レストレインシステムを連結する目的でのみ使用できません。作業中も常にシステムの有効性を確認してください(長さ等の調節や連結箇所を確認してください)。

8.シットハーネス: EN 813:2008

腹部アタッチメントポイント

最大使用荷重: 140 kg

ロープアクセス及びワークポジションング用にデザインされています。腹部アタッチメントポイントは、下降器やワークポジションングランヤード等の接続に使用します。フォールアレストシステムとの連結には使用しないでください。

9.チェストアッセンダー CROLL

CROLL はタイプ B のロープアジャストメントデバイスで、作業ロープの登高に使用します。

CROLL は、必ずバックアップロープにセットしたタイプ A のバックアップ器具(例:モバイルフールアレスター ASAP)と併用してください。

CROLL は、フォールアレストシステムでの使用には適していません。
-EN 12841: 2006 タイプ B の要求事項を満たすためには、EN 1891 タイプ A に適合した直径 10~11 mm のセミスティックロープ(コア+シース)を使用する必要があります。(認証テストではベアール「Antipodes 10 mm」,「Antipodes 11.5 mm」が使用されました)
-ランヤード+コネクター+器具の長さが1 mを超えないようにしてください
-器具に衝撃荷重がかかるのを避けるため、ロープ(器具と吊り元の間)はたるませず、常にアンサーロックがかかった状態を保つ必要があります。
-バックアップロープをワークポジションングのために使用しないでください。衝撃荷重によってロープはダメージを受けます。
最大使用荷重: 140 kg

機能の原理と確認

この製品はロープ登高に使用します。ロープ上を一方向には動きませんが、反対方向には動きません。カムがロープを噛むことにより、フレームとの間でロープを挟みます。ロープに付いた泥等によるままりを防ぐために、カムにはスロットがあります。

ロープの取り付けと取り外し

カムを開くには、トリガーを親指と人差し指つまみ、カムから離しながら引いて、右側の本体部分にひっかけます。これでカムが開いた状態でロックされます。ロープを挿入します。上下の向きを示す目印に注意して正しい向きにセットしてください。トリガーを親指、カムがロープを押さえていることを確認してください。トリガーは不意にカムが解除されるのを防ぎます。

ロープの取り外し: 器具を上からスライドさせながら、トリガーをまず下側に、それから外側に引いてください。

ロープ登高

CROLL と、フットループを取り付けた別のロープクランプ(BASIC 等)を使用します。必ず別のロープクランプとハーネスをランヤードで連結してください。

斜めにトラバースする場合

ロープが斜めになっている箇所で登り始める時は、ロープをまたいで、ロープが CROLL に対して平行に流れるようにしてください。

短い距離の下降

器具をゆっくりと上にスライドさせながらカムを下に押してください。トリガーは操作しないでください。不意にカムを解除してしまう危険があります。警告: 体重が 100 kg を超えるユーザーが使用する場合は、ベツルのウェブサイト(www.petzl.com)で Solutions for workers over 100 kg を確認してください

10.ギアループ

ギアループは器具を取り付けるためにのみ使用してください。警告、危険:ギアループは、ヒレイン、懸垂下降、ロープの連結、自己確保には絶対に使用しないでください。

11.ヨーロッパ規格 EN 365 に関する補足情報

レスキュー計画

ユーザーは、この製品の使用中に問題が生じた際にすみやかに対処できるよう、レスキュー計画とそれに必要となる装備をあらかじめ用意しておく必要があります。

アンカー

システム用のアンカーはユーザーの体より上となるようにしてください。アンカーは、最低でも 10 kN の強度を持ち、EN 795 の要求事項を満たしていなければなりません。

その他

-フォールアレストシステムでは、墜落した際に地面や障害物に衝突することがないよう、毎回使用前に十分なクリアランスがユーザーの下に確保されていることを確認する必要があります
-墜落距離を短くし、危険を少なくするため、アンカーが適切な位置に設置されていることを確認してください
-フォールアレストシステムで身体のサポートに使用できるのはフォールアレストハーネスのみです
-複数の器具を同時に使用する場合、1つの器具の安全性が、別の器具の使用によって損なわれることがあります
-警告:製品がざらざらした箇所や尖った箇所ですこれらのように注意してください
-ユーザーは、高所での活動が行える良好な健康状態にあることが必要です。警告:動きの取れない状態のまま吊り下げられると、ハーネスを着用しているも重度の傷害や死に至る危険性があります
-併用するすべての用具の取扱説明書もよく読み、理解してください
-取扱説明書は、製品と一緒にユーザーの手に届かなければなりません。また、取扱説明書は製品が使用される国の言語に訳されていなければなりません

12.一般注意事項

耐用年数 / 廃棄基準

ベツルのプラスチック製品及び繊維製品の耐用年数は、製造日から数えて最長10年です。金属製品には特に設けていません。警告:極めて異様な状況においては、1回の使用で損傷が生じ、その後使用不可能になる場合があります(劣悪な使用環境、鋭利な角との接触、極端な高/低温下での使用や保管、化学薬品との接触等)。

以下のいずれかに該当する製品は以後使用しないでください:
-プラスチック製品または繊維製品で、製造日から10年以上経過した
-大きな墜落を止めた、あるいは非常に大きな荷重がかかった
-点検を経て使用不可と判断された。製品の状態に疑問がある
-完全な使用履歴が分からない
-該当する規格や法律の変更、新しい技術の発達、また新しい製品との併用に適さない等の理由で、使用には適さないと判断された

使用しなくなった製品は、以後使用されることを避けるため廃棄してください。

製品の点検

毎回の使用前の点検に加え、定期的に必要な知識を持つ人物による綿密な点検を行う必要があります。綿密な点検を行う頻度は、使用の頻度と程度、目的により異なります。また、法令による規定がある場合はそれに従わなければなりません。ベツルは、少なくとも12ヶ月ごとに綿密な点検を行うことをお勧めします。トレーサビリティ(追跡可能性)を維持するため、製品に付いているタグを切り取ったり、マーキングを消したりしないでください。点検記録に含める内容:用具の種類、モテラル、製造者または販売元の名前と連絡先、製造番号、認證書番号、製造日、購入日、初めて使用した日付、次回点検予定日、注意点、コメント、点検者とユーザーの名前と署名。詳しい点検記録の見本はwww.petzl.com/ppeをご参照ください。

持ち運びと保管

紫外線、化学薬品、高/低温等を選び、湿気の少ない場所で保管してください。必要に応じて洗浄し、乾燥させてください。

改造と修理

ベツルの施設外での製品の改造および修理を禁じます(パーツ交換は除く)。

3年保証

原材料及び製造過程における全ての欠陥に対して適用されます。以下の場合には保証の対象外とします:通常の磨耗や傷、酸化、改造や改変、不適切な保管方法、メンテナンスの不足。事故または過失による損傷、不適切または誤った使用方法による故障

責任

ベツル及びベツル総輸入販売元である株式会社アルテリアは、製品の使用から生じた直接的、間接的、偶発的結果またはその他のいかなる損害に対し、一切の責任を負いかねます。

トレーサビリティとマーケティング

- この個人保護用具の製造を監査する公認機関
- C E適合評価試験公認機関
- トレーサビリティ: データマトリクスコード = 製品番号 + 個別番号
- 直径
- 個別番号
- 製造年
- 製造日
- 検査担当
- 識別番号
- 規格
- 取扱説明書をよく読んでください

X 표시나 해골 밑에 두 개의 뼈 (죽음의 상징) 또는 <NO!> 표시가 없는 그림의 기술만을 허용한다. 제품의 오용의 예를 몇가지를 소개하였으나 모든 오용의 예를 설명할 수는 없다. www.petzl.com을 정기적으로 방문하여 최신 기술 정보를 확인할 것을 권장한다. 이 문서를 이해하는데 어려운 점이나 의문점이 있으시면, (주)안나푸르나로 연락주시기 바랍니다.

1. 적용 분야

개인 보호 장비 (PPE). 작업 위치 확보 및 고소 작업용 제한 벨트 및 하단 벨트를 위한 추락 제동 전신 안전벨트 로프크랩프가 통합된 로프 액세스용 안전벨트. 본 제품은 자체 강도 이상의 하중을 받아서는 절대 안되며 제작 용도 이외의 다른 목적으로 사용되어서는 안된다. 주의사항

이 장비의 사용과 관련된 활동은 위험성이 내재되어 있다. 사용자는 자신의 행동이나 결정에 책임져야 한다.

- 이 장비를 사용하기 전에, 반드시 알아야 할 사항:
- 사용에 관한 모든 설명서를 읽고 이해하기.
- 장비의 적합한 사용을 위한 구체적인 훈련받기.
- 장비의 성능과 제한에 대해 익숙해지기.
- 관련된 위험을 이해하고 숙지하기.

이런 경우를 유념하지 않으면 심각한 부상이나 사망을 초래할 수 있다.

책임

경고, 제품을 사용하기 전에 철저한 훈련이 필수적이다. 사용 분야로 정의된 실행에는 트레이닝이 반드시 필요하다. 이 장비는 전문가와 책임질 수 있는 사람이 사용할 수 있고, 전문가의 직접적이고 눈으로 볼 수 있는 통솔 아래 사용되어야 한다. 적절한 기술과 안전 수칙에 관한 교육을 받는 것은 개인의 책임이다. 어떤 방법으로도든 부정확한 장비 사용으로 발생하는 모든 손상과 부상, 심지어 사망에 이르는 모든 책임은 전적으로 사용자에게 있다. 모든 위험을 책임질 능력이 없거나 그런 위치에 있지 않다면, 이 장비를 사용하지 않는다.

2. 부분명칭

-상단 안전벨트:

- (1) 등측 연결 지점, (2) 후면 등측 조절 버클, (3) 안쪽 복부 지점 조절 버클, (4) 복부 연결 지점, (5) 신축성있는 지지부분, (6) 랜야드 정리를 위한 벨트도 보관 부분, (7) 장비 홀더 루프, (8) CROLL 복부 로프 크램프, (9) 벨트의 바가 있는 직선형 마일론 래피드, (10) 캠, (11) 안전 캐치.

-하단 안전벨트:

- (12) 허리벨트 스트랩, (13) 다리 고리 스트랩, (14) 복부 연결 지점, (15) 허리벨트 측면 연결 지점, (16) 후면 제한 연결 지점, (17) 다리고리 FAST 신축 버클, (18) 장비걸이, (19) 장비 홀더 고리, (20) 플라스틱 지지부분, (21) 다리 고리 스트랩 지지부분, (22) 상단 안전벨트-다리고리 연결 스트랩, (23) 더블백 허리벨트 조절 버클, (24) 서스펜션 하단 연결 지점, (25) CARITOOL 홀.
사용 재질:
스트랩: 폴리에스터.
조절버클: 스틸.
연결지점: 알루미늄 합금.
CROLL:
프레임: 알루미늄 합금
캠: 스테인레스 스틸

3. 검사 및 확인사항

매번 사용 전에

안전벨트

연결고리와 조절버클에서 웨빙 상태, 웨빙의 박음질 상태를 잘 확인한다. 웨빙의 절단, 마모, 사용상 또는 열, 화학제품 등으로 인한 손상된 부분이 있는지 확인한다. 특히, 박음질된 실이 끊기거나 절단된 부분이 있는지 유심히 관찰한다. 더블백과 래피드 버클이 잘 작동되는지 확인한다.

마일론 래피드

프레임에 크랙, 변형, 부식이 있는지 확인한다. 잠금 너트가 완전히 잠겼는지, 3 Nm 토크를 꼭 지켰는지 확인한다.

CROLL

제품을 갈라질, 변형, 출진, 마모, 부식 등이 생긴 부분이 있는지 반드시 확인해본다. 프레임, 연결구, 캠, 안전 정지 장치, 스프링, 캠 굴대의 상태를 확인한다. 캠의 움직임과 스프링의 효율성을 확인한다. 마취있는 통나무를 위한 캠을 확인한다. 각 제품의 PPE 검사 절차에 관한 상세한 정보는 페츨의 홈페이지 www.petzl.com/ppe를 방문하거나, Petzl에 연락한다.

사용 도중

제품의 상태와 장치에 연결된 다른 장비와의 연결 부분을 정기적으로 검사하는 것이 매우 중요하다. 장치에 연결된 모든 장비들이 잘 연계되어 정확한 위치에 놓여 있는지 확인한다.

4. 호환성

본 제품이 사용시 다른 장비와 호환 되는지 확인한다 (호환이 된다 = 순기능적 상호작용).

5. 안전벨트 착용 방법

- 보관 부분에 여분의 웨빙(평평히 접힘)을 정확히 보관할 수 있음. FAST 버클의 작동을 방해할 수 있는 이물질이 끼이지 않도록 조심한다 (자갈, 나뭇가지, 웨빙...). 버클이 적절히 조여졌는지 확인한다.

방향 마일론 래피드

침줄과 충격 흡수 장비 연결용으로 사용하지 마라.

등측 부착지점 초기단계 조절

처음 안전벨트 착용시 한번만 조절해 두면 된다. 다른 사람의 도움을 청해 조절한다. 개인의 체형과 사이즈에 맞춰 길이 조절하고 어깨의 평평한 곳에 더블백 버클을 둔다. 사용자의 체형과 사이즈에 적합하게 등측 연결 지점의 위치를 조절한다. 어깨뼈 위치에 맞게 맞춘다.

조절 및 매달리기 실험

추락이 발생할 경우를 대비하여 부상을 줄이기 위해 안전벨트를 꼭 맞게 조절해야 한다. 안전벨트가 몸에 잘 맞는지, 의도한 사용에도 충분한 편안함을 제공하는지 확인하기 위해서는 각 부착지점에 개인의 장비를 착용하여 안전대를 착용한채로 이리저리 움직여 보거나 매달려 본 후 (매달리기 테스트), 적절하게 조절한다.

6. 추락 방지 안전대 EN 361: 2002

추락 방지용 전신 안전벨트, EN 363 기준에 따른 추락 방지 장치의 구성 요소 (개인 추락 방지 장치). 반드시 EN 795 확보물, EN 362 잠금 카라비너, EN 355 충격 흡수 장비 등과 함께 사용해야 한다.

6A. 가슴 부착지점

6B. 뒤쪽 부착지점

추락 제동 장치를 연결하기 위해 가슴 부착지점을 사용한다 (예, 이동식 추락 방지대, 충격 흡수 장비, 및 EN 363 기준에 맞는 그 밖의 장비 등). 부착지점이라는 것을 확인하기 위해, 각 지점에 'A' 문자로 표기해 둔다.

이격거리: 사용자 아래의 여유 공간 길이

사용자 아래의 이격거리는 추락이 발생한 경우 어떤 장애물과도 부딪히지 않도록 충분해야 한다. 이격거리를 계산하는 구체적인 상세설명은 다른 구성 제품 (충격 흡수 장치, 이동 추락 방지대 등)을 위해 기술 상세설명서에서 찾아볼 수 있다.

7. EN 358: 작업 위치 확보와 이동 제한용 1999 안전벨트

이 부착지점은 사용자의 위치를 작업대에 유지시켜주거나 추락이 가능한 곳으로 들어가는 것을 예방하기 위해 제작되었다. 부착지점은 반드시 이동제한이나 작업위치 확보 장치용으로만 사용해야한다. 최대 추락 높이: 0.5 m. 추락 방지용으로 제작된 것이 아님을 명시한다. 추락 방지 장치와 함께 작업 위치 확보 및 이동 제한을 추가할 필요가 있을 수도 있다.

7A. 복부 부착지점

7B. 허리벨트 측면 연결 지점

허리 벨트에 의한 편안한 지지를 위해 두 개의 측면 연결 지점을 위치 확보 침줄과 연결하여 항상 함께 사용한다.

7C. 뒤쪽 이동 제한 부착지점

후면 허리벨트 연결지점은 사용자가 추락 가능한 지역으로 들어가는 것을 방지하는 제한 시스템의 연결을 위해 제작되었다. 사용 중 시스템의 효율성을 정기적으로 확인한다 (조절 및 연결 부분).

8. 하단 안전벨트: EN 813: 2008

복부 부착지점

정상적인 최대 하중: 140 kg. 로프에서 수평 이동 및 작업 위치 확보용으로 제작. 이 복부 고리는 하강기, 위치확보 침줄 또는 전진 침줄을 부착하기 위해서 사용된다. 이 부착지점은 추락 방지 장치에 연결하여 사용할 수 없다.

9. CROLL 복부 로프 크램프

CROLL은 작업로프를 오르는데 사용하는 B 형태 로프 조절 장치이다.

CROLL은 제 2의 (안전) 로프상에서 A 형태 백업 장치와 반드시 함께 사용해야 한다 (예: ASAP 추락 방지대).

- CROLL은 추락방지시스템용으로 적합치 않다.
- EN 12841: 2006 B형태 규정의 요건을 충족시키려면, 직경 10 - 11 mm 사이의 EN 1891 A형태 세미 스테틸 로프를 사용한다 (속식 + 표피). (참고: 인증서 실험은 BEAL 사의 10 mm 및 11.5 mm Antipodes 로프를 수행함).
- 최대 1m의 확보줄을 사용한다 (랜야드 + 연결장치 + 장비).
- 추락의 위험을 줄이기 위해 로프 조절 장치와 확보물 사이의 로프는 반드시 평평한 상태를 유지해야 한다. 작업에서 하중이 실렸을때 안전선에는 하중을 실리지 않도록 한다.
- 충격하중은 확보선을 손상시킬 수 있다.
- 정상적인 최대 하중: 140 kg.

성능 원칙 및 테스트

이 로프 크램프는 등강용 로프를 위한 장치이다. 한 쪽 방향에서는 로프가 미끄러지지만, 반대쪽에서는 로프가 걸린다.

캠의 틈이나 캠과 프레임 사이에 로프를 죄어 움직이지 못하게 한다. 캠의 홈이 진흙을 털어낸다.

로프 설치 및 제거

안전장치를 아래로 당겨 장비의 프레임에 고정시킨다. 캠은 열린 상태로 둔다. 로프를 장비에 끼운다. 위/아래의 표시를 잘 구분한다. 캠이 로프를 짊을 수 있게 안전 정지 장치를 작동시킨다. 이 위치에서 안전 정지 장치는 캠이 자동으로 열리는 것을 방지한다. 로프 분리하기: 캠이 물리지 않도록 안전 잠금 장치를 열고 장비를 로프 위쪽으로 움직인다.

로프 등강

다른 로프 크램프 (예, BASIC) 및 발 고리와 함께 CROLL을 사용한다. 항상 스스로 적당한 침줄이 달린 보조 등강기를 부착한다.

옆으로 이동하기

같이 잡힌 로프상에서 시작하는 경우 로프 위로 다리를 걸쳐 크롤의 로프 이동 통로와 각도가 평행을 이루도록 한다.

짧은 로프 하강

장비를 살짝 밀어 올리면서 동시에 짐게 손가락으로 넣어 캠을 아래로 밀어낸다. 캠이 무의식적으로 열리는 위험이 발생할 수 있으므로 안전 잠금 장치를 조작하지 않는다. 경고: 체중이 100kg 이상인 작업자는 페츨의 웹사이트 www.petzl.com 을 통해 솔루션에 대한 정보를 제공받을 수 있다.

10. 장비걸이

장비걸이는 장비를 거는 것 이외의 용도로 사용되어서는 안된다. 위험 경고, 절대 장비고리를 확보용, 하강용, 확보 설치 걸이, 또는 다른 사람을 확보할 때 사용하지 않는다.

11. 기준에 관한 보호 정보 EN 365

구조 계획

장비 사용 도중에 우연히 부딪치게 될 위험에 대비하여, 반드시 신속하게 이행할 수 있는 구조 계획과 방법을 숙지하고 있어야만 한다.

확보물

장치의 확보 지점은 사용자위치보다 위에 설치되어야 하고, 반드시 EN 795 규정의 요건을 충족해야 한다 (최소강도 10 kN).

다양성

- 추락 제동 시스템에서, 매번 사용 전 지면에 충돌하거나 추락 시 방해물을 피하기 위해 사용자 아래로 필요한 이격거리를 확인하는 것은 필수이다.
- 위험 및 추락 높이를 제한하기 위해 확보지점이 정확히 위치하고 있는지 확인한다.
- 추락 제동 안전벨트는 추락 제동 시스템에서 사용자의 신체를 지탱하는 장비로만 사용된다.
- 여러 개의 장비를 함께 사용할 때, 한 가지 장비의 안전 성능이 다른 장비의 작동과 연관되어 있다면 위험한 상황을 불러올 수 있다.
- 위험경고, 장비가 거친, 날카로운 표면에 마찰되지 않도록 주의한다.
- 사용자는 고소 활동시 신체적 문제가 없어야 한다. 경고, 안전대에서 자력으로 행동할 수 없는 상태로 매달리는 것은 심각한 부상이나 사망을 초래할 수 있다.
- 이 제품과 함께 사용되는 각 장비의 사용 설명서를 반드시 숙지해 읽어본다.
- 사용설명서는 장비가 사용되는 나라의 언어로 제공된다.

12. 일반적인 정보

수명 / 장비 폐기시점

- 페츨의 플라스틱 및 섬유 제품의 최대 사용 시기는 제조일로부터 10년간이다. 금속 제품은 무기한.
주요: 제품의 수명은 제품의 형태, 사용 강도 및 사용 환경에 따라 단 한번의 사용으로도 줄어들 수도 있다 (거친 환경, 날카로운 모서리, 극심한 온도, 화학 제품 등). 다음과 같은 상태에서는 제품 사용을 중단한다:
- 플라스틱이나 섬유 재질의 장비가 최소 10 년 사용되었을 경우.
- 심한 추락이나 하중을 받은 적이 있는 경우.
- 검사에 통과하지 못한 경우. 장비의 보존상태가 의심되는 경우.
- 장비에 대한 기록을 전혀 모를 경우.
- 적용 규정, 기준, 기술의 변화 또는 다른 장비와 호환되지 않는 경우 등.
장비가 다시 사용되는 일이 없도록 폐기할 것.

제품 검사

사용 전 검사와 더불어, 전문가를 통해 주기적인 정밀 검사를 받아야 한다. 정밀 검사의 빈도는 적용 법규, 사용 양상이나 강도에 의해 결정되어야만 한다. 페츨은 적어도 일년에 한번 이상의 검사를 실시할 것을 권한다. 제품 추적 가능성을 유지할 수 있도록, 마킹이나 라벨은 제거하지 않는다. 검사 결과는 장비의 종류, 모델명, 제조사 연락 정보, 시리얼 넘버 및 개별 넘버, 제조년월, 구조일짜, 최초 사용 날짜, 다음 정구 검사일, 문제점, 내용, 검사자 및 사용자의 이름과 서명 등 세부사항과 함께 문서로 기록되어야 한다. www.petzl.com/ppe에서 예를 참고한다.

보관, 운송

자외선, 화학물질, 고온의 환경을 피하고 건조한 곳에 보관한다. 필요시 제품을 청소하고 건조시킨다.

변형, 수리

외부 변형 및 수리는 금지된다 (부품 교체 제외).

3년간 보증

원치 않거나 제조상의 결함에 대해 3년간의 보증기간을 갖는다. 제외: 일반적인 마모 및 찢김, 산화, 제품 변형 및 개조, 부적절한 보관, 올바르게 않은 유지 관리, 사용자 부주의, 제작 용도 이외의 사용 등.

책임

페츨은 제품 사용으로 인한 직, 간접적, 우발적인 어떤 다른 형태의 제품 손상 및 결과에 책임지지 않는다.

추적 가능성과 제품 부호

- a. 본 개인 보호 장비의 제조에 대한 정보를 담고 있는 물체
b. CE 유형의 검사를 실행한 정보
c. 추적 가능성: 데이터 매트릭스 = 제품 코드 + 개별 번호
d. 지름
e. 개별 번호
f. 생산연도
g. 생산일자
h. 제품 검사자 이름
i. 제품 일련 번호
j. 기준
k. 사용설명서를 주의깊게 읽기

只有那些图中没有交叉符号和/或骷髅头符号，及没有出现“NO”的技术方可授权使用。这仅仅展示了几种错误使用方式，并不能包含所有的错误方式。请经常登录www.petzl.com查看最新技术信息。

如果你有任何疑问或对于理解这些文件有困难的话，请联系Petzl。

1.应用范围

个人防护装备（PPE）。
防坠落安全带，工作高空定位作业座式安全带。
备有胸部上升器的绳索前进安全带。
该产品使用时不可超出其承重指标，也不可用于设计用途之外的领域。

警告

凡涉及使用此装备的活动都具有危险性。您应对个人的行动和决定负责。

在使用此装备前，您必须：

- 阅读并理解全部使用指南。
- 使用正确方法进行详细的训练。
- 熟悉产品的性能及使用限制条件。
- 理解并接受所涉及的危险。

上述警告一旦忽视将有可能造成严重伤害或者死亡。

责任

警告:在使用前必须受过特殊训练。必须在应用范围内对该产品进行实践操作培训。该产品必须由有能力且负责任的人来使用，或由其他人在有能力且负责任的人直接或目视监督下使用。

您有责任学习足够的与个人防护相关的正确技术与方法。无论任何时候，您的人都应对因产品的错误操作而导致的所有损害，受伤或死亡负全责。如果您不能对该项负责或处于无法承担这个风险的职位，那么不要使用此装备。

2.组成部份

- 胸式安全带:

(1) 背部连接点,(2) 背部连接点调节扣,(3) 胸部挂点调节扣,(4) 胸部挂点,(5) 弹性束带,(6) 整理绳索的Velcro贴,(7) 装备吊环,(8) CROLL胸部上升器,(9) 带有格挡的方向性梅隆锁,(10) 凸轮,(11) 安全开关。

- 座式安全带:

(12) 腰带,(13) 腿环,(14) 腹部连接点,(15) 腰带两侧连接点,(16) 后部限制连接点,(17) 腿环FAST快速连接扣,(18) 装备环,(19) 装备吊环,(20) 塑料束带,(21) 腿环束带,(22) 胸部安全带与腿环连接扁带,(23) DoubleBack腰带调节扣,(24) 悬挂连接点,(25) CARITool槽。

主要材料：
扁带：聚酯纤维。
调节扣：钢。
连接点：铝合金。
CROLL:
框架：铝合金
凸轮：不锈钢。

3.检测，检查要点

每次使用前

安全带

检查挂点，调节卡扣及安全缝线附近扁带的状态。

检查扁带是否存在因使用，暴露于高温和与化学品接触过而导致的割痕，磨损和损坏等状况。尤其要仔细检查是否存在线头。

检查DoubleBack 和 FAST扣是否操作正常。

梅隆锁

确定框架无任何裂缝，变形，腐蚀等。检查上锁螺钉帽是否旋紧(见不到螺纹。)用3Nm扭矩旋紧。

CROLL

检查产品没有裂纹,变形,花痕,损耗,侵蚀等。
检查框架,连接孔,凸轮和安全罩,弹簧和凸轮轴的状态。
检查凸轮的移动性及其弹簧的弹性。
检查凸轮上的咬齿。

登陆www.petzl.com/ppc或查看Petzl PPE检测光盘来获得每一件PPE装备的详细检测步骤。

如果您有任何疑问,联系Petzl。

每次使用时

定时检查系统中该设备及与它连接的其他装备的状态对使用者来说至关重要。确保系统内所有装备都安装在正确的位置上，切互不影响。

4.兼容性

验证该产品在工作时与其他组件的兼容性(兼容性=良好的互动功能)。

5.如何穿上安全带

- 确定正确的将多余扁带放(折叠)在约束带中。
- 小心外物可能妨碍FAST扣的运作(例如小石,沙砾,衣物...)。
验证调节卡扣是否正确系紧。

快速方向性连接器

不要用它连接一条绳索或势能吸收器。

背部系缚点的基本调校

调校应该只在第一次穿上时一次过调校。调整时请其他人帮忙。

调整背部连接点与身高体型相称：与肩胛同高。

调校和悬吊测试

安全带必须调校至合身以减轻下坠时受伤。
你需要移动身体及带同工具在安全带之内(悬吊测试)以不同的系缚点悬吊以确保安全带合身,安全带能提供足够的舒适度去从事所需的工作,这便是良好的调校。

6.防下坠安全带EN 361: 2002

全身防下坠安全带,是根据EN 363 标准的防下坠设备的一个组件(个人防下坠系统)。它必须与 EN 795 确定点,EN 362 上锁安全扣,EN 355 势能吸收器等同使用。

6A.尾部系缚点

6B.背部系缚点

只有这种连接点可用作连接一个防下坠系统，例如一个可携式防下坠器，一个势能吸收器，或在EN 363标准下的其他系统。为方便识别,这些系缚点刻上字母“A”。

净空距离：使用者下方有多少下坠空间。

使用者下方必须有足够的净空距离防止其在坠落时碰撞到任何障碍物。计算净空的详尽资料在其他配件的使用指南内找到(势能吸收器,可携式防下坠器)。

7.EN 358: 1999 维持工作位置和限制前进安全带

这些系缚点是设计用于维持使用者的工作位置,或防止工人进入可能下坠的地带。这些连接点只可用于连接一个限制前进和固定工作位置系统,最大的下跌高度:0.5米。这些系缚点是设计用作防下坠的。必要时在维持工作位置或限制前进系统之外加一个集体或个人防下坠装置。

7A.腹部系缚点

7B.腰带侧部连接点。

使用维持工作位置绳索连接两个水平系缚点使腰带可以提供更舒适的支持。

7C.后限制前进系缚点

这个腰带后部连接点是设计用于防止工人进入可能下坠的地带。在使用中经常检查系统的效率(调整及连接)。

8.座式安全带: EN 813: 2008

腹部系缚点

最大负重: 140公斤。
设计用于绳索前进和固定工作位置。
使用这腹环连接到一个下降器,维持位置或限制前进绳索。
这系缚点不应用于连接防下坠系统。

9.CROLL 腹部绳环

CROLL是B型绳索装置，用于在绳索上上升。

CROLL必须与一个安装于第二绳索(安全绳)的A型后备设备一同使用(例如绳索用的ASAP可携式防下坠器)。

CROLL不适用于一个防下坠系统。

- 为符合EN 12841: 2006 B型标准。利用一条10-11毫米 EN 1891 A型的半静态绳索(绳芯+绳皮)。(备注:认证测试是用BEAL Antipodes 10 毫米和11.5绳索)。
- 利用最长至一米的连接组合(绳索+连接器+设备)。
- 为降低坠落危险，绳索必须始终在绳索调节器和确定点之间处于紧绷状态。
- 当工作绳索是在拉紧状态时，不要在安全绳上负重。
- 一次冲击可破坏保护绳索。
- 最大负重: 140公斤。

操作原则及测试

此设备是用于上升的绳索工具。它能够沿着绳索一个方向滑动，当它向另一方向移动时则卡死。

凸轮尖齿的作用是卡在处于凸轮和框架之间的绳索。凸轮的凹槽可清除泥泞。

安装与取下绳索

拉下安全掣然后锁在工具框架上。凸轮便会打开。
将绳索放入上升器中。注意上/下方向指示器。推下安全开关使凸轮压着绳索。安全开关在这个位置上可预防凸轮无故打开。

移除绳索:

在拉下安全开关的同时，将上升器向上推，然后取下。

上升

使用CROLL配合其他上升器(如BASIC)及脚踏圈。始终将你自己用一根合适绳索与第二个上升器相连。

有角度的横向攀登情况

在有角度的绳索上升时，用脚保持绳索与CROLL的绳槽平行。

短绳下降

轻轻把上升器以短距离上滑。同时用食指按下凸轮。不要操作安全开关因为这样凸轮有意外打开的危险。

警告：超过100kg的使用者，查看www.petzl.com网站关于超过100kg的使用者的解决方案。

10.装备环

工具环必须用作系缚和支援工具。

危险警告:不可使用工具环作保护,下降,系缚或制停一个人。

11.关于标准的补充信息EN 365

救援方案

您必须制定一个救援方案并且能够快速实施以便使用该装备遭遇困难时使用。

确定点

系统的确定点应该置于用者之上的位置，而且应符合EN 795 标准(最小拉力为10kN)。

其它注意事项

- 在一个防坠落系统中，在每次使用前有必要检查在使用者下放是否留有足够的净空距离，从而避免在坠落时与地面或阻碍物发生任何碰撞。
- 确保确定点位于正确的位置，从而减少坠落的危险同时缩短坠落高度。
- 防坠落安全带是防坠落系统中唯一允许使用的安全带。
- 当多个装备组合在一起使用时，一件装备的安全功能可能会影响另一件装备的安全功能从而导致危险情况的出现。
- 危险警告，防止该产品与粗糙面或尖锐物直接摩擦。
- 使用者的身体条件必须适合高空作业。警告，长时间处于悬吊的安全带上可导致严重的受伤或死亡。
- 任何装备在此与该装备一同使用时，必须严格遵守其使用说明。
- 使用指南必须以产品使用国家的语言提供给使用者。

12.Petzl通用信息

产品寿命/何时该淘汰您的装备

Petzl的塑料和纺织产品，由生产之日起最长寿命为10年。金属产品无寿命期限。注意：一次意外事故可能导致产品在首次使用后即被淘汰，这取决于使用类型，使用强度及使用环境(严酷的环境，海边，尖锐边缘，极限温度，化学产品等)。

产品在经历以下情况后必须淘汰：

- 塑料或纺织产品自生产之日起已超过10年。
- 经历过严重冲击（或负荷）。
- 无法通过产品检测。
- 您对其安全性产生怀疑。
- 您不清楚产品的全部使用历史。
- 因为法律，标准，技术与其它装备不兼容等问题而不得不淘汰。

销毁淘汰的装备以防将来误用。

产品检测

除了在每次使用前进行检测外，必须定期由专业人员对装备进行全面检测。全面检查的频率必须视相关规定，使用的类型及频繁程度而定。Petzl建议最低频率为每12个月检测一次。

为了使产品能够被追踪，不要移除任何印记或标签。

检查结果应该记录在一个有下列资料的表格里: 工具类型, 型号, 制造商联络资料, 产品编码或个别编号, 制造日期, 购买日期, 首次使用时间, 下次检查日期, 问题, 评语, 检查员的姓名及签名。

参考在www.petzl.com/ppc上的例子。

储存，运输

产品应存储在干燥的地方，同时远离紫外线，化学物质，极限温度等环境。必要时对产品进行清洁和干燥处理。

改装，维修

除Petzl工厂外，严禁对产品自行改装和维修（更换配件除外）。

3年品质保证

适用于所有材料或生产上的缺陷。例外：正常的磨损，撕裂，氧化，自行改装或改良，不正确的存储和维护，使用疏忽或用于非该产品设计之用途。

责任

Petzl对于直接,间接或意外所造成的后果,或使用其产品所造成的任何类型的伤害概不负责。

追踪性及各种符号

- a. 生产该PPE时的质量检测员
- b. 执行CE检测的认证体系
- c. 产品可追踪性：产品数字组合=产品属性 + 序列号
- d. 直径
- e. 序列号
- f. 生产年份
- g. 生产日期
- h. 控制或检查员的姓名
- i. 增值
- j.标准
- k.仔细阅读说明书

