



# KTM-WP11171P

KTM Prime

KONTRASTSENSOREN

**SICK**  
Sensor Intelligence.



### Bestellinformationen

Typ	Artikelnr.
KTM-WP11171P	1082797

Weitere Geräteausführungen und Zubehör → [www.sick.com/KTM\\_Prime](http://www.sick.com/KTM_Prime)



### Technische Daten im Detail

#### Merkmale

<b>Abmessungen (B x H x T)</b>	12 mm x 31,5 mm x 21 mm
<b>Tastweite</b>	12,5 mm
<b>Tastweitentoleranz</b>	± 3 mm
<b>Gehäuseform (Lichtaustritt)</b>	Quaderförmig
<b>Lichtsender</b>	LED, RGB <sup>1)</sup>
<b>Wellenlänge</b>	470 nm, 525 nm, 625 nm
<b>Lichtaustritt</b>	Lange Geräteseite
<b>Lichtfleckgröße</b>	1,5 mm x 6,5 mm
<b>Lichtflecklage</b>	Längs <sup>2)</sup>
<b>Empfangsbefilterung</b>	Keine
<b>Einstellung</b>	Teach-in-Taste
<b>Teach-in Verfahren</b>	2-Punkt-Teach-in statisch/dynamisch + Markennähe ET: Teach-in statisch

<sup>1)</sup> Mittlere Lebensdauer: 100.000 h bei T<sub>U</sub> = +25 °C.

<sup>2)</sup> Bezogen auf die lange Geräteseite.

#### Mechanik/Elektrik

<b>Versorgungsspannung</b>	12 V DC ... 24 V DC <sup>1)</sup>
<b>Restwelligkeit</b>	≤ 5 V <sub>ss</sub> <sup>2)</sup>
<b>Stromaufnahme</b>	< 50 mA <sup>3)</sup>
<b>Schaltfrequenz</b>	15 kHz <sup>4)</sup>

<sup>1)</sup> Grenzwerte: DC 12 V (-10 %) ... DC 24 V (+20 %). Betrieb in kurzschlussgeschütztem Netz max. 8 A.

<sup>2)</sup> Darf U<sub>V</sub>-Toleranzen nicht über- oder unterschreiten.

<sup>3)</sup> Ohne Last.

<sup>4)</sup> Bei Hell-Dunkel-Verhältnis 1:1.

<sup>5)</sup> Signallaufzeit bei ohmscher Last.

<sup>6)</sup> Summenstrom aller Ausgänge.

<b>Ansprechzeit</b>	32 $\mu$ s <sup>5)</sup>
<b>Jitter</b>	15 $\mu$ s
<b>Schaltausgang</b>	PNP
<b>Schaltausgang (Spannung)</b>	PNP: HIGH = $U_V \leq 2$ V / LOW ca. 0 V
<b>Schaltart</b>	Hell-/dunkelschaltend
<b>Ausgangsstrom <math>I_{max}</math>.</b>	50 mA <sup>6)</sup>
<b>Eingang, statisch Teach-in (ET)</b>	PNP: Teach: $U = 10,8$ V ... < $U_V$ PNP: Run: $U < 2$ V oder offen
<b>Speicherzeit (ET)</b>	28 ms, nichtflüchtige Speicherung
<b>Zeitstufe</b>	Keine
<b>Anschlussart</b>	Stecker M8, 4-polig
<b>Schutzklasse</b>	III
<b>Schutzschaltungen</b>	$U_V$ -Anschlüsse verpolsicher Ausgang Q kurzschlussgeschützt Störimpulsunterdrückung
<b>Schutzart</b>	IP67
<b>Gewicht</b>	20 g
<b>Gehäusematerial</b>	Kunststoff, ABS
<b>Werkstoff, Optik</b>	Kunststoff, PMMA
<b>Anzeige</b>	Anzeige-LED grün: Betriebsanzeige Anzeige-LED gelb: Status Schaltausgang Q

1) Grenzwerte: DC 12 V (-10 %) ... DC 24 V (+20 %). Betrieb in kurzschlussgeschütztem Netz max. 8 A.

2) Darf  $U_V$ -Toleranzen nicht über- oder unterschreiten.

3) Ohne Last.

4) Bei Hell-Dunkel-Verhältnis 1:1.

5) Signallaufzeit bei ohmscher Last.

6) Summenstrom aller Ausgänge.

## Umgebungsdaten

<b>Umgebungstemperatur Betrieb</b>	-10 °C ... +55 °C
<b>Umgebungstemperatur Lager</b>	-20 °C ... +75 °C
<b>Schockbelastung</b>	Nach IEC 60068
<b>UL-File-Nr.</b>	NRKH.E348498 & NRKH7.E348498

## Klassifikationen

<b>ECl@ss 5.0</b>	27270906
<b>ECl@ss 5.1.4</b>	27270906
<b>ECl@ss 6.0</b>	27270906
<b>ECl@ss 6.2</b>	27270906
<b>ECl@ss 7.0</b>	27270906
<b>ECl@ss 8.0</b>	27270906
<b>ECl@ss 8.1</b>	27270906
<b>ECl@ss 9.0</b>	27270906
<b>ECl@ss 10.0</b>	27270906
<b>ECl@ss 11.0</b>	27270906

<b>ETIM 5.0</b>	EC001820
<b>ETIM 6.0</b>	EC001820
<b>ETIM 7.0</b>	EC001820
<b>UNSPSC 16.0901</b>	39121528

### Anschluss/PIN-Belegung

<b>Anschlussart</b>	Stecker M8, 4-polig
<b>PIN-Belegung</b>	<p>BN 1 + (L+)</p> <p>WH 2 ET</p> <p>BU 3 - (M)</p> <p>BK 4 Q</p>

### Maßzeichnung (Maße in mm)

KTM Prime

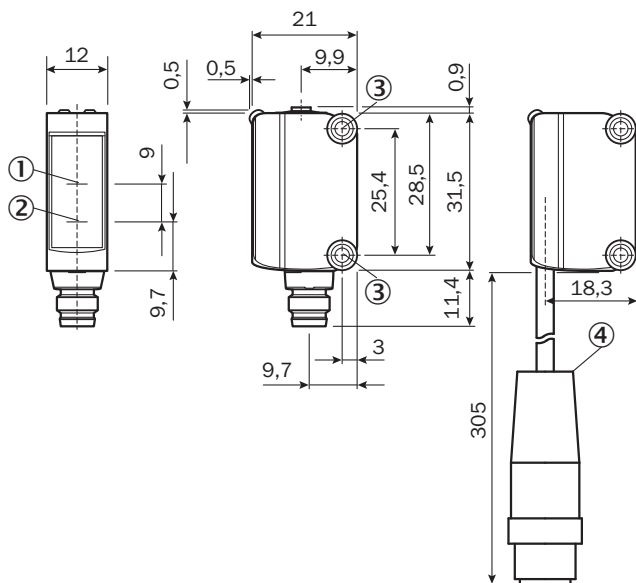

- ① Optische Achse, Empfänger
- ② Optische Achse, Sender
- ③ Befestigungsbohrung M3
- ④ Leitung mit Stecker M12 (nur bei KTM-xxxxx2x)

## Einstellmöglichkeiten

KTM Prime

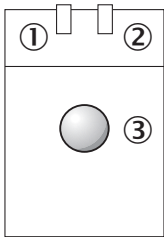

- ① Anzeige-LED gelb: Status Schaltausgang Q (dunkelschaltend)
- ② Anzeige-LED grün: Versorgungsspannung aktiv
- ③ Teach-in-Taste

## Anschlussart

Siehe Tabelle: **Anschluss/PIN-Belegung**



### Bedienkonzept

Einstellung der Schaltschwelle (dynamisch)

#### 1. Untergrund positionieren

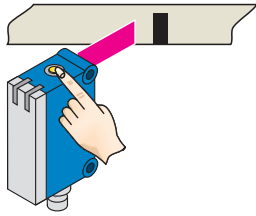

Teach-in-Knopf drücken und halten. Anzeige LED blinkt langsam.

#### 2. Marke und Untergrund durch den Lichtfleck bewegen

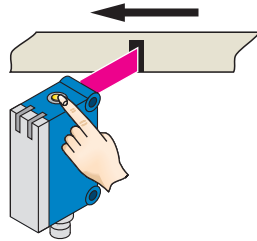

Teach-in-Knopf > 3 < 30 s gedrückt halten.

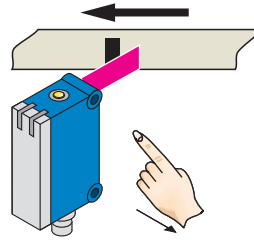

Teach-in-Knopf loslassen.

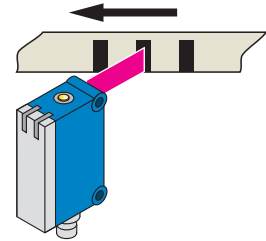

Gelbe LED leuchtet, wenn Sendelicht auf Marke.

### Beispiel

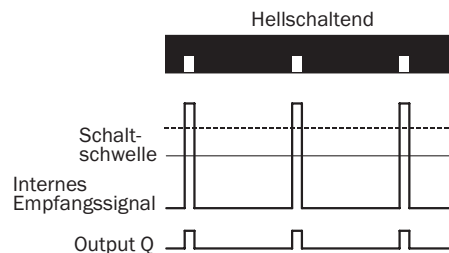
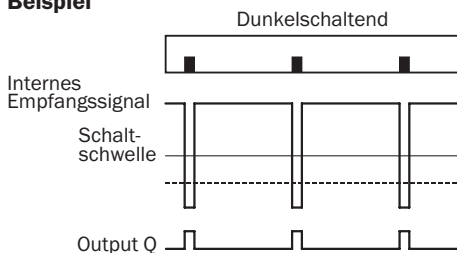

### Schalteigenschaften

Das optimale Sendelicht wird automatisch ausgewählt (bei RGB-Variante).

Teach-in statisch: Hell-Dunkel-Einstellung wird per Teach-in-Reihenfolge festgelegt.

Teach-in dynamisch: Schaltausgang aktiv auf Marke, wenn Hintergrund während dem Teach-in länger im Sichtbereich ist.

Schwelle wird in der Mitte zwischen Untergrund und Marke eingestellt.

Wird die Taste innerhalb von 10 s nach dem Drücken erneut betätigt (> 20 ms < 10 s), wird die relative Schwelle auf 75 % zwischen Marke (100 %) und Hintergrund (0 %) platziert (gestrichelte Linie in Abbildung).

Teach-in kann ebenfalls per externes Steuersignal erfolgen.

Tastensperre, Aktivierung und Deaktivierung: Teach-in Taste > 30 s gedrückt halten.

Fehlteach: Anzeige LED (gelb) und das Sendelicht des Sensors blinken schnell.

Bei Teach-in dynamisch über ET Signal (5Hz) über Schaltausgang Q.

Einstellung der Schaltschwelle (statisch)

**1. Marke positionieren**

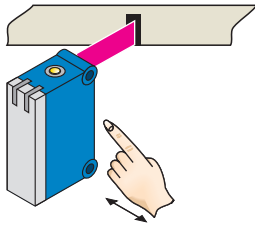

Teach-in-Knopf > 1 < 3 s drücken.  
Anzeige LED gelb blinkt langsam.

**2. Untergrund positionieren**

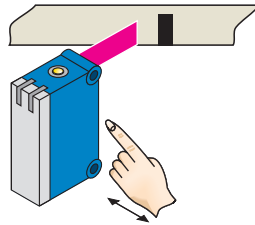

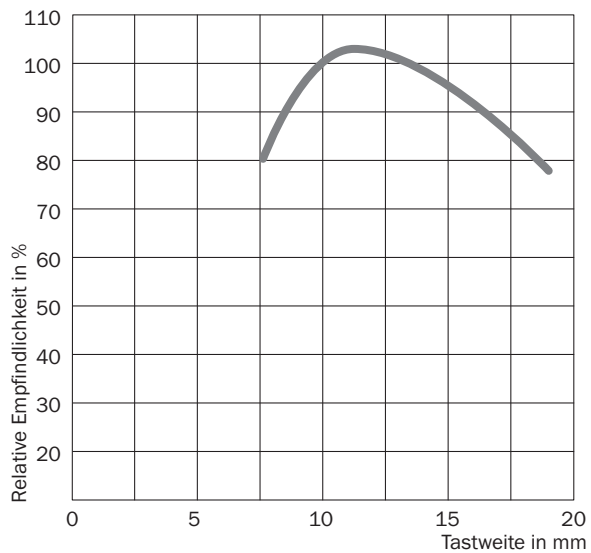

Teach-in-Knopf < 3 s drücken.  
Gelbe LED erlischt.

**Tastweite**



**Empfohlenes Zubehör**

Weitere Geräteausführungen und Zubehör → [www.sick.com/KTM\\_Prime](http://www.sick.com/KTM_Prime)

	Kurzbeschreibung	Typ	Artikelnr.
<b>Befestigungswinkel und -platten</b>			
	Befestigungswinkel für Wandmontage, Edelstahl, inkl. Befestigungsmaterial	BEF-W100-A	5311520
<b>Steckverbinder und Leitungen</b>			
	Kopf A: Dose, M8, 4-polig, gerade, A-kodiert Kopf B: offenes Leitungsende Leitung: Sensor-/Aktor-Leitung, PVC, ungeschirmt, 5 m	YF8U14-050VA3XLEAX	2095889

	Kurzbeschreibung	Typ	Artikelnr.
	Kopf A: Stecker, M8, 4-polig, gerade Kopf B: - Leitung: ungeschirmt	STE-0804-G	6037323



## SICK AUF EINEN BLICK

SICK ist einer der führenden Hersteller von intelligenten Sensoren und Sensorlösungen für industrielle Anwendungen. Ein einzigartiges Produkt- und Dienstleistungsspektrum schafft die perfekte Basis für sicheres und effizientes Steuern von Prozessen, für den Schutz von Menschen vor Unfällen und für die Vermeidung von Umweltschäden.

Wir verfügen über umfassende Erfahrung in vielfältigen Branchen und kennen ihre Prozesse und Anforderungen. So können wir mit intelligenten Sensoren genau das liefern, was unsere Kunden brauchen. In Applikationszentren in Europa, Asien und Nordamerika werden Systemlösungen kundenspezifisch getestet und optimiert. Das alles macht uns zu einem zuverlässigen Lieferanten und Entwicklungspartner.

Umfassende Dienstleistungen runden unser Angebot ab: SICK LifeTime Services unterstützen während des gesamten Maschinenlebenszyklus und sorgen für Sicherheit und Produktivität.

**Das ist für uns „Sensor Intelligence.“**

## WELTWEIT IN IHRER NÄHE:

Ansprechpartner und weitere Standorte → [www.sick.com](http://www.sick.com)