



Données techniques

NJ312

Roulements à rouleaux cylindriques à 1 rangée

Roulement à 1 rangée de rouleaux cylindriques, pour charges axiales dans un sens, dissociable, cage tôle

VISUEL(S)

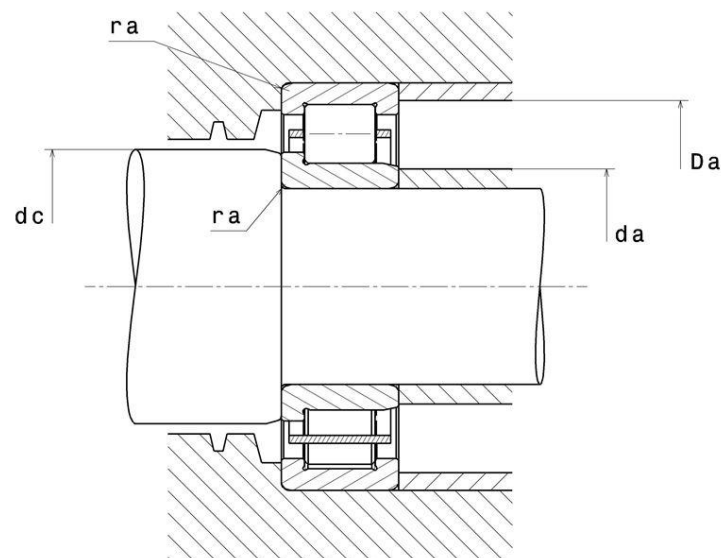
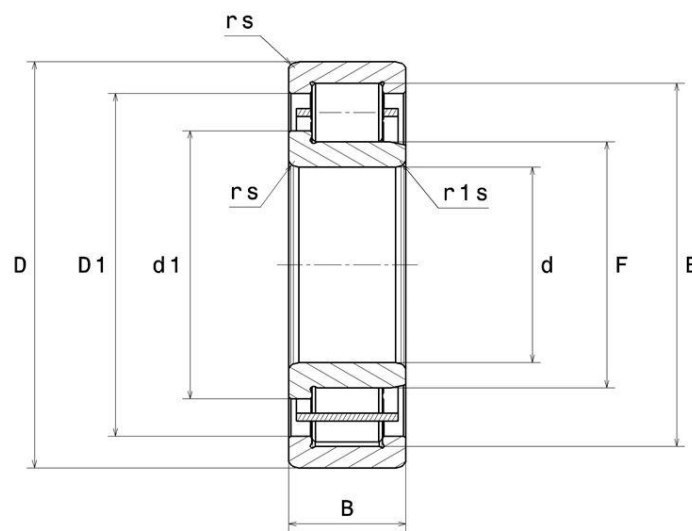

DEFINITION TECHNIQUE

Marque	NTN
d - Diamètre Intérieur	60 mm
D - Diamètre Extérieur	130 mm
B - Largeur du roulement ou de la bague intérieure	31 mm
E - Cote sur rouleaux	113 mm
F - Cote sous Rouleaux	77 mm
d1 - Diamètre extérieur épaulement BI	84,2 mm
rs - Rayon mini de Raccordement	2,1 mm
r1s - Rayon mini de Raccordement	2,1 mm
Classe de Jeu Radial	CN
Masse	1,827 kg

PERFORMANCE PRODUIT

C - Capacité charge dynamique	137000000 mN
C0 - Capacité Charge Statique	126000000 mN
Cu - Charge limite à la fatigue	15400000 mN
N lim - Vitesse limite Lubrification huile	39000 °/s
N lim - Vitesse limite Lubrification graisse	33000 °/s
Tmin - Température mini de Fonctionnement	233,15 °K
Tmax - Température max de Fonctionnement	393,15 °K

DIMENSIONS D'INSTALLATION

da min - Diamètre mini épaulement BI	71 mm
da max - Diamètre max épaulement petite face	75 mm
dc min - Diamètre de passage mini BI	86 mm



DIMENSIONS D'INSTALLATION

Da max - Diamètre max épaulement BE	119 mm
ra max - Rayon max de raccordement	2 mm

INDUSTRIE - COEFFICIENT DE CALCUL

Charge radiale dynamique équivalente

$$P = Fr$$

Charge radiale statique équivalente

$$Po = Fr$$

