

# Hoja de características del producto

## Características

# ZB5AP3

Cabeza pulsador saliente con capuchón verde ø 22



### Principal

|                                     |                                  |
|-------------------------------------|----------------------------------|
| Gama de producto                    | Harmony XB5                      |
| Tipo de producto o componente       | Cabeza para pulsador no luminoso |
| Nombre corto del dispositivo        | ZB5                              |
| Compatibilidad del producto         | No compatible con porta-etiqueta |
| Material del bisel                  | Plástico                         |
| Diámetro de montaje                 | 22 mm                            |
| Tipo de cabeza                      | Normas                           |
| Se vende en cantidades indivisibles | 1                                |
| Forma de la cabeza de señalización  | Circular                         |
| Tipo de operador                    | Retorno por muelle               |
| Perfil del operador                 | Verde saliente Sin marcado       |
| Información adicional del operador  | Capuchón transparente            |

### Complementario

|                                 |   |
|---------------------------------|---|
| Anchura global cad              | 30 mm   |
| Altura global cad               | 30 mm   |
| Profundidad global cad          | 35 mm   |
| Peso del producto               | 0.014 kg  |
| Durabilidad mecánica            | 10000000 ciclos   |
| Nombre de la caja               | XALD 1 ... 5 taladros<br>XALK 2 ... 5 recortes  |
| Código de composición eléctrica | C1 para <= 9 contactos uso Individual bloques en montaje frontal<br>C2 para <= 9 contactos uso Individual y doble bloques en montaje frontal<br>C11 para <= 3 contactos uso Individual bloques en montaje frontal<br>C15 para 1 contactos uso Individual bloques en montaje frontal<br>SF1 para <= 3 contactos uso Individual bloques en montaje frontal<br>SR1 para <= 3 contactos uso Individual bloques en Montaje posterior |

### Entorno

|  |             |
|--|-------------|
| Tratamiento de protección              | TH          |
| Temperatura ambiente de almacenamiento | -40...70 °C |

|  |  |
|--|--|
| Temperatura ambiente de funcionamiento | -40...70 °C  |
| Categoría de sobretensión              | Clase II acorde a IEC 60536  |
| Grado de protección IP                 | IP69 acorde a IEC 60529<br>IP69K acorde a ISO 20653<br>IP66 acorde a IEC 60529<br>IP67 acorde a IEC 60529  |
| Grado de protección nema               | NEMA 13<br>NEMA 4X   |
| Resistencia a lavados de alta presión  | 7000000 Pa en 55 °C,distancia: 0,1 m   |
| Grado de protección IK                 | IK03 acorde a IEC 50102  |
| Normas                                 | EN/IEC 60947-1<br>EN/IEC 60947-5-1<br>EN/IEC 60947-5-4<br>JIS C 4520<br>UL 508<br>CSA C22.2 No 14  |
| Certificaciones de producto            | BV<br>CSA<br>DNV<br>GL<br>LROS (Lloyds Register of Shipping)<br>RINA<br>Registrado por UL  |
| Resistencia a los choques              | 30 gn (duración 18 ms) para aceleración de media onda sinusoidal acorde a IEC 60068-2-27<br>50 gn (duración 11 ms) para aceleración de media onda sinusoidal acorde a IEC 60068-2-27 |
| Resistencia a las vibraciones          | 5 gn (estado 1) 2...500 Hz) acorde a IEC 60068-2-6   |

## Información Logística

|                |         |
|----------------|---------|
| País de Origen | Francia |
|----------------|---------|

## Garantía contractual

|                 |           |
|-----------------|-----------|
| Warranty period | 18 months |
|-----------------|-----------|

# Hoja de características del producto ZB5AP3

## Esquemas de dimensiones

### Dimensiones

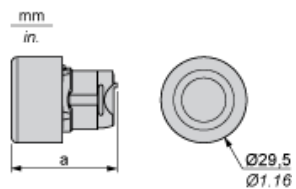

|          | a en mm | a en pulgadas |
|----------|---------|---------------|
| ZB5AP••  | 36,5    | 1.44          |
| ZB5AP•S  | 33      | 1.30          |
| ZB5AP•83 | 32      | 1.26          |
| ZB5AP•   | 35      | 1.38          |

# Hoja de características del producto ZB5AP3

## Montaje y aislamiento

### Recorte de panel para pulsadores, conmutadores y luces de pilotos (orificios terminados, listos para la instalación)

#### Conexión mediante terminales con tornillo de presión, conectores enchufables o en placa de circuito impreso

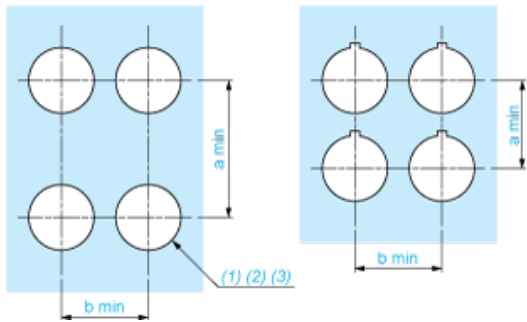

- (1) Diámetro en soporte o panel terminado
- (2) Para selectores y botones de parada de emergencia, se recomienda utilizar una placa antirrotación tipo ZB5AZ902.
- (3)  $\varnothing 22,5$  mm recomendado ( $\varnothing 22,3_0^{+0,4}$ ) /  $\varnothing 0.89$  in. recomendado ( $\varnothing 0.88$  in.  $_0^{+0.016}$ )

| Conexiones  | a en mm | a en pulgadas | b en mm | b en pulgadas |
|---|---------|---------------|---------|---------------|
| Mediante terminales con tornillo de presión o conector enchufable | 40      | 1.57          | 30      | 1.18          |
| Mediante conectores Faston  | 45      | 1.77          | 32      | 1.26          |
| En placa de circuito impreso                                      | 30      | 1.18          | 30      | 1.18          |

#### Detalle de la muesca

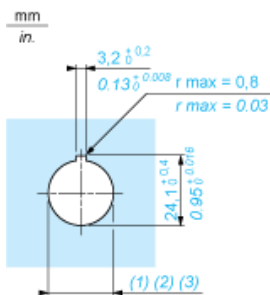

- (1) Diámetro en soporte o panel terminado
- (2) Para selectores y botones de parada de emergencia, se recomienda utilizar una placa antirrotación tipo ZB5AZ902.
- (3)  $\varnothing 22,5$  mm recomendado ( $\varnothing 22,3_0^{+0,4}$ ) /  $\varnothing 0.89$  in. recomendado ( $\varnothing 0.88$  in.  $_0^{+0.016}$ )

# Hoja de características del producto ZB5AP3

## Montaje y aislamiento

### Pulsadores, conmutadores y pilotos para conexión de placa de circuito impreso

#### Troquelados del panel (vistos desde el lado del instalador)

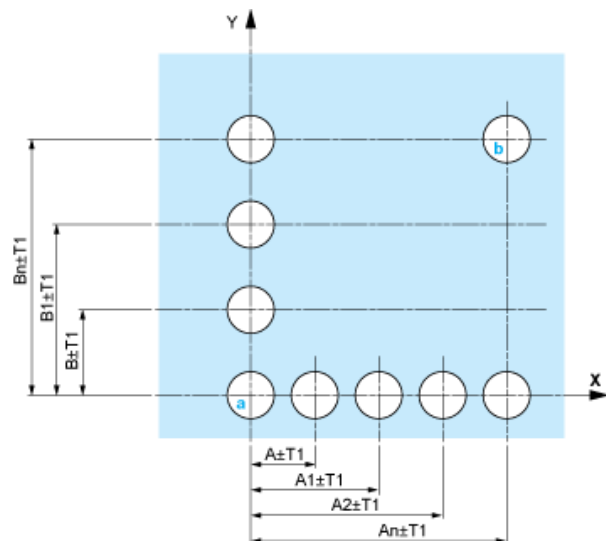

- A: 30 mm mín. (1.18 in mín.)
- B: 40 mm mín. (1.57 in mín.)

#### Troquelados de la placa de circuito impreso (vistos desde el lado del bloque eléctrico)

Dimensiones en mm

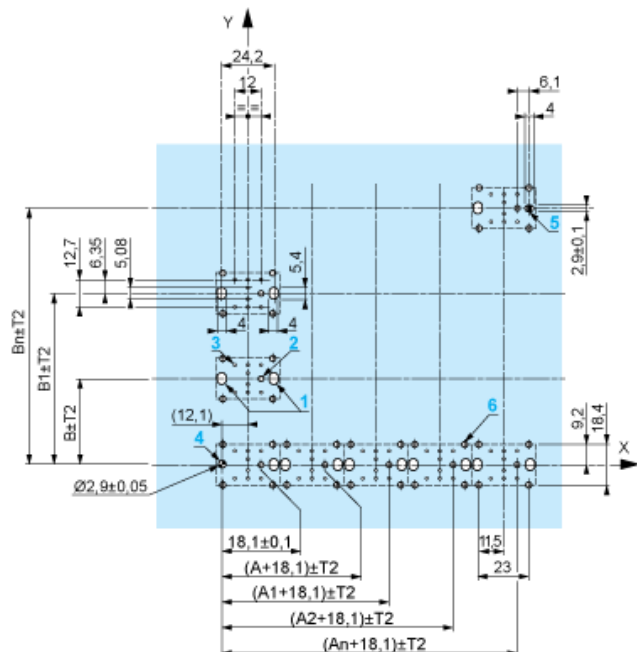

- A: 30 mm mín.
- B: 40 mm mín.

Dimensiones en pulgadas



A: 1.18 in mín.  
B: 1.57 in mín.

### Tolerancias generales del panel y de la placa de circuito impreso

La tolerancia acumulada no puede ser superior a 0,3 mm (0.012 in):  $T1 + T2 = 0,3 \text{ mm máx.}$

### Precauciones para la instalación

- Grosor mínimo de la placa del circuito: 1,6 mm (0.06 in)
- Diámetro de troquelado: 22,4 mm  $\pm$  0,1 (0.88 in  $\pm$  0.004)
- Orientación del cuerpo/anillo de fijación ZB5AZ009:  $\pm 2^\circ 30'$  (sin incluir los troquelados marcados con a y b).
- Par de apriete de los tornillos ZBZ006: 0,6 N.m (5.3 lbf.in) máx.
- Dejar espacio para un anillo de fijación/pilar ZB5AZ079 y los tornillos de fijación:
  - cada 90 mm (3.54 in) horizontalmente (X), y 120 mm (4.72 in) verticalmente (Y).
  - con cada cabeza de conmutador de selección (ZB5AD\*, ZB5AJ\*, ZB5AG\*).

Los centros de taladros marcados con a y b están diagonalmente opuestos y deben alinearse con los centros marcados con 4 y 5.



- (1) Cabeza ZB5AD\*  
(2) Panel  
(2) Tuerca  
(4) Placa de circuito impreso

## Montaje del adaptador (socket) ZBZ01•

- 1 2 orificios alargados para tornillos ZBZ006
- 2 1 orificio de  $\varnothing 2,4 \text{ mm} \pm 0,05$  ( $0.09 \text{ in} \pm 0.002$ ) para centrar el adaptador ZBZ01•
- 3 8 orificios de  $\varnothing 1,2 \text{ mm}$  ( $0.05 \text{ in}$ )
- 4 1 orificio de  $\varnothing 2,9 \text{ mm} \pm 0,05$  ( $0.11 \text{ in} \pm 0.002$ ) para alinear la placa de circuito impreso (con troquelado marcado con a)
- 5 1 orificio alargado para alinear la placa de circuito impreso (con troquelado marcado con b)
- 6 4 orificios  $\varnothing 2,4 \text{ mm}$  ( $0.09 \text{ in}$ ) para encliquetar el adaptador ZBZ01•

Las dimensiones An + 18,1 corresponden a los orificios de  $\varnothing 2,4 \text{ mm} \pm 0,05$  ( $0.09 \text{ in} \pm 0.002$ ) para centrar el adaptador ZBZ01•.

# Hoja de características del producto ZB5AP3

Descripción técnica

---

Composición eléctrica correspondiente al código C1

---





# Hoja de características del producto ZB5AP3

## Descripción técnica

---

Composición eléctrica correspondiente al código C2

---

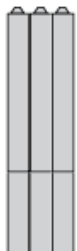

# Hoja de características del producto ZB5AP3

Descripción técnica

---

Composición eléctrica correspondiente a los códigos C9, C11, SF1 y SR1

---



# Hoja de características del producto ZB5AP3

## Descripción técnica

---

### Composición eléctrica correspondiente al código C15

---

1 N/A

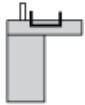

1 N/C

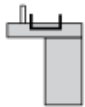

1 N/A + N/C o 1 N/A + N/A o 1 N/C + N/C

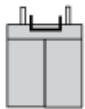

# Hoja de características del producto ZB5AP3

## Descripción técnica

---

### Leyenda

---

Contacto único



Contacto doble



Bloque luminoso



Ubicación posible

