

IT PT ES

Modulo di sicurezza per un totale di 2 interruttori magnetici comprendenti ciascuno un contatto di chiusura e un contatto di apertura

Módulo de segurança para um total de 2 interruptores magnéticos comportando cada um um contacto ao fecho e um contacto à abertura

Módulo de seguridad para un total de 2 interruptores magnéticos, cada uno comprendiendo un contacto de cierre y un contacto de apertura

Dimensioni d'ingombro / Dimensões / Dimensiones

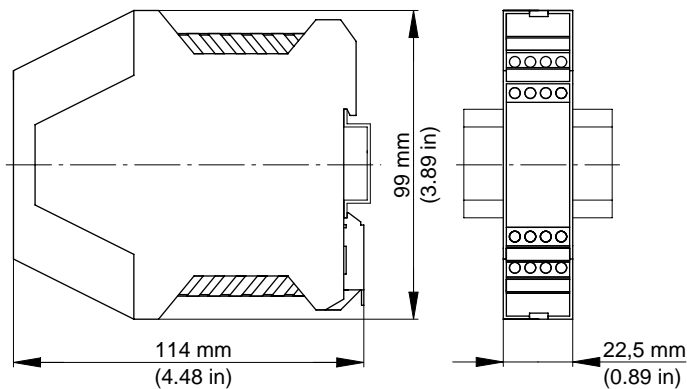

XPS-DMB...

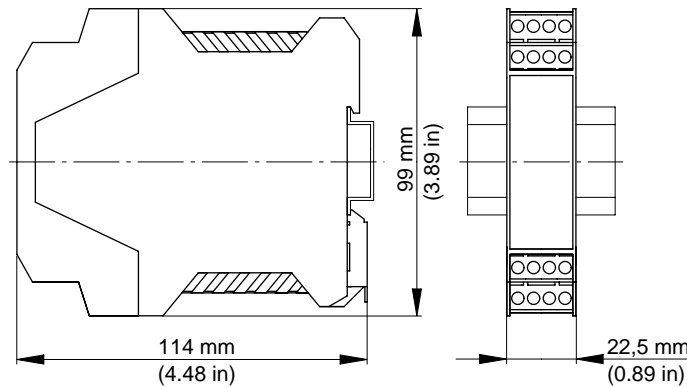

XPS-DMB...P

XPS-DMB...P

XPS-DMB...

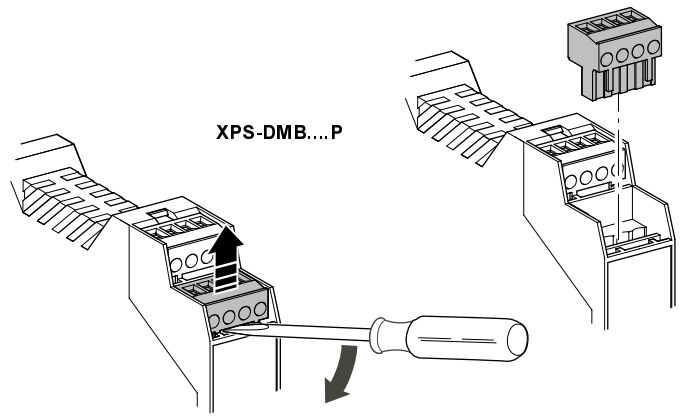
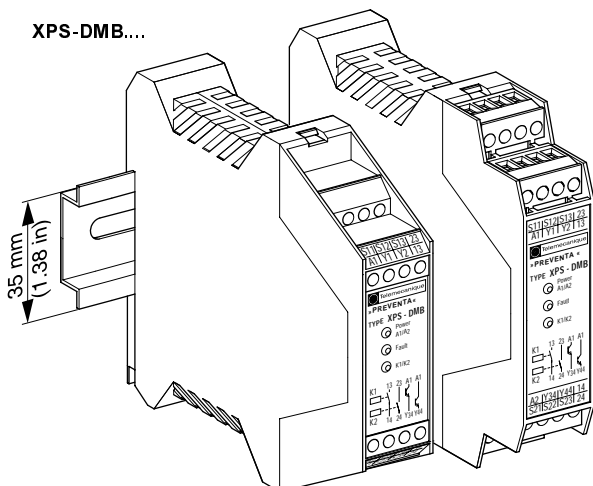

Identificazione dei morsetti / Identificação dos terminais / Marcado de los terminales

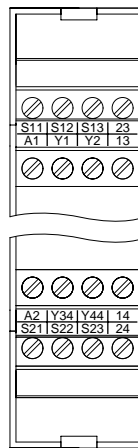

XPS-DMB...

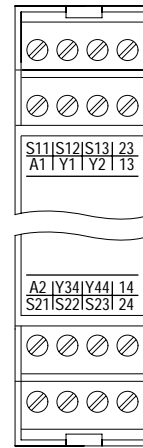

XPS-DMB...P

Applicazione

L'apparecchio XPS-DMB è un modulo di sicurezza per sorvegliare fino a 2 interruttori magnetici comprendenti ciascuno un contatto di chiusura e un contatto di apertura.

L'apparecchio conviene alle applicazioni seguenti, fino alla categoria di comando 4 secondo EN 954:

- Blocco di porte di protezione mediante interruttori magnetici.
- Sorveglianza di diverse porte di protezione con uno stesso modulo.

Il modulo è munito di due contatti di sicurezza, privi di potenziale e di due uscite di segnalazione. I due contatti di sicurezza 13-14 e 23-24 devono essere cablati in serie in caso d'utilizzo diretto in un circuito di spegnimento di categoria 4. Lo schema di collegamento rappresenta la moltiplicazione dei contatti mediante contattori.

La progettazione ridondante dell'apparecchio fa in modo che un guasto non possa rendere inoperante la funzione di sicurezza. I guasti rilevati vengono visualizzati tramite l'uscita di segnalazione Y34.

L'azionamento dei due interruttori magnetici collegati commuta l'uscita di sicurezza. Il passaggio del contatto di apertura alla chiusura deve, in un interruttore magnetico, effettuarsi in 0,5 secondi. Bisogna cortocircuitare un ingresso che non serve (ad es. S21-S23).

⚠ Indicazioni supplementari

Il modulo non contiene componenti che richiedono manutenzione da parte dell'utente. Per l'autorizzazione di un circuito di sicurezza secondo EN 60204-1 / EN 418 bisogna assolutamente utilizzare solo i circuiti di uscita privi di potenziale tra i morsetti 13-14 e 23-24.

Si raccomanda l'utilizzo di sistemi antidisturbo per i contattori collegati al prodotto.

Rischi residui (EN 292-1, articolo 5)

Lo schema di collegamento proposto qui di seguito è stato verificato e testato con la massima cura in condizioni operative. Dei rischi permangono se:

- lo schema di cablaggio illustrato viene modificato con cambiamento di collegamento o aggiunta di componenti nel caso non siano integrati o non lo siano sufficientemente, nel circuito di sicurezza.
- l'utente non rispetta i requisiti delle norme di sicurezza per il funzionamento, la regolazione e la manutenzione della macchina. Le scadenze fissate per il controllo e la manutenzione vanno rispettate rigorosamente.

Aplicação

O aparelho XPS-DMB é um módulo de segurança destinado à vigilância de até 2 interruptores magnéticos comportando cada um um contacto ao fecho e um contacto à abertura.

O aparelho convém às seguintes aplicações, até à categoria de comando 4 segundo EN 954:

Bloqueio de portas de protecção por interruptores magnéticos
Vigilância de várias portas de protecção com o mesmo módulo.

Este módulo comporta dois contactos de segurança livres de potencial e duas saídas de sinalização. Os dois contactos de segurança, 13-14 e 23-24 são ligados em série em caso de utilização directa num circuito de corte de categoria 4. O plano de ligação representa a multiplicação dos contactos através de contactores.

A concepção redundante do módulo faz com que o aparecimento de um defeito não implique a perda da função de segurança. Os defeitos detectados são visualizados através da saída de sinalização Y34.

A activação dos dois interruptores magnéticos ligados comuta a saída de segurança. A passagem do contacto à abertura ao contacto ao fecho deve, num interruptor magnético, ser efectuada em 0,5 segundos. É necessário colocar uma ponte nas entradas não utilizadas (por ex., S21-S23).

Indicações complementares

O módulo não possui qualquer componente com necessidade de manutenção pelo utilizador. Para a autorização de um circuito de segurança segundo EN60204-1 / EN 418, é indispensável utilizar unicamente os circuitos de saída livres de potencial entre os terminais 13-14 e 23-24.

A utilização de sistemas de antiparasitagem é recomendada para os contactores ligados no produto.

Riscos residuais (EN 292-1, artigo 5)

O esquema de ligações abaixo proposto foi cuidadosamente verificado e testado em condições de trabalho. Riscos persistirão:

- se o esquema de cablagem proposto for modificado por alteração das ligações ou adição de componentes não integrados, ou não suficientemente integrados, no circuito de segurança.
- se o utilizador não respeitar as exigências das normas de segurança para a exploração, ajuste e manutenção da máquina. É importante que se respeitem estritamente os intervalos de controlo e de manutenção.

Aplicación

El aparato XPS-DMB es un módulo de seguridad que sirve para vigilar hasta 2 interruptores magnéticos, cada uno comprendiendo un contacto de cierre y un contacto de abertura.

El aparato es idoneo para las aplicaciones siguientes y hasta la categoría de mando 4 según EN 954:

- Bloqueo de las puertas de protección mediante interruptores magnéticos.
- Vigilancia de varias puertas de protección con un mismo módulo.

Este módulo comprende dos contactos de seguridad libres de potencial y dos salidas de señalización. Los dos contactos de seguridad 13-14 y 23-24 se cablean en serie en caso de utilización directa en un circuito de corte de categoría 4. El plan de conexión representa la multiplicación de los contactos por los contactores.

El diseño redundante del equipo hace que un defecto no pueda hacer la función de seguridad inoperante. Los defectos detectados se visualizan a través de la salida de señalización Y34.

El accionamiento de los dos interruptores magnéticos conectados conmuta la salida de seguridad. El paso del contacto de abertura al contacto de cierre debe efectuarse en 0,5 segundos en un interruptor magnético. Es necesario puentear una entrada no utilizado sirva (por ejemplo, S21-S23).

Indicaciones adicionales

El módulo no contiene componentes que requieran mantenimiento por parte del usuario. Para la autorización de un circuito de seguridad según EN 60204-1 / EN 418 es obligatorio utilizar solamente los circuitos de salida libres de potencial entre los terminales 13-14 y 23-24.

Se recomienda la utilización de sistemas antiparasitarios para los contactores conectados al producto.

Riesgos residuales (EN 292-1, artículo 5)

El esquema de conexión propuesto a continuación ha sido verificado y probado con el mayor cuidado en condiciones de puesta en servicio. Subsisten riesgos si:

- se modifica el esquema de cableado a continuación cambiando las conexiones o añadiendo componentes cuando estos últimos no están integrados o lo están insuficientemente en el circuito de seguridad.
- el usuario no respeta las exigencias de las normas de seguridad para el servicio, el ajuste y el mantenimiento de la máquina. Es importante respetar estrictamente las fechas de control y de mantenimiento.

Schema di collegamento per XPS-DMB
Esquema de ligação para XPS-DMB
Esquema de conexión para XPS-DMB

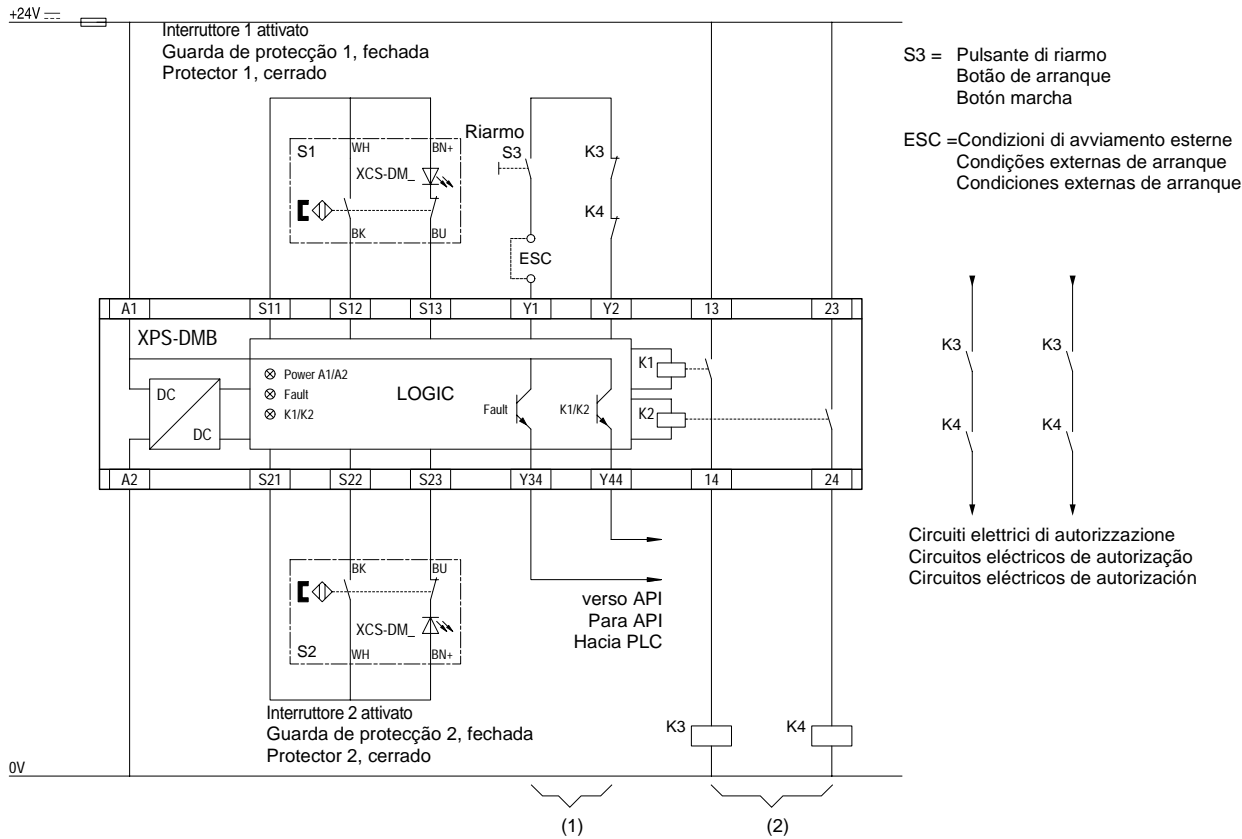

Collegamento in serie di più interruttori magnetici. Categoria 3
 Ligação conjunta de interruptores magnéticos. Categoria 3
 Conexión común de interruptores magnéticos. Categoría 3

Numero massimo d'interruttori magnetici
 Número máximo de interruptores magnéticos
 Número máximo de interruptores magnéticos

	6	3
	6	3

Bisogna cortocircuitare gli ingressi che non servono. Ad esempio:
 Instalar pontes nas entradas não utilizadas. Por exemplo:
 Hay que puentear las entradas que no sirven. Por ejemplo:

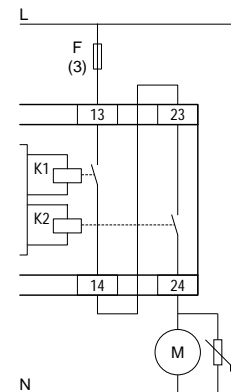
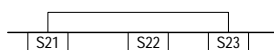

- (1) = 2 Uscite statiche
 2 Saídas estáticas
 2 Salidas estáticas
- (2) = 2 Uscite di sicurezza
 2 Saídas de Segurança
 2 Salidas de seguridad
- (3) = Vedere le caratteristiche tecniche per il calibre massimo dei fusibili (pagina 7/8).
 Ver características técnicas para o calibre máximo dos fusíveis (página 7/8).
 Véase características para el calibre máximo de los fusibles (página 7/8).

per / para / para
 S2.1...S2.3

Diagnostica del sistema mediante LED sul frontale dell'involucro:
Diagnóstico do sistema com o auxílio dos LED na tampa do módulo:
Diagnóstico del sistema con los LED en el frontal del módulo:

Disposizione dei LED sul frontale dell'involucro
 Disposição dos LED na tampa do módulo
 Disposición de los LED en el frontal del módulo

- ① Power - A1/A2
- ② Fault
- ③ K1-K2

LED: (Power - A1/A2)

Presenza di tensione di alimentazione nei morsetti A1/A2. Il LED si spegne quando non c'è presenza di tensione o quando si attiva il fusibile elettronico.

LED: (Fault)

Anomalia nell'apparecchio o nel suo cablaggio.

Il tipo di guasto è visibile nel diagramma dei guasti.

LED: (K1/K2)

Relè K1 e K2 eccitati.

LED 1: (Power - A1/A2)

Indica a presença de tensão de alimentação nos terminais A1/A2. O LED apaga-se com ausência de tensão ou quando o fusível electrónico é activado.

LED 2: (Fault)

Defeito no aparelho ou na sua cablagem.

O tipo de defeito pode ser determinado com a utilização do diagrama de defeitos.

LED 3: (K1/K2)

Relés K1 e K2 activados.

LED 1: (Power - A1/A2)

Presencia de tensión de alimentación en los terminales A1/A2. El LED se apaga cuando no hay tensión o cuando se activa el fusible electrónico.

LED 2: (Fault)

Perturbación ocasionada en el aparato o en su cableado.

El tipo de defecto se puede observar en el diagrama de los defectos.

LED 3: (K1/K2)

Relé K1 y K2 excitado.

Diagnostica dei guasti mediante LED di visualizzazione
Diagnóstico dos defeitos através do LED
Diagnóstico de los defectos por el LED de visualización



LED2: Fault LED2: Fault LED2: Fault	Tipo di guasto Tipo de defeito Tipo de defecto	Causa del guasto / Azione Causa do defeito / Acção Causa del defecto / Acción
	Guasto interno Defeito interno Defecto interno	Guasto sull'apparecchio / Smontare apparecchio Defeito no aparelho / Substituir o aparelho Defecto en el aparato / Desmontar aparato
	Guasto esterno Defeito esterno Defecto esterno	Cortocircuito di un ingresso con + 24V / Eliminare il cortocircuito, riaccendere Curto-circuito de uma entrada com +24V / Eliminar o curto-circuito e restabelecer a tensão Cortocircuito de una entrada con +24V / Eliminar el cortocircuito, volver a encender
	Guasto esterno Defeito esterno Defecto esterno	Shunt tra due interruttori magnetici / Eliminare guasto, riaccendere Curto-circuito entre dois interruptores magnéticos/ Eliminar o defeito e restabelecer a tensão Cortocircuito entre dos interruptores magnéticos / Eliminar error y volver a encender
	Superamento del tempo Limite de tempo excedido Exceso de tiempo	Il tempo di passaggio (0,5 s maxi) tra il contatto di apertura ed il contatto di chiusura di un interruttore magnetico è stato superato, oppure questo interruttore è difettoso O tempo de passagem (0,5s máx.) entre o contacto à abertura e o contacto ao fecho de um interruptor magnético foi excedido, ou esse interruptor está defeituoso Se ha superado el tiempo de paso (0,5 s máx.) entre el contacto de abertura y el contacto de cierre de un interruptor magnético, o este interruptor está defectuoso

Diagramma funzionale dell'XPS-DMB
Diagrama funcional do XPS-DMB
Diagrama funcional del XPS-DMB

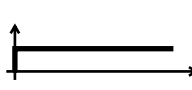

Durata di vita dei contatti di uscita secondo EN 60947-5-1 / tabella C2

Duração de vida dos contactos de saída segundo EN 60947-5-1 / tabela C2

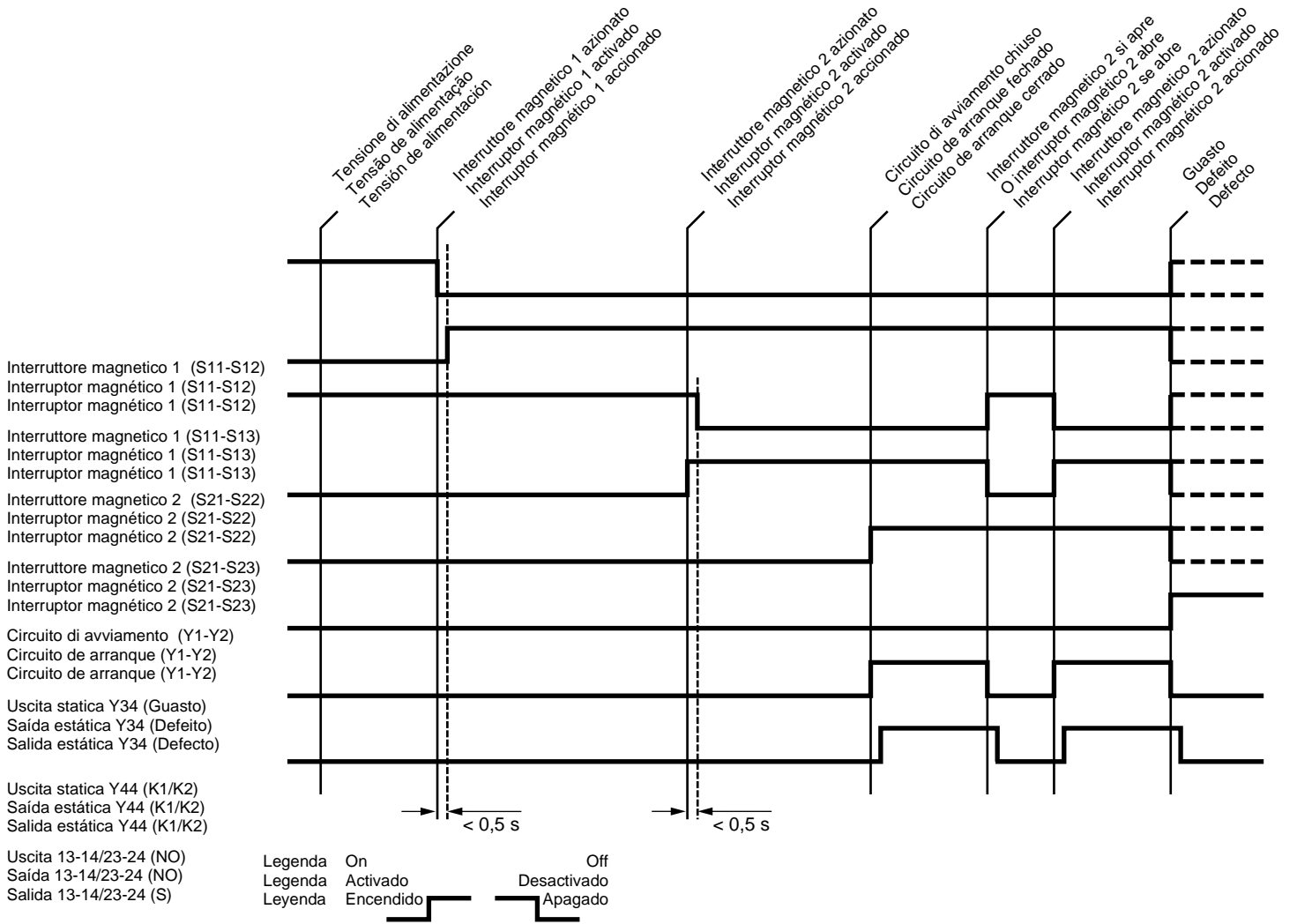
Duración de vida de los contactos de salida según EN 60947-5-1/ cuadro C2

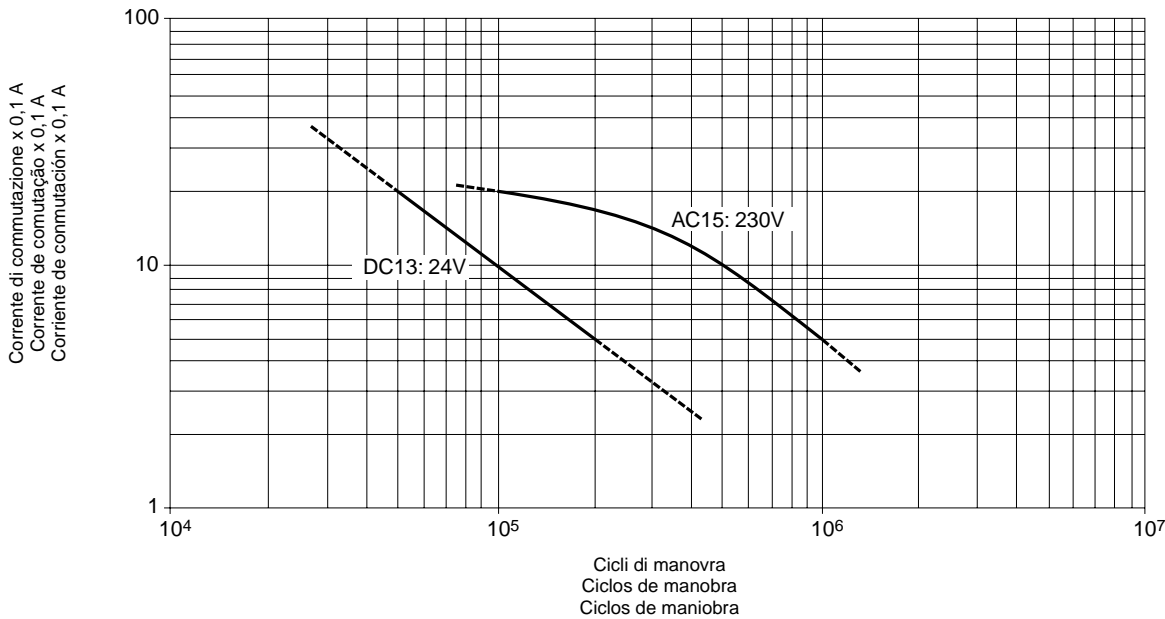

CARATTERISTICHE TECNICHE

- Collegamento

XPS-DMB...

Connessione a un filo

Senza raccordo:

rigido 0,14-2,5 mm²
flessibile 0,14-2,5 mm² AWG 26-14

Flessibile con raccordo

(senza collare in plastica): 0,25-2,5 mm²
(con collare in plastica): 0,25-1,5 mm²

Connessione a due fili

Senza raccordo:

rigido 0,14-0,75 mm²
flessibile 0,14-0,75 mm²

Flessibile con raccordo

(senza collare in plastica): 0,25-1 mm²

Flessibile con raccordo TWIN

(con collare in plastica): 0,5-1,5 mm²

XPS-DMB...P

Connessione a un filo

Senza raccordo:

rigido 0,2-2,5 mm²
flessibile 0,2-2,5 mm² AWG 24-14

Flessibile con raccordo

(senza collare in plastica): 0,25-2,5 mm²
(con collare in plastica): 0,25-2,5 mm²

Connessione a due fili

Senza raccordo:

rigido 0,2-1 mm²
flessibile 0,2-1,5 mm²

Flessibile con raccordo

(senza collare in plastica): 0,25-1 mm²

Flessibile con raccordo TWIN

(con collare in plastica): 0,5-1,5 mm²

CARACTERÍSTICAS TÉCNICAS

- Ligação

XPS-DMB...

Ligação com um condutor

Sem ponteira :

rigido 0,14-2,5 mm²
flexível 0,14-2,5 mm² AWG 26-14

Flexível com ponteira

(sem manga plástica): 0,25-2,5 mm²
(com manga plástica): 0,25-1,5 mm²

Ligação com 2 condutores

Sem ponteira :

rigido 0,14-0,75 mm²
flexível 0,14-0,75 mm²

Flexível com ponteira

(sem manga plástica): 0,25-1 mm²

Flexível com ponteira TWIN

(com manga plástica): 0,5-1,5 mm²

XPS-DMB...P

Ligação com um condutor

Sem ponteira :

rigido 0,2-2,5 mm²
flexível 0,2-2,5 mm² AWG 24-14

Flexível com ponteira

(sem manga plástica): 0,25-2,5 mm²
(com manga plástica): 0,25-2,5 mm²

Ligação com 2 condutores

Sem ponteira :

rigido 0,2-1 mm²
flexível 0,2-1,5 mm²

Flexível com ponteira

(sem manga plástica): 0,25-1 mm²

Flexível com ponteira TWIN

(com manga plástica): 0,5-1,5 mm²

CARACTERÍSTICAS TÉCNICAS

- Conexión

XPS-DMB...

Conexión con un cable

Sin puntera:

rigido 0,14-2,5 mm²
flexible 0,14-2,5 mm² AWG 26-14

Flexible con puntera

(sin collarín plástico): 0,25-2,5 mm²
(con collarín plástico): 0,25-1,5 mm²

Conexión con dos cables

Sin puntera:

rigido 0,14-0,75 mm²
flexible 0,14-0,75 mm²

Flexible con puntera

(sin collarín plástico): 0,25-1 mm²

Flexible con puntera TWIN

(con collarín plástico): 0,5-1,5 mm²

XPS-DMB...P

Conexión con un cable

Sin puntera:

rigido 0,2-2,5 mm²
flexible 0,2-2,5 mm² AWG 24-14

Flexible con puntera

(sin collarín plástico): 0,25-2,5 mm²
(con collarín plástico): 0,25-2,5 mm²

Conexión con dos cables

Sin puntera:

rigido 0,2-1 mm²
flexible 0,2-1,5 mm²

Flexible con puntera

(sin collarín plástico): 0,25-1 mm²

Flexible con puntera TWIN

(con collarín plástico): 0,5-1,5 mm²

- Fissaggio dell'involucro:
Montaggio su profilato ad OMEGA di 35 mm secondo DIN EN 50022
- Grado di protezione secondo IEC 529:
Morsetti: IP20
Involucro: IP40
- Peso: 0,15 kg
- Posizione di montaggio: qualsiasi
- Temperatura di funzionamento:
- 10 °C / + 55 °C
- Categoria di sovratensione III (4kV)
Grado d'inquinamento 2
Tensione attribuita d'isolamento 300V secondo DIN VDE 0110 / parte 1+2
- Tensione di alimentazione U_E secondo IEC 38:
24V \pm (+20% / -20%)
(vedi etichetta)
- Protezione max.: 4 A gL
- Potenza assorbita:
Versione 24V \pm \leq 2,5 W
- Uscite di sicurezza (prive di potenziale):
13-14, 23-24
- Potenza massima di commutazione delle uscite:
AC 15 - C300 (1800VA/180VA)
DC 13 24V/1,5A - L/R=50ms
- Limite delle correnti accumulate (carico simultaneo di diversi circuiti di uscita):
 $\Sigma I_{th} \leq 12 A$

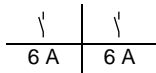

- Protezione delle uscite:
max.: 4 A gL o 6A rapida
- Tempo di risposta,
S11-S12, S21-S22: \leq 20 ms
- Resistenza di cablaggio massima nei circuiti d'ingresso: 100 Ω
- Lunghezza di cablaggio massima nei circuiti d'ingresso: 2000 m
- Corrente sugli ingressi di sicurezza,
(ad es. S11-S12, S11-S13, S21-S23):
8 mA ad impulsi

L'apparecchio è inoltre in grado di commutare carichi deboli (17V / 10mA minimo) a condizione che il contatto non abbia mai commutato carichi forti in precedenza, poiché lo strato d'oro che ricopre il contatto potrebbe risultare alterato.

- Montagem:
Encaixe sobre perfil simétrico 35 mm segundo DIN EN 50022
- Grau de protecção segundo IEC 529:
Terminais: IP20
Involúcro: IP40
- Peso: 0,15 kg
- Posição de montagem: indiferente
- Temperatura de funcionamento:
- 10 °C / + 55 °C
- Categoria de sobretensão III (4 kv)
Grau de poluição 2
Tensão estipulada de isolamento 300V segundo DIN VDE 0110 / parte 1+2
- Tensão de alimentação U_E segundo IEC 38:
24V \pm (+20% / -20%)
(ver chapa sinalética)
- Protecção máxima: 4 A gL
- Potência consumida:
Versão 24V \pm \leq 2.5 W
- Saídas de segurança (livres de potencial) :
13-14, 23-24
- Capacidade máxima de comutação das saídas :
AC 15 - C300 (1800VA/180VA)
DC 13 24V/1,5A - L/R=50ms
- Limite das correntes acumuladas (carga simultânea de vários circuitos de saída) :
 $\Sigma I_{th} \leq 12 A$

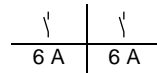

- Protecção das saídas :
máx.: 4 A gL ou 6A rápido
- Tempo de resposta,
S11-S12, S21-S22: \leq 20 ms
- Resistência de cablagem máxima nos circuitos de entrada: 100 Ω
- Comprimento de cablagem máximo nos circuitos de entrada: 2000 m
- Corrente nas entradas de segurança,
(Por ex., S11-S12, S11-S13, S21-S23):
8 mA pulsado

O aparelho também é capaz de comutar correntes fracas (17V / 10mA), desde que o contacto nunca comute uma carga forte, visto que a camada dourada que reveste o contacto pode sofrer alterações.

- Fijación de la caja:
Enclavamiento en perfil caperuza 35 mm según DIN EN 50022
- Grado de protección según IEC 529:
Terminales: IP20
Caja: IP40
- Peso: 0,15 kg
- Posición de montaje: indiferente
- Temperatura de funcionamiento:
- 10 °C / + 55 °C
- Categoría de sobretensión III (4kV)
Grado de contaminación 2
Tensión asignada de aislamiento 300V según DIN VDE 0110 / parte 1+2
- Tensión de alimentación U_E según IEC 38:
24V \pm (+20% / -20%)
(véase placa del fabricante)
- Protección máx.: 4 A gL
- Potencia consumida:
Versión 24V \pm \leq 2,5 W
- Salidas de seguridad (libres de potencial):
13-14, 23-24
- Poder de corte máximo de las salidas:
AC 15 - C300 (1800VA/180VA)
DC 13 24V/1,5A - L/R=50ms
- Límite de las corrientes acumuladas (carga simultánea de varios circuitos de salida):
 $\Sigma I_{th} \leq 12 A$

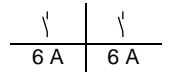

- Protección de las salidas:
máx. 4A gL o 6A rápido
- Tiempo de respuesta,
S11-S12, S21-S22: \leq 20 ms
- Resistencia de cableado máximo en los circuitos de entradas: 100 Ω
- Longitud de cableado máximo en los circuitos de entradas: 2000 m
- Corriente en las entradas de seguridad,
(por ej. S11-S12, S11-S13, S21-S23):
8 mA impulsado

El aparato también es capaz de conmutar cargas reducidas (17V / 10mA mínimo) a condición que el contacto no haya conmutado una carga fuerte anteriormente, ya que se podría alterar la capa de oro del contacto.

