



Données techniques

1217SK

Roulements à rotule sur billes

Roulement à rotule sur billes, contact radial, cage tôle, alésage conique, ouvert

VISUEL(S)

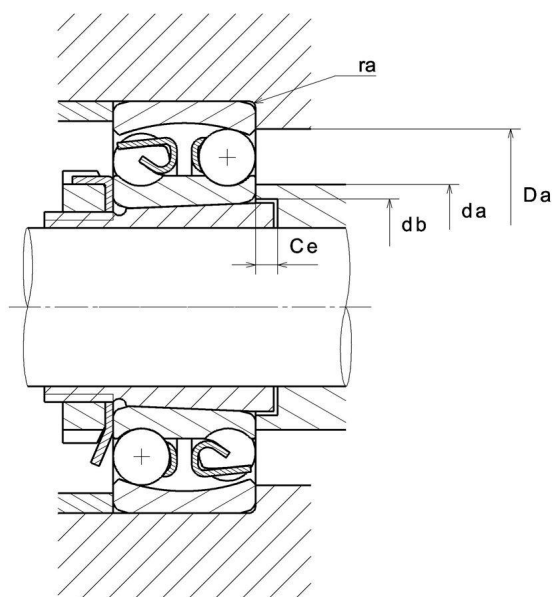
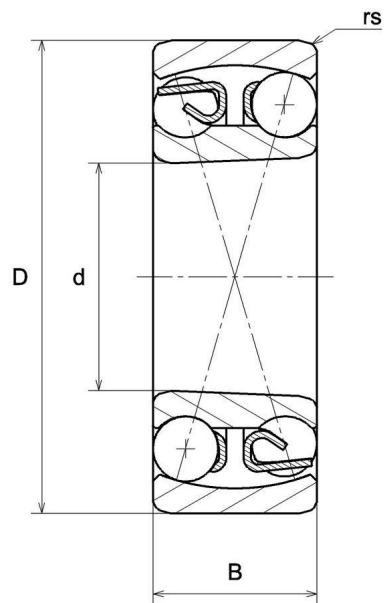

DEFINITION TECHNIQUE

Marque	NTN
d - Diamètre Intérieur	85 mm
D - Diamètre Extérieur	150 mm
B - Largeur du roulement ou de la bague intérieure	28 mm
rs - Rayon mini de Raccordement	2 mm
Référence du manchon associé	H217X
Classe de Jeu Radial	CN
Classe de précision	P0
Masse	2,1 kg

PERFORMANCE PRODUIT

C - Capacité charge dynamique	49500000 mN
C0 - Capacité Charge Statique	20800000 mN
Cu - Charge limite à la fatigue	830000 mN
e - Coefficient	0.17
Y0 - Coefficient charge statique axiale	3.8
Y1 - Coefficient charge axiale inférieur	3.7
Y2 - Coefficient charge axiale supérieur	5.7
N lim - Vitesse limite Lubrification huile	27000 °/s
N lim - Vitesse limite Lubrification graisse	22800 °/s
Tmin - Température mini de Fonctionnement	253,15 °K
Tmax - Température max de Fonctionnement	393,15 °K

DIMENSIONS D'INSTALLATION

da min - Diamètre mini épaulement BI	94 mm
--------------------------------------	-------



DIMENSIONS D'INSTALLATION

da max - Diamètre max épaulement BI	106 mm
db - Diamètre mini Passage Manchon	90 mm
Ce - Longueur mini Passage Manchon	6 mm
Da max - Diamètre max épaulement BE	141 mm
ra max - Rayon max de raccordement arbre & logement	2 mm

