

ITV1000/2000/3000, Régulateur électropneumatique ITV2050-01F3N3

Fiche technique

General series information

- Plage de pression : 0.005 à 0.9 MPa
- Débit maximum : 4000 l/min (ANR)
- Tailles d'orifice : 1/8, 1/4, 3/8, 1/2
- Protocoles de communication : IO-Link, CC-Link, DeviceNet™, PROFIBUS, RS-232C.

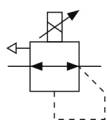

Electro-pneumatic regulator

Spécifications standards

Modèle	20 (1500 L/min)
Plage de pression	5 (0.005 à 0.9 MPa)
Tension	0 (24 VCC)
Signal d'entrée	0 (Type courant 4~20 mADC)
Sortie du moniteur	1 (Sortie analogique 1~5 VCC)
Taraudage	F (G [PF])
Orifice	3 [3/8 (2000,3000)]
Accessoire	Sans
Connecteur du câble	N (Sans connecteur de câble)
Unité d'affichage de la pression	3 (Bar)
Options	Sans
Température maximum du fluide	50 °C
Température minimum du fluide	0 °C
Pression maximale d'utilisation	1.0 MPa
Température ambiante max.	50 °C
Température ambiante min.	0 °C
Normes	CE
Classe de protection avec connecteur	IP65
Consommation électrique	0.12 A

Protection	IP65
Sensibilité	Dans une plage de 0.2% (E.M.)
Répétitivité	Dans une plage de $\pm 0.5\%$ (E.M.)
Plage de la pression de réglage	0.005 - 0.9 MPa
Linéarité	Dans une plage de $\pm 1\%$ (E.M.)
Tension d'alimentation	24 VDC $\pm 10\%$
Pression d'utilisation min.	Pression de réglage +0.1 MPa
Précision	$\pm 2\%$ (E.M.) ± 1 digit
Caractéristiques de température	Dans une plage de $\pm 0.12\%$ (E.M.)/ $^{\circ}\text{C}$
Affichage mini bloc	0.01
Hystérésis	Dans une plage de 0.5% (E.M.)
Signal d'entrée Courant	4 - 20 mA DC
Impédance d'entrée Courant	250 Ω
Impédance d'entrée Tension	6.5 k Ω
Signal de sortie analog.	1 à 5 VDC (impédance de sortie : Environ 1 k Ω), Précision de sortie: Dans une plage de 6% (E.M.)
Poids	0.350 Kg

Dimensions

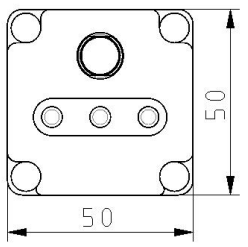
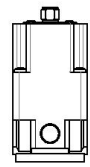
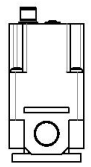
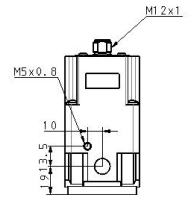
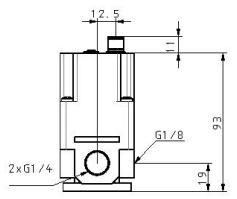
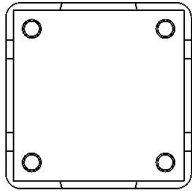

Constructions

ITV2000

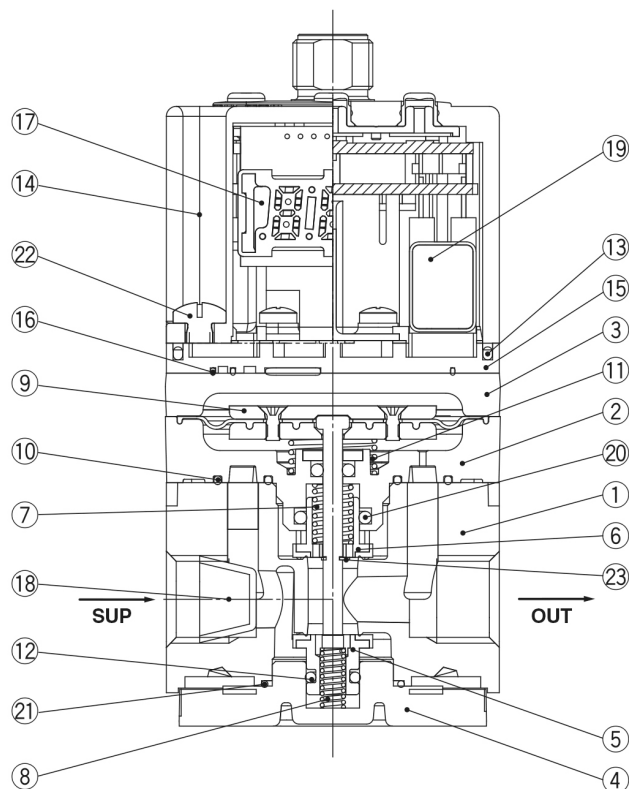

Main Component Parts

No.	Description	Material
◆ 1	Body	Aluminum alloy
◆ 2	Intermediate body	Aluminum alloy
3	Cover	Aluminum alloy
◆ 4	Valve guide	Aluminum alloy
◆ 5	Valve (Supply valve)	HNBR/Brass
◆ 6	Valve (Exhaust valve)	HNBR/Brass
◆ 7	Valve spring	Stainless steel
◆ 8	Valve spring	Stainless steel
◆ 9	Diaphragm assembly	Stainless steel
		Aluminum alloy
		HNBR
		Steel
◆ 10	Seal	NBR
◆ 11	Bias spring	Stainless steel
◆ 12	O-ring	NBR
13	Seal	NBR
14	Bowl assembly	Resin
		Silicone rubber
15	Sub-plate	Resin
16	Seal	NBR
17	Control circuit assembly	—
◆ 18	Filter	Stainless steel
19	Solenoid valve	—
◆ 20	O-ring	NBR
21	O-ring	NBR
22	Round head Phillips screw	Steel
◆ 23	Retaining ring	Stainless steel

* Parts in contact with fluid are indicated with a mark ◆.

Information supplémentaire

Catalogue	ITV-G_FR.pdf
Déclaration de conformité	newDoC_ITVx000-G_EN.pdf newDoC_ITVx000-H_EN.pdf newDoC_ITVx000_IO-Link-EN.pdf DoC_ITVx_TF00023-B.pdf
Manuels d'installation	IM_ITVx000-IO-Link_FR.pdf IM_ITVx000_EN-A.pdf IM_ITVx000-IO-Link_EN.pdf IM_ITV3000_FR-B.pdf IM_ITV3000_EN-A.pdf IM_ITVx000_FR-A.pdf
Operation manuals	OM_ITVx000-60_EN-C.pdf OM_ITVx000-CC-Link_EN-B.pdf OM_ITVx000-DeviceNet_EN-C.pdf OM_ITVx000_EN-C.pdf OM_ITVx000-PROFIBUS-DP_EN-A.pdf OM_ITVx000-52_53_EN-C.pdf OM_ITVx000-RS-232C_EN.pdf OM_ITVx000-IO-Link_EN-E.pdf