

# 共用ソケット

CSM\_common\_sockets\_DS\_J\_6\_5

## 角形ソケットや丸形ソケットの 表面接続と裏面接続タイプを 多数品揃え

- フィンガープロテクトタイプも用意。
- 保持金具、形PYFZ/PYF用の短絡バーも用意。
- ねじなしシリーズを追加。

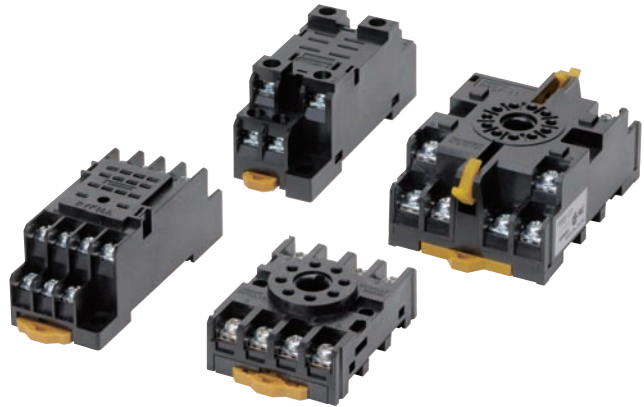

規格認証対象機種などの最新情報につきましては、当社Webサイト (www.fa.omron.co.jp/) の「規格認証/適合」をご覧ください。

## 種類 / 標準価格

(◎印の機種は標準在庫機種です。無印(受注生産機種)の納期についてはお取引先にお問い合わせください。)

### 角形ソケット

形状 ピン数	P2RF (表面接続) 9ページ		
	はんだ端子	プリント基板用端子	
5 ピン	◎形P2RFZ-05 約30g ¥415 	◎形P2RFZ-05-E *1 約30g ¥480 	
	◎形P2RFZ-08 約38g ¥480 	◎形P2RFZ-08-E *1 約38g ¥545 	
8 ピン	◎形P2R-05A *2 約5g ¥176 	◎形P2R-05P 約5g ¥152 	◎形P2R-057P 約5.5g ¥230 
	◎形P2R-08A *2 約5g ¥176 	◎形P2R-08P 約5g ¥152 	◎形P2R-087P 約5.5g ¥230 
			◎形P7TF-05 約28g ¥530 

- 注1. -Eタイプはフィンガープロテクト構造です。丸形端子はご使用になれません。Y形端子などをご使用ください。  
 2. リレーを取り外す場合は、ソケットのレバーを引きながらレバーと反対のリレーケース部分に指を添え、揺らしながら引き抜いてください。  
 \*1 本製品のねじ締めには、1号ドライバをご使用ください。  
 \*2 耐フラックス構造ではありません。手はんだ付け推奨品です。

最小納入単位数でのご発注のお願い 下記形式をご注文の際は、最小発注単位でご注文ください。上記価格は、1個の標準価格です。















ピン数	形状	P2RF		P2R		P7TF	最小発注単位(個)
5ピン		形P2RFZ-05	形P2RFZ-05-E	形P2R-05A	形P2R-05P	形P7TF-05	10
8ピン		形P2RFZ-08	形P2RFZ-08-E	形P2R-08A	形P2R-08P	—	

形状 ピン数	PYF (表面接続) 14ページ	PY (裏面接続) 17~18ページ			
		はんだづけ端子		ラッピング端子	
8 ピン	◎形PYFZ-08 約32g ¥530 ◎形PYFZ-08-E *1 約32g ¥595 ◎形PYF08M 約26g ¥735	◎形PY08 約8g ¥171 ◎形PY08-Y1 ¥215 ◎形PY08-Y3 ¥215	形PY08QN 約12g ¥370 形PY08QN2 ¥370 形PY08QN-Y1 ¥425 ◎形PY08QN2-Y1 ¥425	◎形PY08-02 *2 約7.2g ¥171	
11 ピン	◎形PYF11A 約43g ¥660	◎形PY11 約9g ¥185 ◎形PY11-Y1 ¥230	形PY11QN ¥425 形PY11QN2 ¥425 形PY11QN-Y1 ¥470 形PY11QN2-Y1 ¥470	◎形PY11-02 *2 ¥185	
14 ピン	◎形PYFZ-14 約50g ¥640 ◎形PYFZ-14-E *1 約50g ¥855	◎形PY14 約10g ¥200 ◎形PY14-Y1 ¥240 ◎形PY14-Y3 ¥295	◎形PY14QN 約14g ¥435 ◎形PY14QN2 ¥435 ◎形PY14QN-Y1 ¥490 ◎形PY14QN2-Y1 ¥490 形PY14QN-Y3 ¥835 形PY14QN2-Y3 ¥835	◎形PY14-02 *2 ¥200	

注. -Eタイプはフィンガープロテクト構造です。丸形端子はご使用になれません。Y形端子などをご使用ください。

\*1. 本製品のねじ締めには、1号ドライバをご使用ください。

\*2. 耐フラックス構造ではありません。手はんだ付け推奨品です。

形状 ピン数	PTF(表面接続) 18~19ページ		PT(裏面接続) 20ページ		
			はんだづけ端子	ラッピング端子	プリント基板用端子
8 ピン	◎形PTF08A 約47g ¥575 	◎形PTFZ-08-E *1 約46g ¥650 	◎形PT08 約11g ¥205 	◎形PT08QN 約10.4g ¥435 	◎形PT08-0 *2 約8g ¥205 
11 ピン	◎形PTF11A 約61g ¥795 		◎形PT11 約13g ¥245 	形PT11QN ¥545 	◎形PT11-0 *2 約12.2g ¥245 
14 ピン	◎形PTF14A 約77g ¥930 	◎形PTFZ-14-E *1 約74g ¥1,010 	◎形PT14 約17g ¥285 	◎形PT14QN 約20g ¥575 	◎形PT14-0 *2 約16.2g ¥285 

注. -Eタイプはフィンガープロテクト構造です。丸形端子はご使用になれません。Y形端子などをご使用ください。  
\*1.本製品のねじ締めには、1号ドライバをご使用ください。

\*2.耐フラックス構造ではありません。手はんだ付け推奨品です。





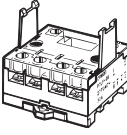





最小納入単位数でのご発注のお願い 下記形式をご注文の際は、最小発注単位でご注文ください。上記価格は、1個の標準価格です。

形状 ピン数	PYF	PY	PTF	PT	最小発注単位 (個)
8ピン	形PYFZ-08 形PYFZ-08-E 形PYF08M	形PY08	形PTF08A 形PTFZ-08-E	形PT08	10
11ピン	形PYF11A	形PY11	形PTF11A	形PT11	
14ピン	形PYFZ-14 形PYFZ-14-E	形PY14	形PTF14A 形PTFZ-14-E	形PT14	

形状 ピン数	P7LF (表面接続) 21ページ
6 ピン	◎形P7LF-06 約60g ¥オープン価格 

注. 共用ソケットの規格認証機種の詳細につきましては、「規格認証機種一覧表」をご覧ください。

丸形ソケット

形状 ピン数	PF (表面接続) 22ページ	P2CF (表面接続) 23ページ	PFA (表面接続) 24ページ	P3G (裏面接続) 25ページ	PL (裏面接続) 26ページ		
					はんだづけ 端子	ラッピング 端子	プリント 基板用端子
8 ピン	<p>◎形PF083A 約34g ¥1,090</p>  <p>◎形PF083A-E * ¥975</p>  <p>◎形PF085A 約40g ¥985</p> 	<p>◎形P2CF-08 約55g ¥860</p>  <p>◎形P2CF-08-E ¥920</p> 	<p>◎形8PFA 約57g ¥1,050</p>  <p>◎形8PFA1 約66g ¥1,160</p> 	<p>◎形P3G-08 約40g ¥745</p>  <p>注. 端子カバー(形Y92A-48G)と合わせて使用することにより、フィンガープロテクトが可能です。</p>	◎形PL08 約14g ¥182	◎形PL08-Q 約15g ¥375	◎形PLE08-0 約10.6g ¥255
11 ピン	<p>◎形PF113A 約47g ¥1,260</p>  <p>◎形PF113A-E * ¥1,130</p> 	<p>◎形P2CF-11 約70g ¥860</p>  <p>◎形P2CF-11-E ¥920</p> 	◎形11PFA 約74g ¥1,340	<p>◎形P3GA-11 約47g ¥745</p>  <p>注. 端子カバー(形Y92A-48G)と合わせて使用することにより、フィンガープロテクトが可能です。</p>	◎形PL11 約15g ¥198	◎形PL11-Q 約18.5g ¥460	◎形PLE11-0 約10.8g ¥295
14 ピン	—	—	◎形14PFA 約104g ¥1,730	—	◎形PL15 約28g ¥530	—	—
20 ピン	—	—	—	—	◎形PL20 約17g ¥685	—	—

注. -Eタイプはフィンガープロテクト構造です。丸形端子はご使用になれません。Y形端子などをご使用ください。  
\*本製品のねじ締めには、1号ドライバをご使用ください。

最小納入単位数でのご発注のお願い

下記形式をご注文の際は、最小発注単位でご注文ください。上記価格は、1個の標準価格です。  
表に記載がない形式の最小発注単位は1個です。

ピン数	形状	PF	PFA	PL
8ピン		形PF083A	形8PFA、形8PFA1	形PL08
11ピン		形PF113A	形11PFA	形PL11
14ピン		—	形14PFA	形PL15
最小発注単位 (個)		20	20	10

端子カバー

形式	◎形Y92A-48G
形状	
標準価格(¥)	290

注. 共用ソケットの規格認証機種の詳細につきましては、「規格認証機種一覧表」をご覧ください。

## 保持金具

(○印の機種は標準在庫機種です。無印(受注生産機種)の納期についてはお取引先にお問い合せください。)

(単位：mm)

### 角形ソケット用

<p>◎形PKC 1セット(2本) ¥110</p>	<p>形PTC-1 ¥62</p>	<p>◎形PYC-A1 約0.54g 1セット(2本) ¥46</p>	<p>◎形PYC-E1 1セット(2本) ¥46</p>	<p>◎形PYC-P 約1.4g ¥46</p>	<p>◎形PYC-P2 約1.2g ¥77</p>
<p>◎形PYC-S 約1.8g ¥46</p>	<p>形PYC-1 約6g ¥36</p>	<p>形PYC 約0.2g ¥41</p>	<p>◎形Y92H-1 1セット(2本) ¥158</p>	<p>◎形Y92H-3 1セット(2本) ¥49</p>	<p>◎形Y92H-4 ¥36</p>

### 丸形ソケット用

<p>◎形PFC-A1 約2.2g 1セット(2本) ¥81</p>	<p>◎形PFC-A6 約2.4g 1セット(2本) ¥81</p>	<p>◎形PFC-A7 約3.0g 1セット(2本) ¥81</p>	<p>◎形PLC 約2.4g 1セット(2本) ¥81</p>	<p>◎形PLC-1 約2.6g 1セット(2本) ¥81</p>	<p>◎形PLC-7 約3.0g 1セット(2本) ¥81</p>																					
<p>◎形PLC-8 約6.4g 1セット(2本) ¥81</p>	<p>形PLC-10 約2.0g 1セット(2本) ¥81</p>	<p>◎形PLC-12 約5.4g 1セット(2本) ¥81</p>	<p><b>最小納入単位数でのご発注のお願い</b>                  下記形式をご注文の際は、最小発注単位でご注文ください。上記価格は、1個の標準価格です。</p> <table border="1"> <thead> <tr> <th>分類</th> <th>形式</th> <th>最小発注単位</th> </tr> </thead> <tbody> <tr> <td rowspan="4">角形ソケット用</td> <td>PYC-A1</td> <td>100セット(200本)</td> </tr> <tr> <td>PYC-P</td> <td>100個</td> </tr> <tr> <td>PYC-S</td> <td>10個</td> </tr> <tr> <td>PYC-1</td> <td>10個</td> </tr> <tr> <td rowspan="4">丸形ソケット用</td> <td>PFC-A1</td> <td>20セット(40本)</td> </tr> <tr> <td>PFC-A6</td> <td>20セット(40本)</td> </tr> <tr> <td>PFC-A7</td> <td>20セット(40本)</td> </tr> <tr> <td>PLC</td> <td>20セット(40本)</td> </tr> </tbody> </table>			分類	形式	最小発注単位	角形ソケット用	PYC-A1	100セット(200本)	PYC-P	100個	PYC-S	10個	PYC-1	10個	丸形ソケット用	PFC-A1	20セット(40本)	PFC-A6	20セット(40本)	PFC-A7	20セット(40本)	PLC	20セット(40本)
分類	形式	最小発注単位																								
角形ソケット用	PYC-A1	100セット(200本)																								
	PYC-P	100個																								
	PYC-S	10個																								
	PYC-1	10個																								
丸形ソケット用	PFC-A1	20セット(40本)																								
	PFC-A6	20セット(40本)																								
	PFC-A7	20セット(40本)																								
	PLC	20セット(40本)																								

保持金具適用機種  
角形ソケット用

ソケット 適用機種	形PYF(Z)シリーズ	形PTF(Z)シリーズ	形PYF08M	形PY□(QN)	形PT□(QN)	形PY□-02	形PT□-0
形MY□、形MY□N 形MY□-D 形MY2□-CR 形MY4□-CR 形MY4Z□-CR 形MY□-TU 形MY2K 形MY□N-D2 形MYQ□ 形G3F(D)シリーズ 形G3FM	形PYC-A1	—	形PYC 形PYC-P	形PYC-P	—	形PYC-P	—
形LY□、形LY□N 形LY□-TU 形G3H(D)シリーズ 形G9H	—	形PYC-A1	—	—	形PYC-P	—	形PYC-P
形MY□I *	形PYC-A1	—	—	形PYC-P2	—	形PYC-P2	—
形LY□I	—	形PYC-A1	—	—	形PYC-P2	—	形PYC-P2
形MY4H	形PYC-A1	—	—	形PYC-P	—	形PYC-P	—
形MY2Z□-CR 形MY3□-CR	形Y92H-3	—	—	形PYC-1	—	形PYC-1	—
形LY□-CR	—	形Y92H-3	—	—	形PYC-1	—	—
形G7K	—	形PKC	—	—	—	—	—
形H3Y	形Y92H-3	—	形Y92H-4		—	形Y92H-4	—

注. ソケットの形式□内には、08、11、14が入ります。  
\* 形MY2Iは、保持金具を使用する場合、形PYFZ-08は使用できません。  
形PYFZ-14を使用してください。

丸形ソケット用

ソケット 適用機種	形PF083A 形PF113A	形PL08(-Q) 形PL11(-Q)	形PLE08-0 形PLE11-0	形P2CF-11
形61F-03B、-04B	形PFC-A1	形PLC	形PLC-10	—
形61F-LS、形61F-AO、 形61F-WL	形PFC-N8	形PHC-5		
形MK2Pシリーズ 形MK2KP 形MK3P□(-US)	形PFC-A1	形PLC		
形MK3ZP 形MK3LP		形PLC-1		
形MYA-NA1、-NB1 形MYA-LA1、-LB1 形MYA-NA2、-NB2 形MYA-LA2、-LB2	形PFC-A6	形PLC-7	—	—
形MYA-LA12、-LB12	形PFC-A7	形PLC-8	—	—
形APR-S	形PFC-A6	形PLC-7	—	—
形APR-S380/-S440	—	—	—	形Y92H-1
形LG2	形PFC-A7	形PLC-8	—	—
形K6EL	—	形Y92H-1	—	—

注1. 形8PFA(1)、形11PFA、形14PFAはフック保持方式です。  
2. 形PL15、形PL20、形PF202および上表の適用機種に掲載されていない機種はパネル加工取り付けです。  
3. 形PF085Aの保持金具は形H3M、形H2Aに付属しています。形H2Cはオプション(別売り)となります。

仕様

ソケット特性

形式	定格通電電流	耐電圧	絶縁抵抗 *1	備考
P2RFZ-05(-E)	10A	同極接点端子間 : AC1,000V 1min	1,000MΩ以上	
		コイル端子と接点端子間 : AC4,000V 1min		
P2RFZ-08(-E)	6A	異極接点端子間 : AC3,000V 1min	1,000MΩ以上	
		同極接点端子間 : AC1,000V 1min		
P2R-05P	10A	同極接点端子間 : AC1,000V 1min	1,000MΩ以上	
		コイル端子と接点端子間 : AC4,000V 1min		
P2R-08P	5A	異極接点端子間 : AC3,000V 1min	1,000MΩ以上	
		同極接点端子間 : AC1,000V 1min		
P2R-057P	10A	同極接点端子間 : AC1,000V 1min	1,000MΩ以上	
		コイル端子と接点端子間 : AC5,000V 1min		
P2R-087P	5A	異極接点端子間 : AC3,000V 1min	1,000MΩ以上	
		同極接点端子間 : AC1,000V 1min		
P2R-05A	10A	コイル端子と接点端子間 : AC5,000V 1min	1,000MΩ以上	
		同極接点端子間 : AC1,000V 1min		
P2R-08A	5A	アース端子間 : AC1,500V 1min	1,000MΩ以上	
		コイル端子と接点端子間 : AC4,000V 1min		
P7TF-05	5A	異極接点端子間 : AC3,000V 1min	1,000MΩ以上	
		同極接点端子間 : AC1,000V 1min		
PYFZ-08(-E)	10A	アース端子間 : AC1,500V 1min	1,000MΩ以上	
		コイル端子と接点端子間 : AC4,000V 1min		
PYF11A	5A	端子間 : AC2,000V 1min	1,000MΩ以上	
		異極接点端子間 : AC2,250V 1min		
PYFZ-14(-E)	6A	同極接点端子間 : AC2,250V 1min	1,000MΩ以上	
		コイル端子と接点端子間 : AC2,250V 1min		
PY08(-Y1)(-Y3)	7A	端子間 : AC1,500V 1min	1,000MΩ以上	
PY08QN(-Y1)	7A	端子間 : AC1,500V 1min	100MΩ以上	
PY08-02	7A	端子間 : AC1,500V 1min	100MΩ以上	
PY11(-Y1)	5A	端子間 : AC1,500V 1min	100MΩ以上	
PY11QN(-Y1)	5A	端子間 : AC1,500V 1min	100MΩ以上	
PY11-02	5A	端子間 : AC1,500V 1min	100MΩ以上	
PY14(-Y1)(-Y3)	3A	端子間 : AC1,500V 1min	100MΩ以上	
PY14QN(-Y1)	3A	端子間 : AC1,500V 1min	100MΩ以上	
PY14-02	3A	端子間 : AC1,500V 1min	100MΩ以上	
PTFZ-□□-E	12A(@70°C) 15A(@50°C)	異極接点端子間 : AC2,500V 1min	1,000MΩ以上	
		同極接点端子間 : AC2,500V 1min		
		アース端子間 : AC2,500V 1min		
		コイル端子と接点端子間 : AC2,500V 1min		
PTF□□A	10A	端子間 : AC2,000V 1min	100MΩ以上	
PT□□	10A	端子間 : AC2,000V 1min	100MΩ以上	
PT□□QN	10A	端子間 : AC2,000V 1min	100MΩ以上	
PT□□-0	10A	端子間 : AC2,000V 1min	100MΩ以上	

形式	定格通電電流	耐電圧	絶縁抵抗 *1	備考
P7LF-06	30A	異極接点端子間 : AC2,000V 1min	1,000MΩ以上	
		同極接点端子間 : AC2,000V 1min		
		コイル端子と接点端子間 : AC4,000V 1min		
PF□□□A(-E)	5A	端子間 : AC2,000V 1min	1,000MΩ以上	
P2CF-□(-E)	5A	端子間 : AC2,000V 1min	1,000MΩ以上	
8PFA(1)	10A	端子間 : AC2,000V 1min	1,000MΩ以上	
11PFA(1)	10A	端子間 : AC2,000V 1min	1,000MΩ以上	
P3G(A)-□	6A	端子間 : AC2,000V 1min	1,000MΩ以上	
PL□□(-Q)	10A	端子間 : AC2,000V 1min	1,000MΩ以上	
PLE□□-0	10A	端子間 : AC2,000V 1min	1,000MΩ以上	

\*1. DC500V絶縁抵抗計にて耐電圧の項と同じ箇所を測定。  
 \*2. ただし、搭載するデバイスの定格通電電流値を超えないこと。

## 正しくお使いください

共通の注意事項は、「**リレー 共通の注意事項**」をご覧ください。



## 外形寸法

P2RF

(単位：mm)

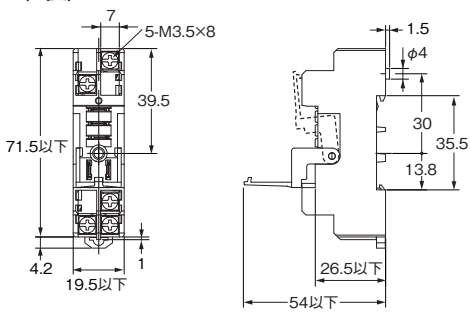
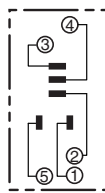
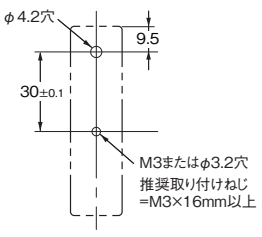
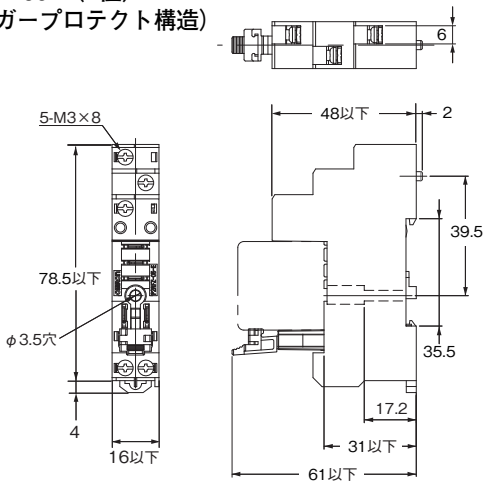
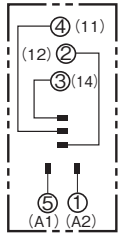
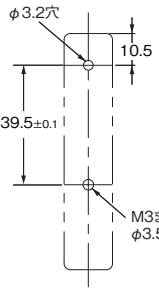
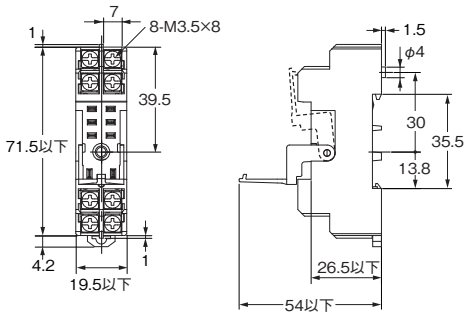
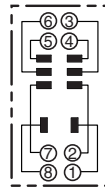
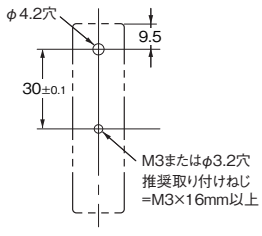
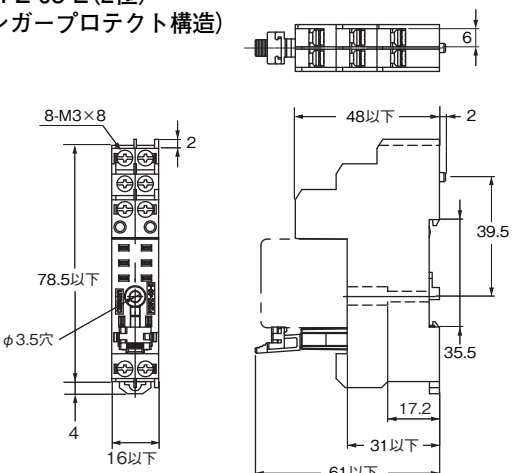
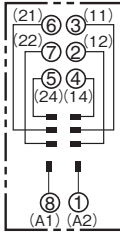
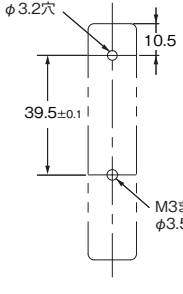
外形寸法	端子配置/内部接続	取り付け穴加工寸法
<p>形P2RFZ-05 (1極)</p> 	 <p>(TOP VIEW)</p>	 <p>(TOP VIEW)</p> <p>注. レール取り付けもできます。</p>
<p>形P2RFZ-05-E (1極) (フィンガープロテクト構造)</p> 	 <p>(TOP VIEW)</p> <p>注. ( )内の数字はDIN規格のナンバーです。</p>	 <p>(TOP VIEW)</p> <p>注. レール取り付けもできます。</p>
<p>形P2RFZ-08 (2極)</p> 	 <p>(TOP VIEW)</p>	 <p>(TOP VIEW)</p> <p>注. レール取り付けもできます。</p>
<p>形P2RFZ-08-E (2極) (フィンガープロテクト構造)</p> 	 <p>(TOP VIEW)</p> <p>注. ( )内の数字はDIN規格のナンバーです。</p>	 <p>(TOP VIEW)</p> <p>注. レール取り付けもできます。</p>

注. I/O SSR、表示灯モジュールを使用される場合①端子が⊖極性となりますのでご注意ください。

## P2RFZ-□(-E)用短絡バー

適合ソケット形式	ピッチ	形状	外形寸法 (mm)	極数	被覆色	短絡バー形式	最大通電電流	標準価格 (¥)	最小発注単位 (セット)
P2RFZ-05 P2RFZ-08	8.5 mm			20	青 (S)	◎P2DN-8.5-100S	20A	3,650	1* (短絡バー 10本 絶縁キャップ 20個/セット)
	19.4 mm			10		◎P2DN-19.4-100S			
P2RFZ-05-E P2RFZ-08-E	6.8 mm			20	青 (S)	◎P2DN-6.8-100S	20A	3,650	1* (短絡バー 10本 絶縁キャップ 20個/セット)
	15.7 mm			10		◎P2DN-15.7-100S			

- 注1. 適合ソケット形式、形状、外形寸法をご確認の上選定ください。  
 注2. 同一ソケットまたは隣接ソケットの渡り配線にお使いください。  
 注3. 短絡バーは下段でご使用ください。  
 もし短絡バーを上段でご使用される際は上向き(下図参照)で配線ください。  
 ソケットと干渉するため短絡バーが正しく配線されず、接触不良となる恐れがあります。

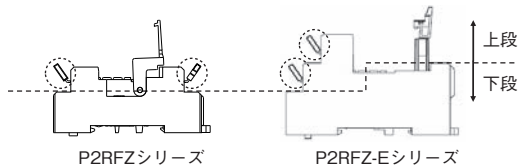

\*1セット(注文単位)には10本の短絡バーと20個の絶縁キャップが同梱されています。

## P2DN短絡バー用 絶縁キャップ

短絡バー形式	形状	外形寸法 (mm)	形式	標準価格 (¥)	最小発注単位 (セット)
P2DN-8.5-100S P2DN-19.4-100S P2DN-6.8-100S P2DN-15.7-100S			◎P2DN-CP100	2,750	1* (100個/セット)

- 注. 短絡バーをカットして使用する場合は絶縁としてご使用ください。  
 \*1セット(注文単位)には100個の絶縁キャップが入っています。

## P2RFZ-□用端子カバー

適用機種	形状	形式	標準価格(¥)	最小発注単位
P2RFZ-05 P2RFZ-08		◎P2CZ-C	121	10*

注1. ご選定の際は、ソケット形P2RFZ-05および形P2RFZ-08との組み合わせでご選定ください。  
 2. 上段(下図参照)に短絡バー(オプション)を付けた場合は、端子カバーと干渉するため使用できません。

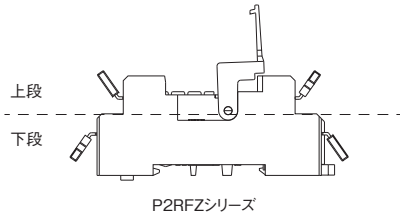

\*標準価格は1セットあたりの価格です。ご注文の際は、最小発注単位10セットの倍数にてご注文ください。

### 端子カバー取り付け時の外形寸法

(単位：mm)

#### 形P2RFZ-05

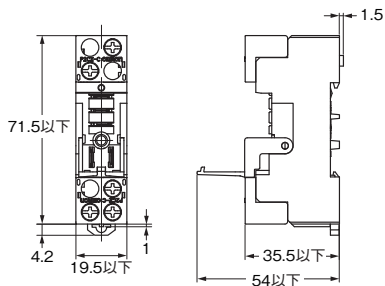



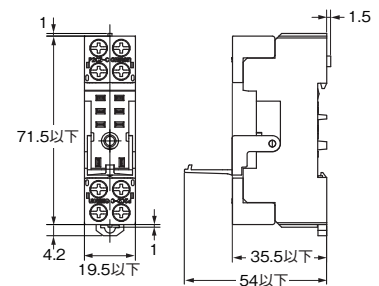



#### 形P2RFZ-08

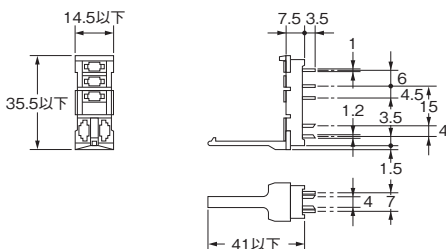

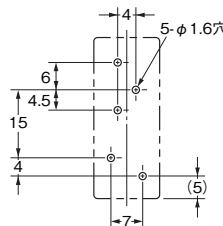
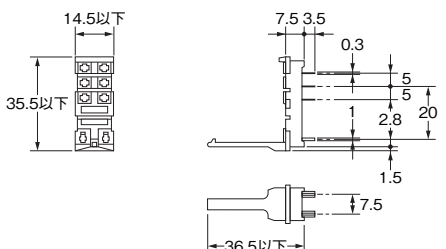
## P2R

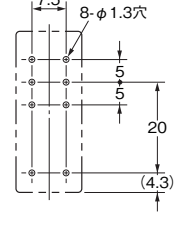
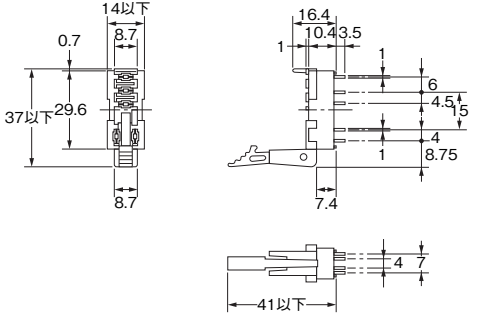
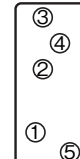
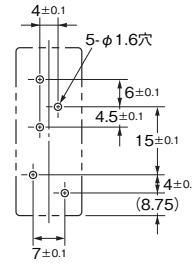
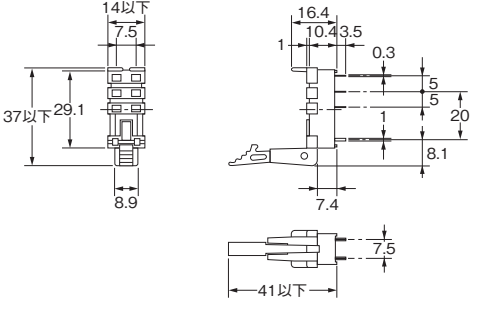
(単位：mm)

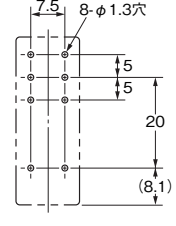
外形寸法	端子配置/内部接続	プリント基板加工寸法
<p>形P2R-05P (1極)</p> 	 <p>(BOTTOM VIEW)</p>	 <p>(BOTTOM VIEW)</p>
<p>形P2R-08P (2極)</p> 	 <p>(BOTTOM VIEW)</p>	 <p>(BOTTOM VIEW)</p>
<p>形P2R-057P (1極)</p> 	 <p>(BOTTOM VIEW)</p>	 <p>(BOTTOM VIEW)</p>
<p>形P2R-087P (2極)</p> 	 <p>(BOTTOM VIEW)</p>	 <p>(BOTTOM VIEW)</p>

注. I/O SSR、表示灯モジュールを使用される場合①端子が⊖極性となりますのでご注意ください。

## P2R

(単位：mm)

外形寸法	端子配置/内部接続	取り付け穴加工寸法
<b>形P2R-05A (1極)</b> 	 (BOTTOM VIEW)	 (パネルの厚さは1.6~2.0mmをご使用ください。)
<b>形P2R-08A (2極)</b> 	 (BOTTOM VIEW)	(パネルの厚さは1.6~2.0mmをご使用ください。)

注. I/O SSR、表示灯モジュールを使用される場合①端子が⊖極性となりますのでご注意ください。

## P7TF

(単位：mm)

外形寸法	端子配置/内部接続	取り付け穴加工寸法
<b>形P7TF-05</b> 	 (TOP VIEW)	 (TOP VIEW) 注. レール取り付けもできます。 * M3で取り付ける場合、ワッシャを 組み込むことをお奨めします。 M4で取り付ける場合、ワッシャは 不要です。



注. I/O SSR、表示灯モジュールを使用される場合①端子が⊕極性となりますのでご注意ください。

## PYFZ/PYF

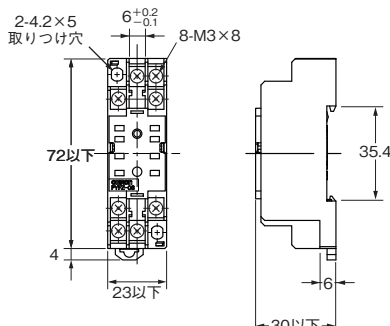
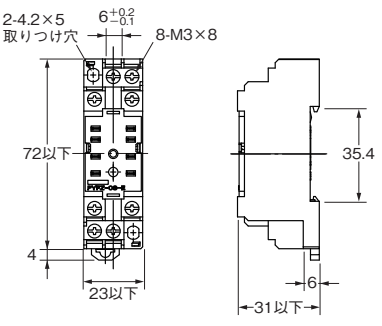
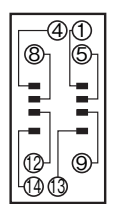
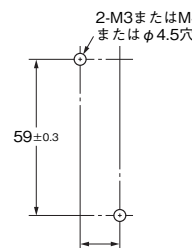
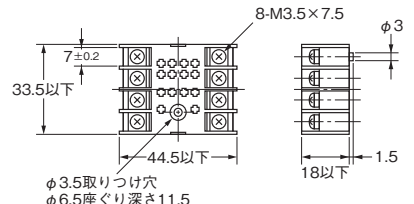
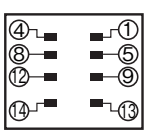
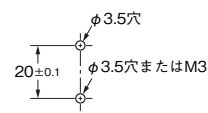
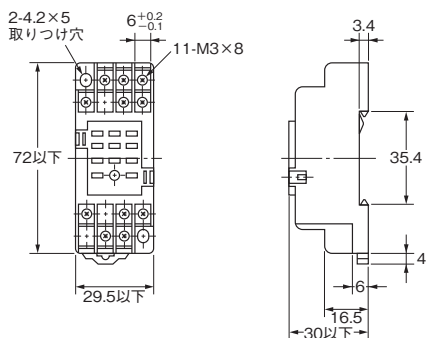
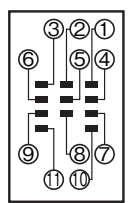
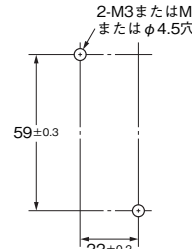
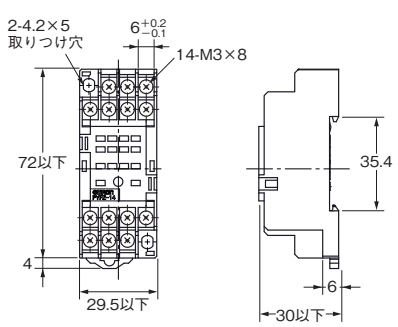
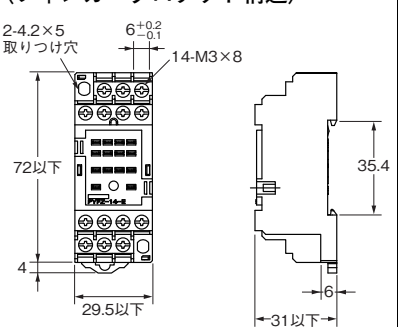
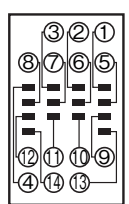
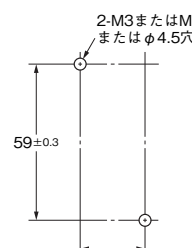
(単位：mm)

外形寸法	端子配置/内部接続	取り付け穴加工寸法
<p><b>形PYFZ-08</b></p>  <p><b>形PYFZ-08-E (フィンガープロテクト構造)</b></p> 	 <p>(TOP VIEW)</p>	 <p>(TOP VIEW)</p> <p>注. レール取り付けもできます。</p>
<p><b>形PYF08M</b></p>  <p>φ3.5取り付け穴 φ6.5座ぐり深さ11.5</p>	 <p>(TOP VIEW)</p>	
<p><b>形PYF11A</b></p> 	 <p>(TOP VIEW)</p>	 <p>(TOP VIEW)</p> <p>注. レール取り付けもできます。</p>
<p><b>形PYFZ-14</b></p> 	<p><b>形PYFZ-14-E (フィンガープロテクト構造)</b></p> 	 <p>(TOP VIEW)</p>  <p>(TOP VIEW)</p> <p>注. レール取り付けもできます。</p>

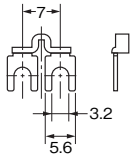

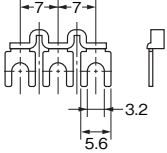

## PYFZ用短絡バー 同一ソケット内の渡り

ピッチ	適用機種	形状	外形寸法 (mm)	形式 *1	標準価格 (¥) *2	仕様
7 mm	PYFZ-14			PYD-020B□(2P)	7,250 (50本/袋)	最大通電電流 : 20A (ただし、70℃時は18A) 使用周囲温度 : -40~+70℃ (ただし、氷結および結露しないこと) 使用周囲湿度 : 45~85%RH (ただし、氷結および結露しないこと) 導電部材質 : 黄銅 導電部表面処理 : ニッケルメッキ 包装単位 : 50本/袋
				PYD-030B□(3P)	7,650 (50本/袋)	

\*1 形式中の□内には被覆色の指定記号が入ります。B(黒)、Y(黄)

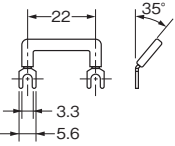
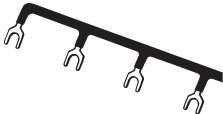
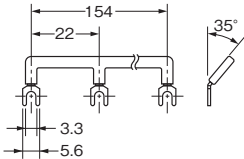
\*2 標準価格は1袋あたりの価格です。ご注文の際は、袋数をご指定ください。

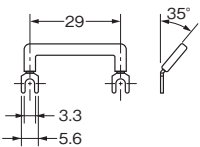
## 隣接ソケット間の渡り

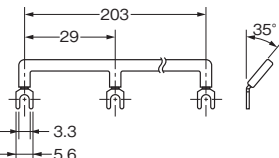
ピッチ	適用機種	形状	外形寸法 (mm)	形式 *1	標準価格 (¥) *2	仕様
22 mm	PYFZ-08			PYD-025B□(2P)	1,380 (10本/袋)	最大通電電流 : 20A (ただし、70℃時は18A) 使用周囲温度 : -40~+70℃ (ただし、氷結および結露しないこと) 使用周囲湿度 : 45~85%RH (ただし、氷結および結露しないこと) 導電部材質 : 黄銅 導電部表面処理 : ニッケルメッキ 包装単位 : 10本/袋
				PYD-085B□(8P)	3,450 (10本/袋)	
29 mm	PYFZ-14			PYD-026B□(2P)	1,480 (10本/袋)	最大通電電流 : 20A (ただし、70℃時は18A) 使用周囲温度 : -40~+70℃ (ただし、氷結および結露しないこと) 使用周囲湿度 : 45~85%RH (ただし、氷結および結露しないこと) 導電部材質 : 黄銅 導電部表面処理 : ニッケルメッキ 包装単位 : 10本/袋
				PYD-086B□(8P)	3,950 (10本/袋)	

\*1. 形式中の□内には被覆色の指定記号が入ります。B(黒)、S(青)、R(赤)

\*2. 標準価格は1袋あたりの価格です。ご注文の際は、袋数をご指定ください。

## PYFZ-□用端子カバー

適用機種	形状	形式	標準価格(¥)*	最小発注単位(セット)
PYFZ-08		◎PYCZ-C08	121 (2個/セット)	10
PYFZ-14		◎PYCZ-C14	121 (1個/セット)	10

注. ご選定の際は、ソケット形PYFZ-08および形PYFZ-14との組み合わせでご選定ください。  
\*標準価格は1セットあたりの価格です。ご注文の際は、最小発注単位10セットの倍数にてご注文ください。

### 端子カバー取り付け時の外形寸法

(単位: mm)

形PYCZ-C08

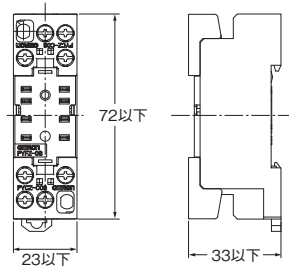

形PYCZ-C14

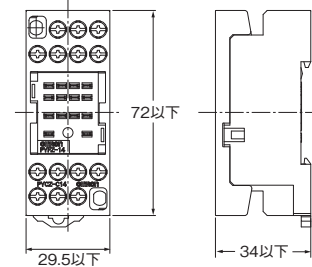



PY

(単位：mm)

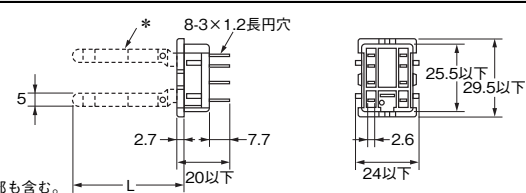
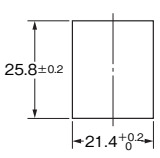
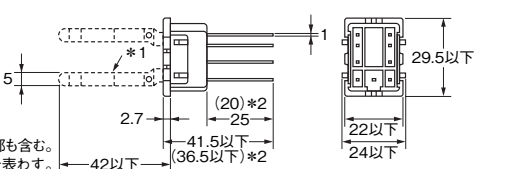
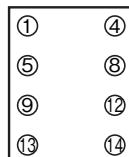
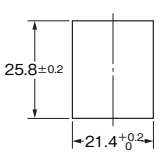
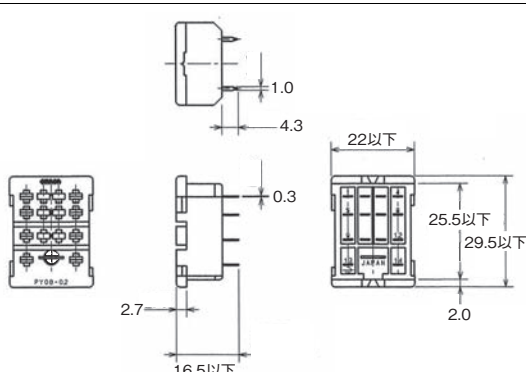
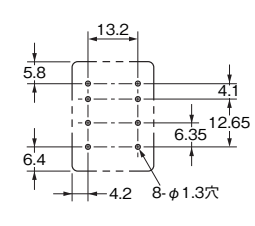
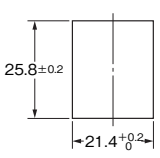
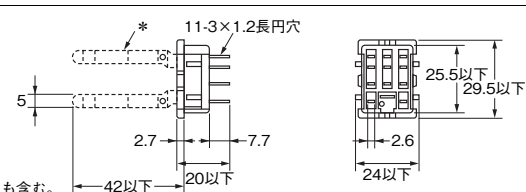
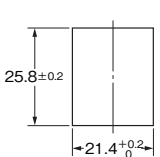
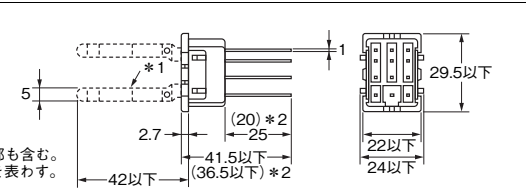
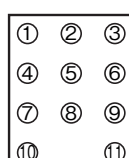
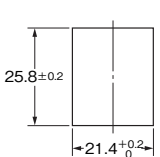
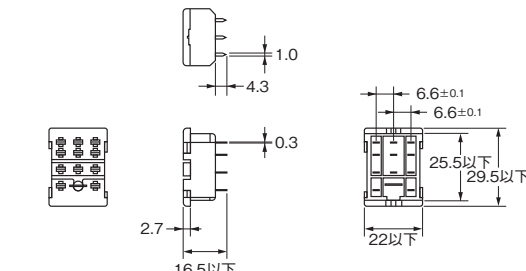
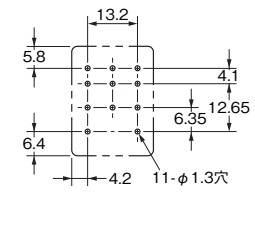
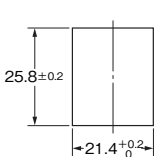
外形寸法	端子配置/内部接続	取り付け穴およびプリント基板加工寸法
<p>形PY08 形PY08-Y1(L=42以下) 形PY08-Y3(L=60以下)</p>  <p>*形PY08-Y□の場合は破線部も含む。</p>		
<p>形PY08QN 形PY08QN2 形PY08QN-Y1 形PY08QN2-Y1</p>  <p>*1. 形PY08QN(2)-Y1の場合は破線部も含む。 *2. ( )内寸法は形PY08QN2(-Y1)を表わす。</p>		
<p>形PY08-02</p> <p>・耐フラックス構造ではありません。 手はんだ付け推奨品です。</p> 	<p>(BOTTOM VIEW)</p> 	
<p>形PY11 形PY11-Y1</p>  <p>*形PY11-Y1の場合は破線部も含む。</p>		
<p>形PY11QN 形PY11QN2 形PY11QN-Y1 形PY11QN2-Y1</p>  <p>*1. 形PY11QN(2)-Y1の場合は破線部も含む。 *2. ( )内寸法は形PY11QN2(-Y1)を表わす。</p>		
<p>形PY11-02</p> <p>・耐フラックス構造ではありません。 手はんだ付け推奨品です。</p> 	<p>(BOTTOM VIEW)</p> 	

外形寸法	端子配置/内部接続	取り付け穴およびプリント基板加工寸法
<b>形PY14</b> 形PY14-Y1(L=42以下) 形PY14-Y3(L=60以下)		
<b>形PY14QN</b> 形PY14QN2 形PY14QN-Y1(L=42以下) 形PY14QN2-Y1(L=42以下) 形PY14QN-Y3(L=60以下) 形PY14QN2-Y3(L=60以下)	<p>*1. 形PY14QN-Y□、形PY14QN2-Y□の場合は破線部も含む。                      *2. ( )内寸法は形PY14QN2(-Y□)を表わす。</p>	
<b>形PY14-02</b> ・耐フラックス構造ではありません。 手はんだ付け推奨品です。		

- 注1. ソケットの取り付けパネルは板厚1~2mmをご使用ください。  
 注2. 形PY14-Y1および形PY14QN-Y1は、形MY4シリーズ、形MY4H、形MYQ4(Z)、形MY2Kに適用できます。  
 注3. 形PY14-Y3および形PY14QN-Y3は、形H3Y(タイマ)に適用できます。

## PTF

(単位：mm)

外形寸法	端子配置/内部接続	取り付け穴加工寸法
<b>形PTF08A</b>		
<b>形PTFZ-08-E(フィンガープロテクト構造)</b>		

注. レール取り付けもできます。

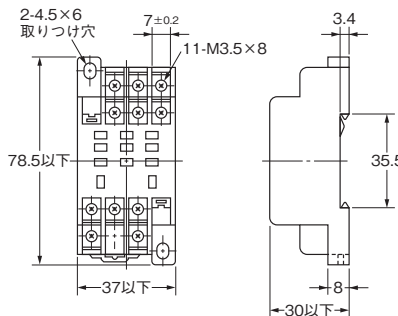
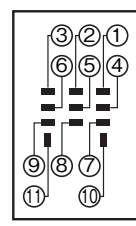
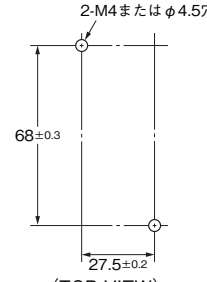
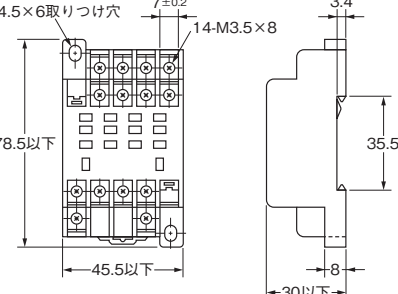
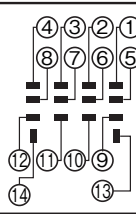
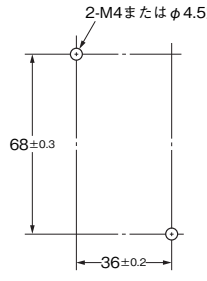
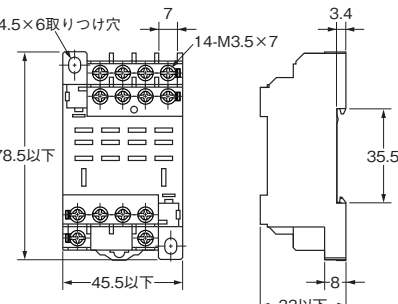
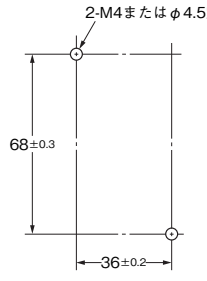
外形寸法	端子配置/内部接続	取り付け穴加工寸法
<p><b>形PTF11A</b></p> 	 <p>(TOP VIEW)</p>	 <p>(TOP VIEW)</p> <p>注. レール取り付けもできます。</p>
<p><b>形PTF14A</b></p> 	 <p>(TOP VIEW)</p>	 <p>(TOP VIEW)</p> <p>注. レール取り付けもできます。</p>
<p><b>形PTFZ-14-E (フィンガープロテクト構造)</b></p> 	<p>(TOP VIEW)</p>	 <p>(TOP VIEW)</p> <p>注. レール取り付けもできます。</p>

注. 形PTF08A、形PT08と形LY1のリレーと組み合わせてご使用の場合は、端子No.①-②間、③-④間、⑤-⑥間を各々短絡させてください。(10A以上ご使用時)

PT

(単位：mm)

外形寸法		端子配置/内部接続	取り付け穴およびプリント基板加工寸法
<p><b>形PT08</b></p> <p>20.5以下 8-φ1.7×3.5長穴</p>	<p><b>形PT08QN</b></p> <p>1.5×1.0 2.5 20 2.7 35以下 1.0 25.5 29.5 1.5 2 24以下</p>	<p>(BOTTOM VIEW)</p>	
<p><b>形PT08-0</b></p> <p>2 0.3 2 5* 1 4.3 18以下 29.5以下 6.5 22以下</p> <p>* 両面基板使用時パターンとの距離に注意してください。 ・耐フラックス構造ではありません。 手はんだ付け推奨品です。</p>	<p><b>形PT11</b></p> <p>0.3 5 11-φ1.7×3.5穴 2.7 20.5以下 1.2 26.4 29.5以下 30.6 32以下</p>		<p>(BOTTOM VIEW)</p>
<p><b>形PT11-0</b></p> <p>0.3 2 5* 2.7 4.3 18以下 32以下 6.2 29.5以下</p> <p>* 両面基板使用時パターンとの距離に注意してください。 ・耐フラックス構造ではありません。 手はんだ付け推奨品です。</p>	<p><b>形PT14</b></p> <p>0.3 5 14-φ1.7×3.5穴 2.7 20.5以下 26.5以下 29.5以下 42.5以下</p>	<p>(BOTTOM VIEW)</p>	
<p><b>形PT14-0</b></p> <p>0.3 2 5* 2.7 4.3 17.5以下 42.5以下 6.4 26.5以下 29.5以下</p> <p>* 両面基板使用時パターンとの距離に注意してください。 ・耐フラックス構造ではありません。 手はんだ付け推奨品です。</p>	<p><b>形PT14QN</b></p> <p>1.5×1.0 2.5 20 2.7 35以下 42.5以下 1.5 1.0 26.5以下 29.5以下</p>		

注. ソケットの取り付けパネルは板厚1~2mmをご使用ください。

P7LF

(単位：mm)

外形寸法	端子配置/内部接続	取り付け穴加工寸法
<p>形P7LF-06</p> <p>2-M3.5×6 (コイル側) <math>8 \pm 0.05</math></p> <p>51.5以下</p> <p>25</p> <p>5</p> <p>46以下</p> <p>4-M4×8 (接点側)</p> <p><math>40 \pm 0.1</math></p> <p><math>9.2 \pm 0.05</math></p> <p>55.5以下</p>	<p>(TOP VIEW)</p>	<p>2-M4またはφ4.5穴</p> <p><math>40 \pm 0.1</math></p>

PF

(単位：mm)

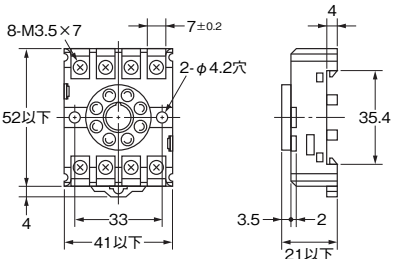
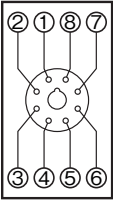
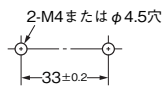
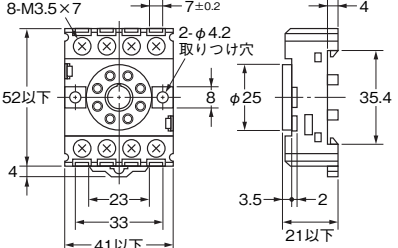
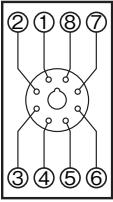
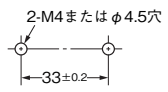
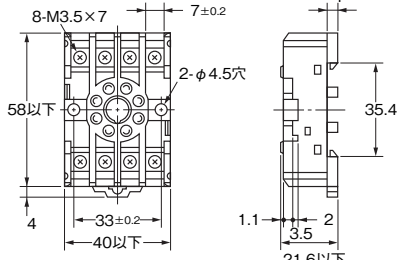
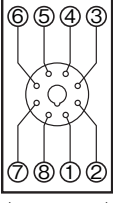
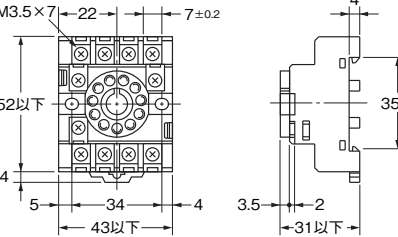
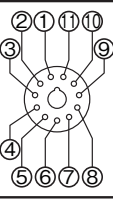
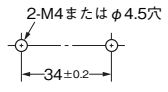
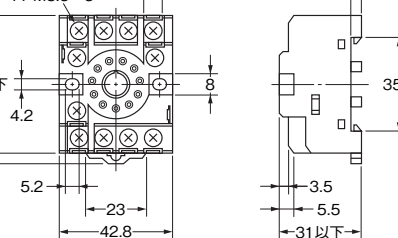
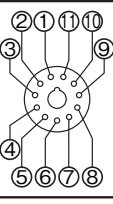
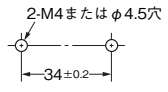
外形寸法	端子配置/内部接続	取り付け穴加工寸法
<p>形PF083A</p> 	 <p>(TOP VIEW)</p>	 <p>注. レール取り付けもできます。</p>
<p>形PF083A-E</p> 	 <p>(TOP VIEW)</p>	 <p>注. レール取り付けもできます。</p>
<p>形PF085A</p> 	 <p>(TOP VIEW)</p>	
<p>形PF113A</p> 	 <p>(TOP VIEW)</p>	 <p>注. レール取り付けもできます。</p>
<p>形PF113A-E</p> 	 <p>(TOP VIEW)</p>	 <p>注. レール取り付けもできます。</p>

注1. 形PF083A、形PF113Aはソケットのキー溝が上側です。(適用機種 形MK)  
 2. -Eタイプはフィンガープロテクト構造です。丸形端子をご使用になれません。Y形端子などをご使用ください。

## P2CF

(単位：mm)

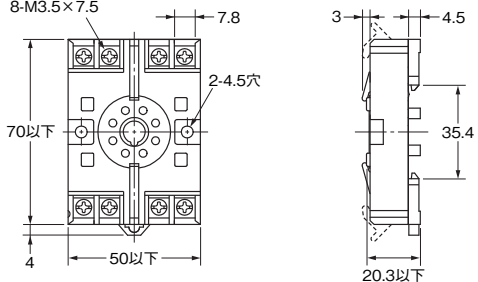
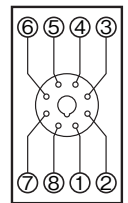
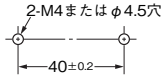
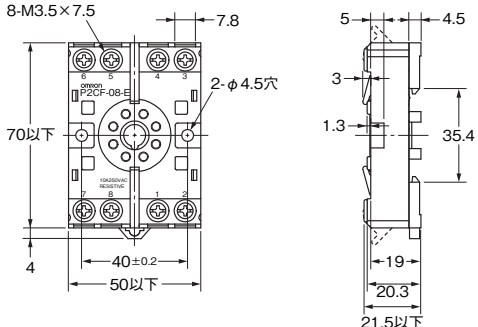
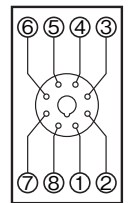
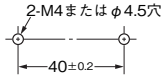
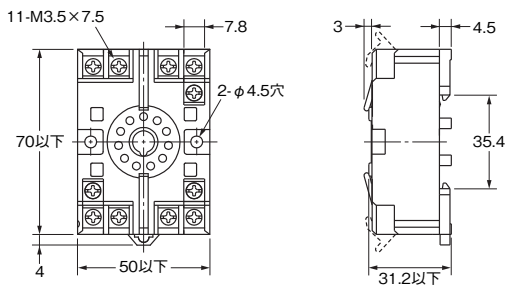
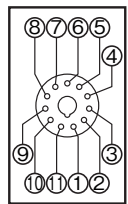
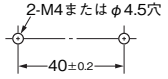
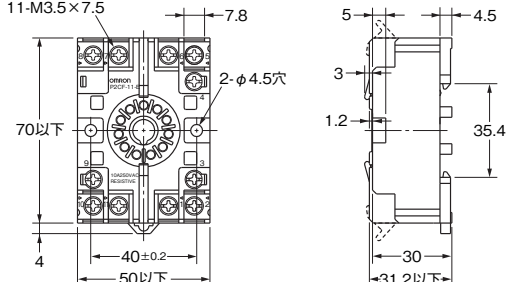
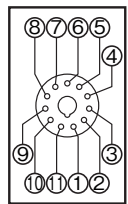
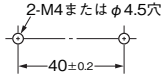
外形寸法	端子配置/内部接続	取り付け穴加工寸法
<p><b>形P2CF-08</b></p> 	 <p>(TOP VIEW)</p>	 <p>注. レール取り付けもできます。</p>
<p><b>形P2CF-08-E</b></p> 	 <p>(TOP VIEW)</p>	 <p>注. レール取り付けもできます。</p>
<p><b>形P2CF-11</b></p> 	 <p>(TOP VIEW)</p>	 <p>注. レール取り付けもできます。</p>
<p><b>形P2CF-11-E</b></p> 	 <p>(TOP VIEW)</p>	 <p>注. レール取り付けもできます。</p>

PFA

(単位：mm)

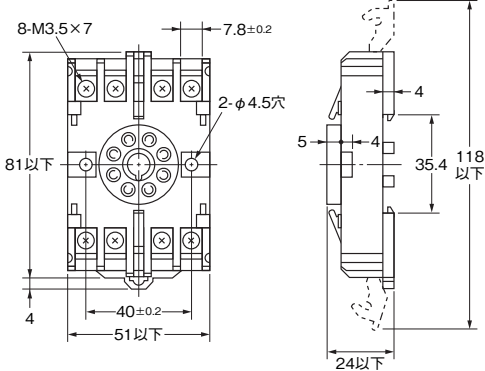
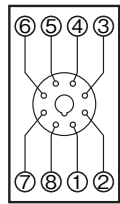
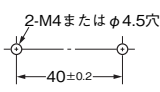
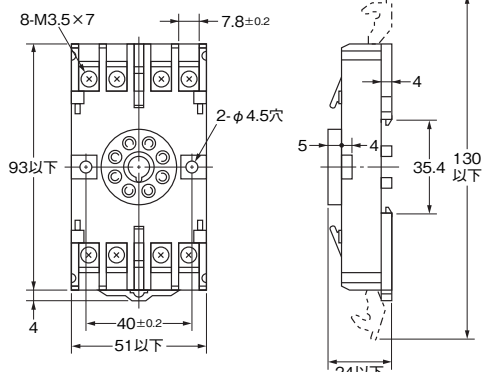
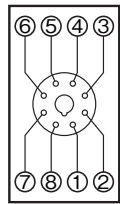
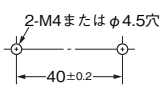
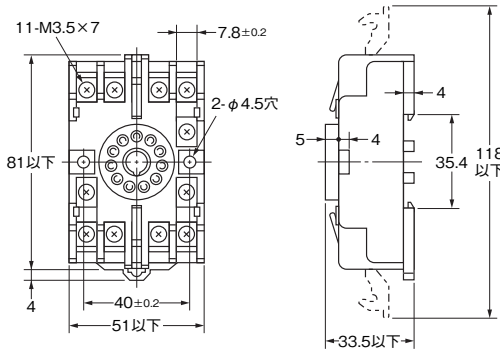
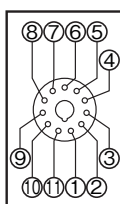
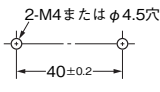
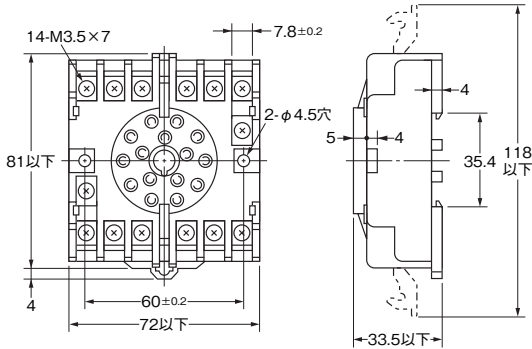
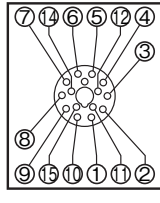
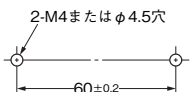
外形寸法	端子配置/内部接続	取り付け穴加工寸法
<p><b>形8PFA</b></p> 	 <p>(TOP VIEW)</p>	 <p>注. レール取り付けもできます。</p>
<p><b>形8PFA1</b></p> 	 <p>(TOP VIEW)</p>	 <p>注. レール取り付けもできます。</p>
<p><b>形11PFA</b></p> 	 <p>(TOP VIEW)</p>	 <p>注. レール取り付けもできます。</p>
<p><b>形14PFA</b></p> 	 <p>(TOP VIEW)</p>	 <p>注. レール取り付けもできます。</p>



## P3G/P3GA

(単位：mm)

外形寸法	端子配置/内部接続	取り付け穴加工寸法
<p>形P3G-08</p> <p>注. 端子カバー(形Y92A-48G)と合わせて使用することにより、フィンガープロテクトが可能です。</p>	<p>(BOTTOM VIEW)</p>	—
<p>形P3GA-11</p> <p>注. 端子カバー(形Y92A-48G)と合わせて使用することにより、フィンガープロテクトが可能です。</p>	<p>(BOTTOM VIEW)</p>	—

## 端子カバー

(単位：mm)

形状	外形寸法
	<p>形Y92A-48G</p>

PL

(単位：mm)

外形寸法	端子配置/内部接続	取り付け穴およびプリント基板加工寸法 (BOTTOM VIEW)
<p><b>形PL08</b></p>		<p>2-φ3.5または2-M3 適用機種取り付け穴</p> <p>2-3.5または2-M3 ソケット取り付け穴</p> <p>L=40mm 形MK2(Z)P</p> <p>L=74mm 形PU、形AMD-S 形MM2(X)P、形CZ 形STP、形H3L、形TDS、形DTS 形DSP、形TDF、形TDV</p> <p>L=86mm 形61F-LS/-AO/-WL、形G4Q-212S 形RD2P、形RDA、形TDA、形AGF 形SE、形SAD、形K2CU、形SDV-F</p>
<p><b>形PL08-Q</b></p>	<p>(BOTTOM VIEW)</p>	<p>2-φ3.5または2-M3 ソケット取り付け穴</p> <p>形MK2(Z)P</p>
<p><b>形PLE08-0</b></p>		<p>2-φ3.5穴 保持金具取り付け穴</p> <p>形MK2(Z)P</p>
<p><b>形PL11</b></p>		<p>2-φ3.5または2-M3 適用機種/ 保持金具取り付け穴</p> <p>2-φ3.5または2-M3 ソケット取り付け穴</p> <p>L=40mm 形MK3P 形MK2KP</p> <p>L=74mm 形MM3P 形MK2(X)KP</p>
<p><b>形PL11-Q</b></p>	<p>(BOTTOM VIEW)</p>	<p>L=42mm 形MK3ZP 形MK3LP</p>
<p><b>形PLE11-0</b></p>		<p>2-φ3.5穴 適用機種/保持金具取り付け穴</p> <p>L=40mm 形MK3P 形MK2KP</p> <p>L=42mm 形MK3ZP 形MK3LP</p>
<p><b>形PL15</b></p>	<p>(BOTTOM VIEW)</p>	<p>2-φ3.5または2-M3 適用機種取り付け穴</p> <p>2-φ3.5または2-M3 ソケット取り付け穴</p> <p>形MM3XP 形MM4(X)P 形MM3(X)KP 形MM4(X)KP</p>
<p><b>形PL20</b></p>	<p>(BOTTOM VIEW)</p>	<p>2-φ4.5 リレー取り付け穴</p> <p>2-φ4 ソケット 取り付け穴</p> <p>*形LDNPはリレー取り付け穴加工は不要です。</p>

注. 取り付けに際しては適用機種のキー溝の方向にご注意ください。

# オムロン商品ご購入のお客様へ

## ご承諾事項

平素はオムロン株式会社(以下「当社」)の商品をご愛用いただき誠にありがとうございます。

「当社商品」のご購入について特別の合意がない場合には、お客様のご購入先にかかわらず、本ご承諾事項記載の条件を適用いたします。ご承諾のうえご注文ください。

### 1. 定義

本ご承諾事項中の用語の定義は次のとおりです。

- (1) 「当社商品」: 「当社」の F A システム機器、汎用制御機器、センシング機器、電子・機構部品
- (2) 「カタログ等」: 「当社商品」に関する、ベスト制御機器オムロン、電子・機構部品総合カタログ、その他のカタログ、仕様書、取扱説明書、マニュアル等であって電磁的方法で提供されるものも含みます。
- (3) 「利用条件等」: 「カタログ等」に記載の、「当社商品」の利用条件、定格、性能、動作環境、取り扱い方法、利用上の注意、禁止事項その他
- (4) 「お客様用途」: 「当社商品」のお客様におけるご利用方法であって、お客様が製造する部品、電子基板、機器、設備またはシステム等への「当社商品」の組み込み又は利用を含みます。
- (5) 「適合性等」: 「お客様用途」での「当社商品」の (a) 適合性、(b) 動作、(c) 第三者の知的財産の非侵害、(d) 法令の遵守および (e) 各種規格の遵守

### 2. 記載事項のご注意

「カタログ等」の記載内容については次の点をご理解ください。

- (1) 定格値および性能値は、単独試験における各条件のもとで得られた値であり、各定格値および性能値の複合条件のもとで得られる値を保証するものではありません。
- (2) 参考データはご参考として提供するもので、その範囲で常に正常に動作することを保証するものではありません。
- (3) 利用事例はご参考ですので、「当社」は「適合性等」について保証いたしかねます。
- (4) 「当社」は、改善や当社都合等により、「当社商品」の生産を中止し、または「当社商品」の仕様を変更することがあります。

### 3. ご利用にあたってのご注意

ご購入およびご利用に際しては次の点をご理解ください。

- (1) 定格・性能ほか「利用条件等」を遵守しご利用ください。
- (2) お客様自身にて「適合性等」をご確認いただき、「当社商品」のご利用の可否をご判断ください。  
「当社」は「適合性等」を一切保証いたしかねます。
- (3) 「当社商品」がお客様のシステム全体の中で意図した用途に対して、適切に配電・設置されていることをお客様ご自身で、必ず事前に確認してください。
- (4) 「当社商品」をご使用の際には、(i) 定格および性能に対し余裕のある「当社商品」のご利用、冗長設計などの安全設計、(ii) 「当社商品」が故障しても、「お客様用途」の危険を最小にする安全設計、(iii) 利用者に危険を知らせるための、安全対策のシステム全体としての構築、(iv) 「当社商品」および「お客様用途」の定期的な保守、の各事項を実施してください。
- (5) 「当社」は DDoS 攻撃 (分散型 DoS 攻撃)、コンピュータウイルスその他の技術的な有害プログラム、不正アクセスにより、「当社商品」、インストールされたソフトウェア、またはすべてのコンピュータ機器、コンピュータプログラム、ネットワーク、データベースが感染したとしても、そのことにより直接または間接的に生じた損失、損害その他の費用について一切責任を負わないものとします。  
お客様ご自身にて、(i) アンチウイルス保護、(ii) データ入出力、(iii) 紛失データの復元、(iv) 「当社商品」またはインストールされたソフトウェアに対するコンピュータウイルス感染防止、(v) 「当社商品」に対する不正アクセス防止についての十分な措置を講じてください。

- (6) 「当社商品」は、一般工業製品向けの汎用品として設計製造されています。従いまして、次に掲げる用途での使用は意図しておらず、お客様が「当社商品」をこれらの用途に使用される際には、「当社」は「当社商品」に対して一切保証をいたしません。ただし、次に掲げる用途であっても「当社」の意図した特別な商品用途の場合や特別の合意がある場合は除きます。
  - (a) 高い安全性が必要とされる用途 (例: 原子力制御設備、燃焼設備、航空・宇宙設備、鉄道設備、昇降設備、娯楽設備、医用機器、安全装置、その他生命・身体に危険が及ぶ用途)
  - (b) 高い信頼性が必要な用途 (例: ガス・水道・電気等の供給システム、24 時間連続運転システム、決済システムほか権利・財産を取扱う用途など)
  - (c) 厳しい条件または環境での用途 (例: 屋外に設置する設備、化学的汚染を被る設備、電磁的妨害を被る設備、振動・衝撃を受ける設備など)
  - (d) 「カタログ等」に記載のない条件や環境での用途
- (7) 上記 3. (6) (a) から (d) に記載されている他、「本カタログ等記載の商品」は自動車 (二輪車含む。以下同じ) 向けではありません。自動車に搭載する用途には利用しないで下さい。自動車搭載用商品については当社営業担当者にご相談ください。

### 4. 保証条件

「当社商品」の保証条件は次のとおりです。

- (1) 保証期間 ご購入後 1 年間といたします。  
(ただし「カタログ等」に別途記載がある場合を除きます。)
- (2) 保証内容 故障した「当社商品」について、以下のいずれかを「当社」の任意の判断で実施します。
  - (a) 当社保守サービス拠点における故障した「当社商品」の無償修理 (ただし、電子・機構部品については、修理対応は行いません。)
  - (b) 故障した「当社商品」と同数の代替品の無償提供
- (3) 保証対象外 故障の原因が次のいずれかに該当する場合は、保証いたしません。
  - (a) 「当社商品」本来の使い方以外のご利用
  - (b) 「利用条件等」から外れたご利用
  - (c) 本ご承諾事項 3. ご利用にあたってのご注意 に反するご利用
  - (d) 「当社」以外による改造、修理による場合
  - (e) 「当社」以外の者によるソフトウェアプログラムによる場合
  - (f) 「当社」からの出荷時の科学・技術の水準では予見できなかった原因
  - (g) 上記のほか「当社」または「当社商品」以外の原因 (天災等の不可抗力を含む)

### 5. 責任の制限

本ご承諾事項に記載の保証が、「当社商品」に関する保証のすべてです。

「当社商品」に関連して生じた損害について、「当社」および「当社商品」の販売店は責任を負いません。

### 6. 輸出管理

「当社商品」または技術資料を、輸出または非居住者に提供する場合は、安全保障貿易管理に関する日本および関係各国の法令・規制を遵守ください。お客様が法令・規制に違反する場合には、「当社商品」または技術資料をご提供できない場合があります。

- ご使用上の注意事項等、ご使用の際に必要な内容については、本誌またはユーザーズマニュアルに掲載しております。
- 本誌にご使用上の注意事項等の掲載がない場合は、ユーザーズマニュアルのご使用上の注意事項等を必ずお読みください。
- 本製品の内、外国為替及び外国貿易法に定める輸出許可、承認対象貨物(又は技術)に該当するものを輸出(又は非居住者に提供)する場合は同法に基づく輸出許可、承認(又は役務取引許可)が必要です。

## オムロン株式会社 インダストリアルオートメーションビジネスカンパニー

製品に関するお問い合わせ先

お客様相談室

フリーダイヤル **0120-919-066**

携帯電話・IP 電話などではご利用いただけませんので、右記の電話番号へおかけください。

055-982-5015 (通話料がかかります)

受付時間: 9:00~19:00 (12/31~1/3 を除く)

オムロンFAクイックチャット

[www.fa.omron.co.jp/contact/tech/chat/](http://www.fa.omron.co.jp/contact/tech/chat/)

技術相談員にチャットでお問い合わせいただけます。(I-Web メンバース限定)

受付時間: 平日 9:00~12:00 / 13:00~17:00 (土日祝日・年末年始・当社休業日を除く)

※受付時間、営業日は変更の可能性がございます。最新情報はリンク先をご確認ください。

その他のお問い合わせ:  
納期・価格・サンプル・仕様書は貴社のお取引先、または貴社担当オムロン販売員にご相談ください。  
オムロン制御機器販売店やオムロン販売拠点は、Web ページでご案内しています。

オムロン制御機器の最新情報をご覧ください。

**www.fa.omron.co.jp**

緊急時のご購入にもご利用ください。