

JUMO GmbH & Co. KG
Moritz-Juchheim-Straße 1, 36039 Fulda
N mecko
Tel: +49 661 6003-0
Fax: +49 661 6003-607
Internet: www.jumo.net
E-mail: mail@jumo.net

JUMO M ení a regulace s.r.o.
K ídlovická 943/24a, 603 00 Brno
eská republika
Tel: +420 541 321 113
Fax: +420 541 211 520
Internet: www.jumo.cz
E-mail: info@jumo.cz

JUMO Slovensko s.r.o.
Púchovská 8, 831 06 Bratislava
Slovenská republika
Tel: +421 244 871 676
Fax: +421 244 871 676
Internet: www.jumo.sk
E-mail: info@jumo.sk



Bimetalový ručičkový teploměr v průmyslovém provedení

Zvláštnosti

- Plášť z ušlechtilé oceli
- Třída 1
- Rozsah indikace -50°C do +500°C
- Stupeň krytí max. IP 65
- Velikosti pláště Ø: 50 mm, 60 mm, 80 mm, 100 mm a 160 mm
- Necitlivý na teplotu prostředí

Stručný popis

Ručičkové teploměry v průmyslovém provedení jsou univerzálně použitelné přístroje k místnímu měření teploty.



Typ 608002/1810

Technické údaje

| | |
|-------------------------------|--------------------------------------------------------------------------------------|
| Doplnění základního typu | 0150, 0160, 0180, 0110, 1860, 1880, 1810, 0116, 1816 |
| Plášť | Plášť a čelní kroužek z pozinkovaného ocelového plechu, koleno z hliníku (tvar 18) |
| Stupeň krytí | IP 54 podle DIN 60529 (IP 65 u typového doplňku 404) |
| Přední sklíčko | Sklo (u typového doplňku 404 z PMMA) |
| Stupnice | Nelakovaný hliník, černý potisk |
| Indikace | lineární, třída 1 podle DIN EN 13190 |
| Časová charakteristika | t _{0,632} prodleva asi 20 s (měřeno ve vodě v pohybu čidlem Ø 10 mm z CrNi) |
| Efekt vlivu teploty prostředí | žádný vliv |
| Mezní teploty | -30...+80°C (skladování a doprava -30...+80°C) |
| Jmenovitá poloha | libovolná |

JUMO GmbH & Co. KG
Moritz-Juchheim-Straße 1, 36039 Fulda
N mecko
Tel: +49 661 6003-0
Fax: +49 661 6003-607
Internet: www.jumo.net
E-mail: mail@jumo.net

JUMO M ení a regulace s.r.o.
K ídlovická 943/24a, 603 00 Brno
eská republika
Tel: +420 541 321 113
Fax: +420 541 211 520
Internet: www.jumo.cz
E-mail: info@jumo.cz

JUMO Slovensko s.r.o.
Púchovská 8, 831 06 Bratislava
Slovenská republika
Tel: +421 244 871 676
Fax: +421 244 871 676
Internet: www.jumo.sk
E-mail: info@jumo.sk



Technické údaje

| Rozsah indikace (AB) | Rozsah indikace v °C | Měřicí rozsah v °C | Tolerance v °C |
|----------------------|----------------------|--------------------|----------------|
| 632 | -20...+60 | -10...+60 | 1,0 |
| 643 | -20...+120 | 0...+100 | 2,0 |
| 469 | -40...+40 | -30...+30 | 1,0 |
| 357 | -50...+50 | -40...+40 | 1,0 |
| 810 | 0...+80 | +10...+70 | 1,0 |
| 814 | 0...+100 | +10...+90 | 1,0 |
| 818 | 0...+120 | +20...+100 | 1,0 |
| 832 | 0...+200 | +20...+180 | 2,0 |
| 834 | 0...+250 | +30...+220 | 2,5 |
| 840 | 0...+300 | +30...+270 | 5,0 |
| 848 | 0...+400 | +50...+350 | 5,0 |
| 854 | 0...+500 | +50...+450 | 5,0 |

JUMO GmbH & Co. KG
 Moritz-Juchheim-Straße 1, 36039 Fulda
 N mecko
 Tel: +49 661 6003-0
 Fax: +49 661 6003-607
 Internet: www.jumo.net
 E-mail: mail@jumo.net

JUMO M ení a regulace s.r.o.
 Křídlovická 943/24a, 603 00 Brno
 eská republika
 Tel: +420 541 321 113
 Fax: +420 541 211 520
 Internet: www.jumo.cz
 E-mail: info@jumo.cz

JUMO Slovensko s.r.o.
 Púchovská 8, 831 06 Bratislava
 Slovenská republika
 Tel: +421 244 871 676
 Fax: +421 244 871 676
 Internet: www.jumo.sk
 E-mail: info@jumo.sk



Rozměry

Typy:
 608002/0150

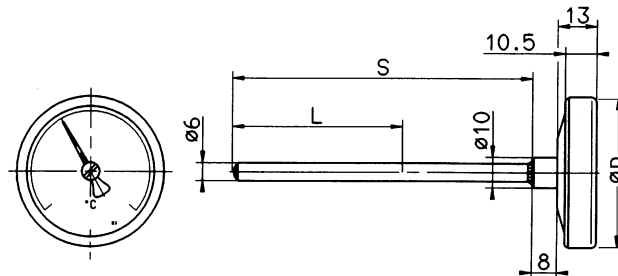

Typy:
 608002/0160
 608002/0180
 608002/0110

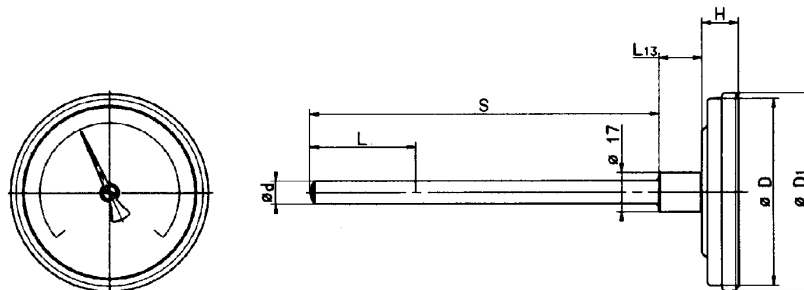

Typy:
 608002/0116

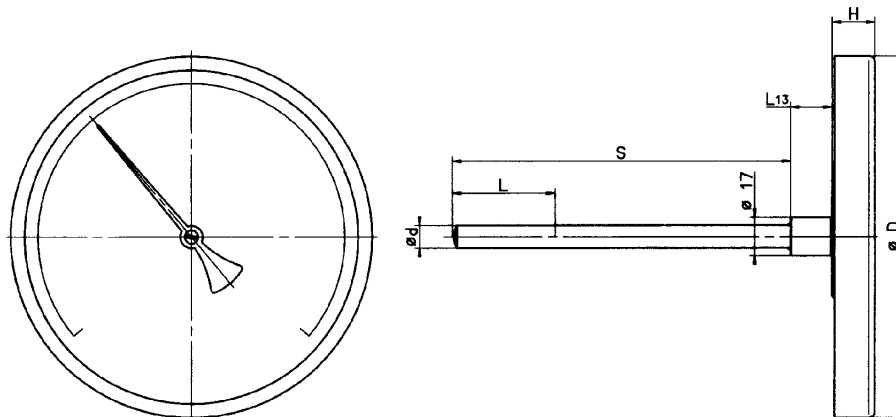

| Typ | ϕD | ϕD_1 | H |
|-------------|----------|------------|------|
| 608002/0150 | 50 | -- | -- |
| 608002/0160 | 60 | 65 | 17,5 |
| 608002/0180 | 80 | 85 | 18,5 |
| 608002/0110 | 100 | 106 | 18,5 |
| 608002/0116 | 160 | -- | 20,0 |

JUMO GmbH & Co. KG
 Moritz-Juchheim-Straße 1, 36039 Fulda
 Německo
 Tel: +49 661 6003-0
 Fax: +49 661 6003-607
 Internet: www.jumo.net
 E-mail: mail@jumo.net

JUMO Měření a regulace s.r.o.
 Křídlovická 943/24a, 603 00 Brno
 Česká republika
 Tel: +420 541 321 113
 Fax: +420 541 211 520
 Internet: www.jumo.cz
 E-mail: info@jumo.cz

JUMO Slovensko s.r.o.
 Púchovská 8, 831 06 Bratislava
 Slovenská republika
 Tel: +421 244 871 676
 Fax: +421 244 871 676
 Internet: www.jumo.sk
 E-mail: info@jumo.sk



Rozměry

Typy:
 608002/1860
 608002/1880
 608002/1810

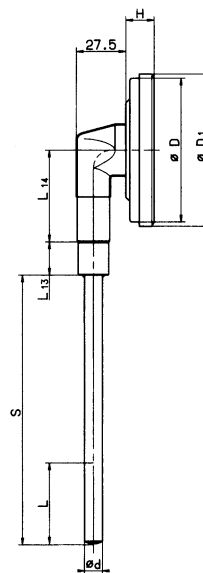
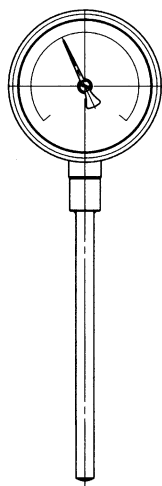

Typy:
 608002/1816

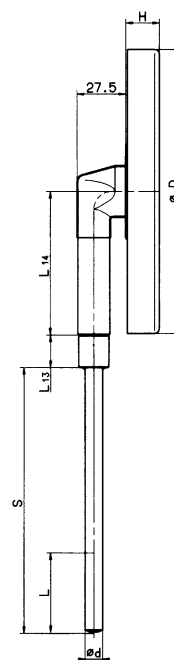
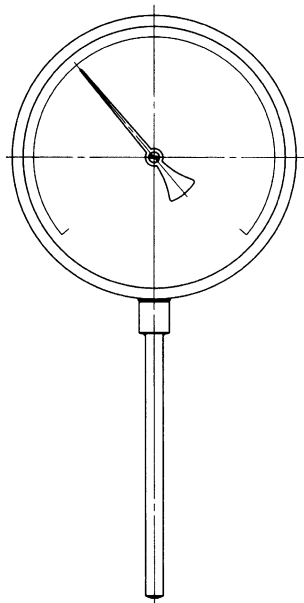

Rozměrové údaje k Ø d a L₁₃ viz typový list 60.8730.

Typové doplňky

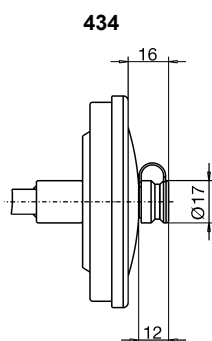

| Typ | Ø D | Ø D ₁ | H | L ₁₄ |
|-------------|-----|------------------|------|-----------------|
| 608002/1860 | 60 | 65 | 17,5 | 26 |
| 608002/1880 | 80 | 85 | 18,5 | 51 |
| 608002/1810 | 100 | 106 | 18,5 | 51 |
| 608002/1816 | 160 | -- | 20,0 | 81 |

Objednací údaje

Objednací klíč

(1) **Základní typ**
 608002 Mechanický ručičkový teploměr v průmyslovém provedení třídy 1

(2) Doplnění základního typu

Tvar 01 Velikost pláště Ø

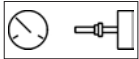
| | | |
|------|-----------------------------------------------------------------------------------|--------|
| 0150 |  | 50 mm |
| 0160 | | 60 mm |
| 0180 | | 80 mm |
| 0110 | | 100 mm |
| 0116 | | 160 mm |



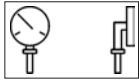



Provedení 18 Velikost pláště Ø

| | | |
|------|-----------------------------------------------------------------------------------|--------|
| 1860 |  | 60 mm |
| 1880 | | 80 mm |
| 1810 | | 100 mm |
| 1816 | | 160 mm |

(3) Rozsah indikace (AB) v °C

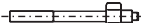
| | |
|-----|------------|
| 632 | -20...+60 |
| 643 | -20...+120 |
| 469 | -40...+40 |
| 357 | -50...+50 |
| 810 | 0...+80 |
| 814 | 0...+100 |
| 818 | 0...+120 |
| 832 | 0...+200 |
| 834 | 0...+250 |
| 840 | 0...+300 |
| 848 | 0...+400 |
| 854 | 0...+500 |

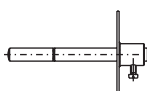
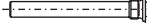
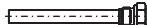
(4) Procesní přípojka (PA)^b

| | | | |
|-----|-------|------------------------------------------------------------------------------------|---------------------------------------------------------------------------------------|
| 010 | TA 01 | Ponorná trubka s nákrůžkem |  |
| 844 | TA 02 | Ponorná trubka s přesuvnou maticí a volný šroubením ^a |  |
| 845 | TA 03 | Ponorná trubka s volnou přesuvnou maticí |  |
| 841 | TA 04 | Ponorná trubka s pevným šestihranem ^a |  |
| 847 | TA 06 | Ponorná trubka s posuvným svěracím šroubením (max. 20 bar) |  |
| 018 | TA 08 | Ponorná trubka s posuvnou upevňovací deskou z pozinkované oceli a stavěcím šroubem |  |
| 858 | SH 04 | Šroubovací ochranná trubka jednodílná |  |
| 891 | SH 05 | Šroubovací ochranná trubka vícedílná |  |
| 913 | SH 07 | Šroubovací ochranná trubka vícedílná se stavěcím šroubem |  |
| 820 | SH 09 | Navařovací ochranná trubka vícedílná se stavěcím šroubem |  |

^a Šroubovací čep podle DIN 3852 tvar A (ne u závitů NPT)

^b Popis a zvláštnosti viz typový list 60.8730.

JUMO GmbH & Co. KG
 Moritz-Juchheim-Straße 1, 36039 Fulda
 Německo
 Tel: +49 661 6003-0
 Fax: +49 661 6003-607
 Internet: www.jumo.net
 E-mail: mail@jumo.net

JUMO Měření a regulace s.r.o.
 Křídlovická 943/24a, 603 00 Brno
 Česká republika
 Tel: +420 541 321 113
 Fax: +420 541 211 520
 Internet: www.jumo.cz
 E-mail: info@jumo.cz

JUMO Slovensko s.r.o.
 Púchovská 8, 831 06 Bratislava
 Slovenská republika
 Tel: +421 244 871 676
 Fax: +421 244 871 676
 Internet: www.jumo.sk
 E-mail: info@jumo.sk



- (5) **procesní přípojky (PA)^b**
- | | | |
|----|-------|-------------------------------|
| 6 | 6 mm | (ne u AB 628, 564, 807) |
| 10 | 10 mm | |
| 12 | 12 mm | (jenom u SH 05, SH 07) |
| 14 | 14 mm | (jenom u SH 05, SH 07, SH 09) |
| 17 | 17 mm | (jenom u SH 04) |
- (6) **Druh závitu procesní přípojky (PA)^b**
- | | |
|-----|--------------------------|
| 000 | Bez závitu (jenom TA 01) |
| 103 | Šroubení G 3/8 |
| 104 | Šroubení G 1/2 |
| 105 | Šroubení G 3/4 |
| 144 | Šroubení 1/2-14NPT |
- (7) **Materiál čidla**
- | | |
|----|--------------------------------|
| 26 | Ušlechtilá ocel (CrNi, 1.4571) |
| 46 | Mosaz (CuZn) |
- (8) **Materiál procesní přípojky (PA)^b**
- | | |
|----|--------------------------------|
| 26 | Ušlechtilá ocel (CrNi, 1.4571) |
| 46 | Mosaz (CuZn) |
- (9) **Montážní délka procesní přípojky (PA) rozměr „S“**
- | | |
|-----|---------------------------------------------------------------|
| 100 | 100 mm |
| 150 | 150 mm |
| 200 | 200 mm |
| ... | Speciální délka (údaje v plném textu - odstupňování po 50 mm) |
- (10) **Typový doplněk (TZ)**
- | | |
|-----|----------------------------------------------------------------------------------------------------------------------|
| 000 | Bez typového doplňku |
| 404 | IP 65 (jenom doplnění základního typu 9169, 0110, 1860, 1810) ne s TZ 430 |
| 430 | Vlečná ručička (jenom doplněním základního typu 0163, 0180, 0110, 1863, 1880, 1810 - indikační rozsah min. 100 K) |
| 522 | Stupnice v provedení podle zákazníka |

Speciální provedení na vyžádání !

^a Šroubovací čep podle DIN 3852 tvar A (ne u závitu NPT)

^b Popis a zvláštnosti viz typový list 60.8730.

Objednávací klíč (1) (2) (3) (4) (5) (6) (7) (8) (9) (10)
 608002 / / - - - - - - - - / , ...
Příklad
 608002 / / 180 - 818 - 845 - 10 - 104 - 96 - 46 - 100 / 000^c , ...
objednávky

^c Typové doplňky uveďte za sebou, oddělené čárkou.

Provedení skladem

| Prodejní č. výrobku | Typ | Rozsah indikace °C | / rozměr „S“ příp. „EL“ |
|---------------------|-----------------------------------------|--------------------|-------------------------|
| 60/80001185 | 608002/0180-818-847-6-104-26-26-200/000 | 0...+120 | 6 x 200 |
| 60/80001186 | 608002/0180-834-847-6-104-26-26-200/000 | 0...+250 | 6 x 200 |

Dodání do 3 pracovních dnů od obdržení zakázky