

# VENTILATEURS HELICOIDES MURAUX

## Série COMPACT

### HCFB/T pales plastiques - HCBB/T pales aluminium



#### Les plus

- Extra plat
- Gamme large
- Nombreuses variantes de fabrication
- Protection renforcée
- Faible encombrement
- IP 65 (sauf modèles 800, 900 et 1000 : IP 55)

#### Gamme

- 12 diamètres normalisés de 250 à 1000 mm
- Débits de 1200 à 54000 m<sup>3</sup>/h.

#### Dimensions voir page 333

#### Accessoires voir page 334

#### Courbes voir page 338

#### Applications

- Ventilation générale, locaux industriels et commerciaux
- Parking (insufflation d'air)
- Ventilation locaux d'élevage et de serres
- Process industriels



Industrie



Parking



Locaux tertiaire



Cabine peinture

#### Construction



Grande compacité  
Profil extra-plat

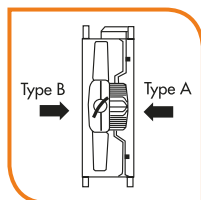

Sens de l'air standard  
Moteur > Hélice : Type A



Configuration des modèles  
800 à 1000



Nombreuses variantes de fabrication

#### Platine - Support moteur

- Platine emboutie et support protégés par une peinture polyester noire
- Grille de protection moteur traitée par cataphorèse (grille en option sur modèle 800 à 1000)
- Visserie inoxydable

#### Diamètre 250 à 710

- Boîte à borne (ignifugée V0) fixée sur la flasque arrière du moteur. Presse étoupe PG 11

#### Diamètres 800, 900 et 1000

- Boîte à borne sur moteur.

#### Hélice

- Equilibrée dynamiquement selon la norme ISO 1940
- **HCFB / HCFT**
  - Pales et moyeu en matériaux thermoplastiques jusqu'au diamètre 630 inclus
  - Pales thermoplastiques et moyeu en aluminium injecté à partir du diamètre 710
- **HCBB / HCBT**
  - Hélice et moyeu en aluminium injecté, tous diamètres.



Hélice alu HCBB/T

#### Moteur

- De type asynchrone avec rotor à cage injectée en aluminium (normes UNE 20-113 et CEI 34-1)
- Modèles monophasés : condensateur dans la boîte à borne

#### Diamètre 250 à 710

- Monophasés 230V - 50 Hz (sauf 710 - 4 pôles) : HCFB et HCBB
- Triphasés 230/400V - 50 Hz du diamètre 250 à 400 : HCFT et HCBT
- Triphasés 400V - 50 Hz du diamètre 450 à 710 : HCFT et HCBT
- 4 et 6 pôles : IP 65, 2 pôles : IP 55
- Classe F - Température d'utilisation de - 40°C à 70°C
- Protection thermique incorporée
- Vitesse variable en 4 et 6 pôles sauf /4-630, /4-710 et 2 pôles

#### Diamètres 800, 900 et 1000

- Triphasés 230/400V ou 400V - 50 Hz
- 4 et 6 pôles : IP 55
- Classe F - Température d'utilisation de - 40°C à + 40°C

# VENTILATEURS HELICOIDES MURAUX

## Série COMPACT

### HCFB/T pales plastiques - HCBB/T pales aluminium

#### ■ Désignation

H	C	F	T	/	4	-	4	0	0	/	H	A			
1	2	3	4		5		6		7			8	9		

1 - H : Hélicoïde mural  
2 - C : Série COMPACT

3 - F : Type d'hélice :

F : Ø 250-Ø 630 hélice à pales fixes, en plastique  
Ø 710 - Ø 1000 hélice avec moyeu en aluminium et pales en plastique

G : Hélice à pales variables,  
(version 60 Hz) du Ø 315 au Ø 630  
réglage effectué en usine.

B : Ø 250-Ø 400 hélice à pales fixes, en aluminium  
Ø 450 - Ø 1000 hélice à pales variables, en aluminium

4 - Type d'alimentation :

B : Monophasé

T : Triphasé

5 - Vitesse de rotation (nombre de pôles)

2 : (approx. 2500 tr/mn à 50 Hz)

4 : (approx. 1400 tr/mn à 50 Hz)

6 : (approx. 900 tr/mn à 50 Hz)

6 - : Diamètre nominal de l'hélice en mm

7 - : Angle de pale (H = grand - L = petit)

8 - Sens de l'air :

A : Moteur-hélice (standard)

9 - Variantes de fabrication

W : Boîte à bornes séparée

M : Sans boîte à bornes

X : Support sans grille

P : Support profond

N : Ensemble moteur-hélice-support moteur

S : Ensemble moteur-hélice

L : Ambiance très humide (pluie)

C : Evacuation des condensats

G : Anti-corrosion renforcée, élevage

#### ■ Mise en oeuvre - connexion électrique



Type de réseau électrique	Type de moteur	Connexion	Vitesse de rotation
MONOPHASE 220V 50Hz, 240V 50Hz	mono 230 V 50Hz	-	
TRIPHASE 220V 50Hz 240V 50Hz	tri 230/400 V 50Hz		Rapide
			Lente*
TRIPHASE 380V 50Hz 415V 50Hz	tri 230-400V 50Hz		Rapide
	400V 50Hz		Rapide
			Lente*

\* Du diamètre 450 au diamètre 630

# VENTILATEURS HELICOIDES MURAUX

## Série COMPACT

### HCFB/HCFT pales plastiques

■ **Caractéristiques techniques** (courbes : page 338 - sélection accessoires électriques : page 336)

Référence	Code	Ø (mm)	Puissance absorbée maximum (W)	Intensité maximum (A)		Niveau de pression sonore (dB(A))	Débit maximum (m³/h)	Poids (kg)	Prix HT
				230 V	400 V				
<b>2 POLES monophasés</b>									
HCGB/2-315/L	010 679	315	374	1,6	–	63	3240	7	467,42
HCGB/2-355/I	010 639	355	383	1,6	–	68	3550	8	654,50
<b>4 POLES monophasés</b>									
HCFB/4-250/H	014 158	250	77	0,3	–	49	1090	5	397,94
HCFB/4-315/H	010 241	315	128	0,6	–	55	2220	7	413,97
HCFB/4-355/H	010 242	355	168	0,8	–	59	3450	8	464,74
HCFB/4-400/H	010 243	400	271	1,2	–	62	4890	9	523,60
HCFB/4-450/H	010 245	450	463	1,9	–	65	6650	13	645,28
HCFB/4-500/H	010 247	500	675	2,9	–	68	8810	16	701,82
HCFB/4-560/H	010 249	560	1102	4,7	–	70	12980	22	1063,93
HCFB/4-630/H	010 250	630	1573	7,1	–	73	17230	25	1179,84
<b>6 POLES monophasés</b>									
HCFB/6-315/H	010 371	315	80	0,4	–	45	1560	7	440,07
HCFB/6-355/H	010 251	355	81	0,4	–	48	2250	8	494,02
HCFB/6-400/H	010 252	400	100	0,4	–	51	2980	9	556,85
HCFB/6-450/H	010 253	450	164	0,7	–	54	4390	13	665,19
HCFB/6-500/H	010 254	500	219	1,0	–	57	5820	16	706,25
HCFB/6-560/H	010 255	560	321	1,3	–	59	8120	22	806,71
HCFB/6-630/H	010 256	630	510	2,8	–	62	11310	25	856,17
<b>2 POLES triphasés</b>									
HCGT/2-315/G	010743	315	437	2,3	1,3	68	3650	7	447,46
HCGT/2-355/I	010750	355	497	2,4	1,4	71	4440	8	654,50
<b>4 POLES triphasés</b>									
HCFT/4-250/H	014 157	250	73	0,3	0,2	49	1110	5	401,66
HCFT/4-315/H	010 258	315	124	0,5	0,3	55	2170	7	417,89
HCFT/4-355/H	010 259	355	164	1,4	0,8	59	3370	8	441,97
HCFT/4-400/H	010 260	400	250	1,7	1,0	62	4740	9	498,77
HCFT/4-450/H	010 263	450	449	2,6	1,5	65	6640	13	614,40
HCFT/4-500/H	010 264	500	767	3,5	2,0	68	9750	16	668,31
HCFT/4-560/H	010 266	560	1051	3,7	2,1	70	12280	22	1013,46
HCFT/4-630/H	010 268	630	1582	5,0	2,9	73	17900	25	1123,86
HCFT/4-710/H	012 913	710	2413	7,4	4,3	74	22140	27	1210,08
HCFT/4-800/L-X (1,5kW)	065 546	800	2308	6,6	3,8	78	22750	37	1138,97
HCFT/4-800/H-X (3kW)	065 479	800	4344	12,5	7,2	84	33410	52	1359,22
HCFT/4-900/L-X (3kW)	060 174	900	3845	11,3	6,5	82	25550	94	1669,70
HCFT/4-900/H-X (5,5kW)	-	900	7090	-	12,3	87	45550	110	2275,80
HCFT/4-1000/L-X (4kW)	065 478	1000	5098	14,2	8,2	86	38800	67	1642,16
HCFT/4-1000/H-X (5,5kW)	061 538	1000	8053	-	13,5	93	47380	95	2376,52
<b>6 POLES triphasés</b>									
HCFT/6-355/H	010 270	355	83	0,3	0,2	48	2260	8	470,23
HCFT/6-400/H	010 271	400	107	0,5	0,3	51	3070	9	530,41
HCFT/6-450/H	010 273	450	179	0,9	0,5	54	4530	13	633,52
HCFT/6-500/H	010 274	500	232	1,0	0,6	57	6060	16	672,48
HCFT/6-560/H	010 276	560	337	1,2	0,7	59	8320	22	768,26
HCFT/6-630/H	010 278	630	534	2,1	1,2	62	11400	25	789,69
HCFT/6-710/H	010 711	710	888	4,5	2,6	65	16160	27	1177,25
HCFT/6-800/L-X (0,55kW)	065 547	800	1042	3,5	2,0	73	18310	31	956,18
HCFT/6-800/H-X (0,75kW)	065 480	800	1260	3,8	2,2	75	19960	36	1132,63
HCFT/6-900/L-X (1,1kW)	-	900	1266	4,7	2,7	74	23160	86	1432,90
HCFT/6-900/H-X (1,5kW)	060 173	900	2202	7,1	4,1	78	31720	93	1549,64
HCFT/6-1000/L-X (1,1kW)	065 477	1000	1749	5,7	3,3	79	28970	54	1461,20
HCFT/6-1000/H-X (1,5kW)	065 548	1000	2627	8,1	4,7	84	37980	62	1506,92

# VENTILATEURS HELICOIDES MURAUX

## Série COMPACT

### HCBB/HCBT pales aluminium

■ **Caractéristiques techniques** (courbes : page 338 - sélection accessoires électriques : page 336)

Référence	Code	Ø (mm)	Puissance absorbée maximum (W)	Intensité maximum (A)		Niveau de pression sonore (dB(A))	Débit maximum (m³/h)	Poids (kg)	Prix HT
				230 V	400 V				
<b>4 POLES monophasés</b>									
HCBB/4-250/H	023 982	250	84	0,4	–	49	1130	5	421,82
HCBB/4-315/H	023 051	315	140	0,7	–	55	2310	7	586,17
HCBB/4-355/H	024 076	355	133	0,9	–	59	3560	8	533,52
HCBB/4-400/H	023 052	400	315	1,5	–	62	4830	9	690,80
HCBB/4-450/H	023 053	450	626	2,8	–	65	7180	13	855,11
HCBB/4-500/H	023 054	500	787	3,4	–	68	8810	16	942,02
HCBB/4-560/H	023 055	560	1266	5,7	–	70	12580	22	1358,58
HCBB/4-630/H	023 056	630	1879	8,3	–	71	16550	25	1730,69
<b>6 POLES monophasés</b>									
HCBB/6-355/H	023 057	355	84	0,4	–	48	2230	8	664,65
HCBB/6-400/H	023 058	400	112	0,5	–	51	3010	9	722,19
HCBB/6-450/H	023 060	450	178	0,8	–	54	4400	13	839,44
HCBB/6-500/H	023 061	500	276	1,2	–	57	5900	16	880,27
HCBB/6-560/H	023 062	560	456	1,9	–	59	8880	22	1039,34
HCBB/6-630/H	023 063	630	614	3,0	–	62	10580	25	1230,88
<b>4 POLES triphasés</b>									
HCBT/4-250/H	023 985	250	81	0,3	0,2	49	1120	5	461,86
HCBT/4-315/H	023 079	315	162	0,7	0,4	55	2370	7	542,16
HCBT/4-355/H	024 186	355	182	0,8	0,5	59	3480	8	613,34
HCBT/4-400/H	023 876	400	288	1,1	0,6	62	4880	9	649,97
HCBT/4-450/H	024 077	450	511	1,6	0,9	65	6310	13	840,49
HCBT/4-500/H	023 080	500	809	2,7	1,6	68	9030	16	898,03
HCBT/4-560/H	023 081	560	1287	4,0	2,3	70	12760	22	1280,11
HCBT/4-630/H	023 926	630	1736	5,4	3,1	73	16840	25	1498,84
HCBT/4-710/H	020 740	710	2554	7,6	4,4	74	22330	27	1307,83
HCBT/4-800/L-X (1,5kW)	023 083	800	2633	7,3	4,2	78	23290	37	1280,11
HCBT/4-800/H-X (3kW)	023 082	800	4595	12,8	7,4	84	33100	52	1921,70
HCBT/4-900/L-X (3kW)	020 741	900	3909	12,0	6,9	82	34270	96	1686,43
HCBT/4-900/H-X (5,5kW)	020 217	900	7093	-	13,4	87	46270	112	2709,01
HCBT/4-1000/L-X (4kW)	023 084	1000	5048	14,2	8,2	86	39910	67	2248,23
HCBT/4-1000/H-X (5,5kW)	060 710	1000	9227	-	16,1	93	49200	95	3483,45
<b>6 POLES triphasés</b>									
HCBT/6-355/H	023 085	355	91	0,3	0,2	48	2270	8	649,97
HCBT/6-400/H	023 086	400	120	0,5	0,3	51	3050	9	703,38
HCBT/6-450/H	023 087	450	184	0,9	0,5	54	4490	13	832,11
HCBT/6-500/H	023 088	500	261	0,5	0,3	57	6060	16	875,03
HCBT/6-560/H	023 089	560	421	1,4	0,8	59	8650	22	1007,94
HCBT/6-630/H	023 090	630	596	2,3	1,3	62	10950	25	1125,18
HCBT/6-710/H	024 412	710	953	4,7	2,7	65	15330	27	1212,56
HCBT/6-800/L-X (0,55kW)	023 092	800	1085	3,3	1,9	73	17600	31	1403,60
HCBT/6-800/H-X (0,75kW)	023 091	800	1309	4,2	2,4	75	20590	36	1663,17
HCBT/6-900/L-X (1,1kW)	020 207	900	1341	4,8	2,8	74	23700	88	1581,99
HCBT/6-900/H-X (1,5kW)	020 742	900	2289	7,3	4,3	78	32300	95	1581,99
HCBT/6-1000/L-X (1,1kW)	023 094	1000	1855	5,9	3,4	79	28810	54	2086,01
HCBT/6-1000/H-X (1,5kW)	023 093	1000	2795	8,5	4,9	84	37710	62	2212,64

# VENTILATEURS HELICOIDES MURAUX

## Série COMPACT - Tous modèles

### ■ Dimensions (mm)

Ø 250 à 710 mm

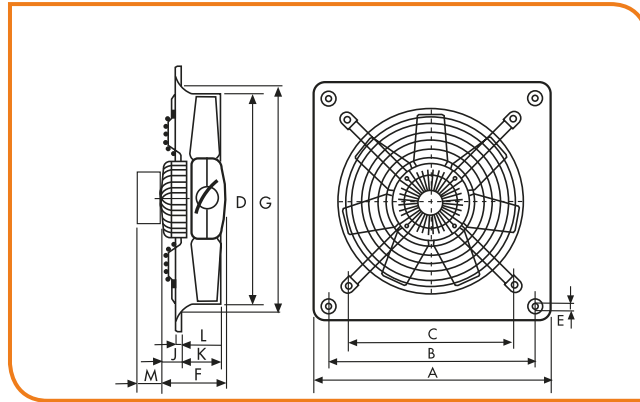

Type	∅ A	∅ B	∅ C	∅ D	∅ E	F			∅ G	J			K	L	M	
						Nombre de pôles				Nombre de pôles					Tri	Mono
						2	4	6		2	4	6				
250	315	260	220	254	10	122	122		294	59	59		53	12	40	65
315	400	330	280	315	10	129	122		329	45	32		68	12	40	65
355	450	380	315	355	10	129	129	129	371	45	45	45	75	12	40	65
400	500	420	355	400	10		129	129	422		40,5	40,5	78	12	40	65
450	560	480	400	450	10		150	150	476		48	48	91	12	40	65
500	630	560	450	500	10		150	150	536		44,5	44,5	97	12	40	65
560	710	630	510	560	10		218,5	150	596		110,5	42	98,5	12	40	65
630	800	710	580	630	12		218,5	150	674		110,5	41	103	12	40	65
710	900	800	636	710	12		218,5	218,5	733		134	134	91,5	16,5	40	65

Ø 800, 900 et 1000 mm

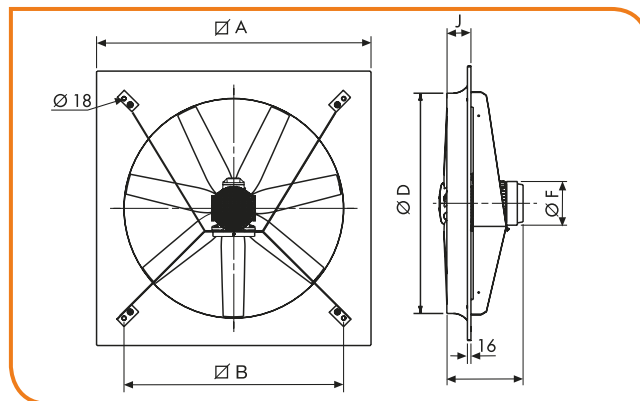

Type	∅ A	∅ B	∅ D	J	∅ G	C				∅ F			
						4		6		4		6	
						L	H	L	H	L	H	L	H
HCBT-800	1000	800	800	92	926	345	380	310	345	181	203	162	181
HCBT-900	1120	900	900	120	1060	-	439	-	-	-	-	-	-
HCBT-1000	1250	1000	1000	110	1154	380	-	345	380	203	-	181	203

# VENTILATEURS HELICOIDES MURAUX

## Série COMPACT - Tous modèles

### Grilles de protection - Volets de surpression

#### ■ Sélections

• Grilles de protection - DEF D

• Volet de surpression plastique - PER W

• Volet de surpression aluminium - PER CN

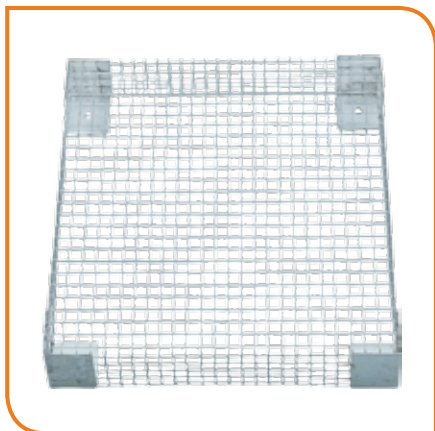

#### ■ Tableau de sélection

Type	Grilles de protection		Volets de surpression	
	Soufflage (côté hélice)	Aspiration (côté moteur)	Plastique	Aluminium
HCF/HCB 250	DEF-250 D	Grilles montées en standard	PER 250 W	PER 250 CN
HCF/HCB 315	DEF-325 D		PER 355 W	PER 355 CN
HCF/HCB 355	DEF-375 D		PER 355 W	PER 355 CN
HCF/HCB 400	DEF-450 D		PER 400 W	PER 400 CN
HCF/HCB 450	DEF-450 D		PER 450 W	PER 450 CN
HCF/HCB 500	DEF-525 D		PER 500 W	PER 500 CN
HCF/HCB 560	DEF-630 D		PER 560 W	PER 630 CN
HCF/HCB 630	DEF-630 D		PER 630 W	PER 630 CN
HCF/HCB 710	DEF-800 D		PER 710 W	PER 710 CN
HCF/HCB 800	DEF-800 D		DEF-800 AN	PER 800 W
HCF/HCB 900	DEF-1000 D	DEF-900 AN	PER 1000 W	PER 1000 CN
HCF/HCB 1000	DEF-1000 D	DEF-1000 AN	PER 1000 W	PER 1000 CN
HCF/HCB 4-1000/H	DEF-1000 D	DEF-1001 AN	PER 1000 W	PER 1000 CN

#### ■ Schéma de montage

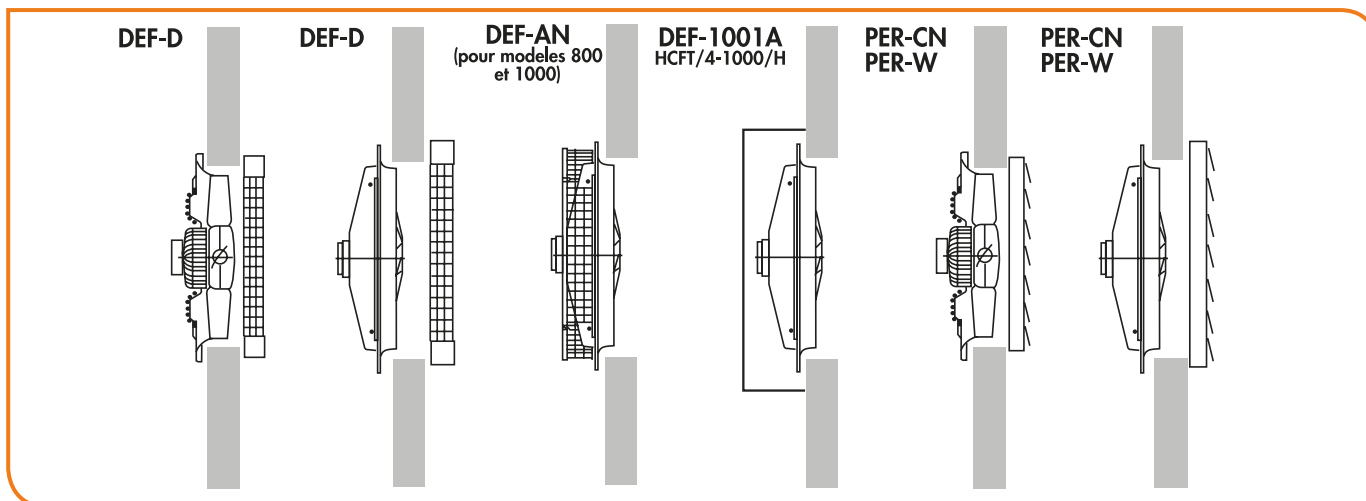

# VENTILATEURS HELICOIDES MURAUX

## Série COMPACT - Tous modèles

### Grilles de protection - Volets de surpression

#### ■ Dimensions (mm) - Codifications et prix HT

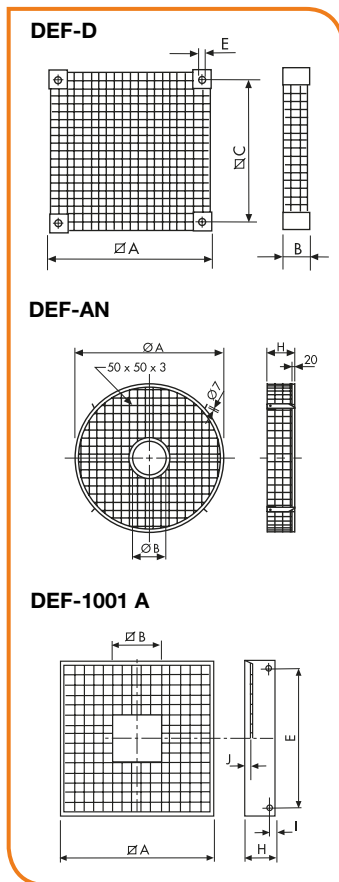

#### • Grille de protection soufflage - DEF-D

Référence	Code	A x A	B	C x C	Ø E	Prix HT
DEF-250 D	950 124	332 x 332	64	286 x 286	8	46,37
DEF-325 D	950 127	397 x 397	64	351 x 351	8	54,01
DEF-375 D	950 130	449 x 449	64	403 x 403	8	59,88
DEF-450 D	950 134	501 x 501	64	455 x 455	8	70,31
DEF-525 D	950 138	553 x 553	64	507 x 507	8	77,71
DEF-630 D	950 141	808 x 808	150	735 x 735	8	253,28
DEF-800 D	950 144	1008 x 1008	140	935 x 935	8	355,19
DEF-1000 D	953 569	1258 x 1258	155	1185 x 1185	8	471,36

#### • Grille de protection aspiration - DEF-AN

Référence	Code	Ø A	Ø B	Ø H	Prix HT
DEF-800 AN	950 143	926	208	178	363,58
DEF-900 AN	957 004	1026	208	170	430,29
DEF-1000 AN	950 612	1154	208	163	480,28

#### • Grille de protection aspiration - DEF-1001 A

Référence	Code	A x A	B x B	E	H	I	Prix HT
DEF-1001 A	952 900	1258 x 1258	297 x 297	1185	155	34	421,37

#### • Volet de surpression plastique - PER W

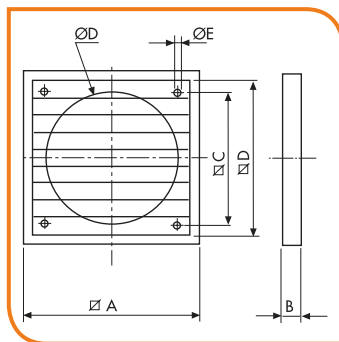

Référence	Code	A	B	C	D	Ø D	Ø E	Prix HT
PER 250 W	870 369	294	26	233	-	260	5	66,14
PER 355 W	870 371	394	26	310	-	360	5	75,06
PER 400 W	870 373	457	26	365	-	420	5	81,25
PER 450 W	870 375	499	31	395	-	460	5	99,84
PER 500 W	870 376	548	31	443	-	510	5	120,16
PER 560 W	870 378	605	28	522	565	-	5	208,81
PER 630 W	870 380	696	31	626	655	-	5	232,61
PER 710 W	878 631	760	40	692	720	-	5	321,60
PER 800 W	870 382	840	40	772	800	-	5	439,72
PER 1000 W	873 877	1040	40	972	1000	-	5	638,63

#### • Volet de surpression aluminium - PER CN

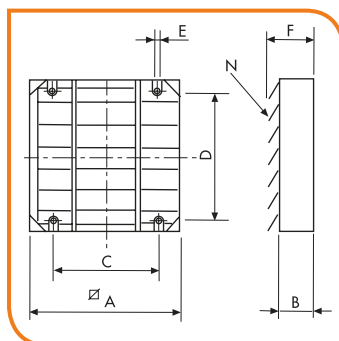

Référence	Code	A	B	C	Ø E	F	N	Prix HT
PER 250 CN	870 368	333	40	287	8	104	6	126,97
PER 355 CN	870 370	398	40	352	8	104	7	136,61
PER 400 CN	870 372	451	40	405	8	104	8	163,09
PER 450 CN	870 374	504	40	458	8	104	9	178,52
PER 500 CN	870 377	557	40	511	8	104	10	215,38
PER 630 CN	870 379	700	50	590	10	187	5	301,23
PER 710 CN	875 545	800	50	690	10	187	6	339,65
PER 800 CN	870 381	900	50	790	10	187	7	401,71
PER 1000 CN	870 364	1100	50	990	10	187	8	612,52

# VENTILATEURS HELICOIDES MURAUX

## Série COMPACT - Tous modèles

### Accessoires électriques

#### ■ Sélections

Type	Inter de proximité	Variateur électronique	Auto transformateur	Commande et protection moteur
2 POLES Monophasé				
HCGB/2-315/H	INTER PROX C15 D10/1V			DEMA 4
HCGB/2-355/H	INTER PROX C15 D10/1V			DEMA 6
4 POLES Monophasé				
HCBB/HCFB/4-250/H	INTER PROX C15 D10/1V	REB 1N	RMB 1,5	DEMA 0,40
HCBB/HCFB/4-315/H	INTER PROX C15 D10/1V	REB 1N	RMB 1,5	DEMA 0,63
HCBB/HCFB/4-355/H	INTER PROX C15 D10/1V	REB 2,5N	RMB 1,5	DEMA 1
HCBB/HCFB/4-400/H	INTER PROX C15 D10/1V	REB 2,5N	RMB 3,5	DEMA 1,6
HCBB/HCFB/4-450/H	INTER PROX C15 D10/1V	REB 2,5N	RMB 3,5	DEMA 2,5
HCBB/HCFB/4-500/H	INTER PROX C15 D10/1V	REB 5	RMB 3,5	DEMA 4
HCBB/HCFB/4-560/H	INTER PROX C15 D10/1V	REB 5	RMB 8	DEMA 6
HCBB/HCFB/4-630/L	INTER PROX C15 D10/1V			DEMA 9
6 POLES Monophasé				
HCBB/HCFB/6-355/H	INTER PROX C15 D10/1V	REB 1N	RMB 1,5	DEMA 0,63
HCBB/HCFB/6-400/H	INTER PROX C15 D10/1V	REB 1N	RMB 1,5	DEMA 0,63
HCBB/HCFB/6-450/H	INTER PROX C15 D10/1V	REB 2,5N	RMB 1,5	DEMA 1,6
HCBB/HCFB/6-500/H	INTER PROX C15 D10/1V	REB 2,5N	RMB 3,5	DEMA 1,6
HCBB/HCFB/6-560/H	INTER PROX C15 D10/1V	REB 2,5N	RMB 3,5	DEMA 2,5
HCBB/HCFB/6-630/H	INTER PROX C15 D10/1V	REB 5	RMB 3,5	DEMA 4
HCBB/HCFB/6-710/H	INTER PROX C15 D10/1V			DEMA 6
2 POLES triphasé				
HCBT/2-250/H	INTER PROX C15 D10/1V			DEMA 0,63
HCBT/2-315/H	INTER PROX C15 D10/1V			DEMA 1,6
HCBT/2-355/H	INTER PROX C15 D10/1V			DEMA 2,5
4 POLES triphasé				
HCBT/HCFT/4-250/H	INTER PROX C15 D10/1V		RMT 1,5	DEMA 0,40
HCBT/HCFT/4-315/H	INTER PROX C15 D10/1V		RMT 1,5	DEMA 0,40
HCBT/HCFT/4-355/H	INTER PROX C15 D10/1V		RMT 1,5	DEMA 0,63
HCBT/HCFT/4-400/H	INTER PROX C15 D10/1V		RMT 1,5	DEMA 1
HCBT/HCFT/4-450/H	INTER PROX C15 D10/1V		RMT 1,5	DEMA 1
HCBT/HCFT/4-500/H	INTER PROX C15 D10/1V		RMT 3,5	DEMA 1,6
HCBT/HCFT/4-560/H	INTER PROX C15 D10/1V		RMT 3,5	DEMA 2,5
HCBT/HCFT/4-630/H	INTER PROX C15 D10/1V			DEMA 4
HCBT/HCFT/4-710/H	INTER PROX C15 D10/1V			DEMA 4
HCBT/HCFT/4-800/L-X (1,5 kW)	INTER PROX C15 D10/1V			DEMA 4
HCBT/HCFT/4-800/H-X (3 kW)	INTER PROX C15 D10/1V			DEMA 9
HCBT/HCFT/4-900/L-X (3 kW)	INTER PROX C15 D10/1V			DEMA 9
HCBT/HCFT/4-900/H-X (5,5 kW)	INTER PROX C15 D10/1V			DEMA 12,5
HCBT/HCFT/4-1000/L-X (3 kW)	INTER PROX C15 D10/1V			DEMA 9
HCBT/HCFT/4-1000/H-X (5,5 kW)	INTER PROX C15 D10/1V			DEMA 12,5
6 POLES triphasé				
HCBT/HCFT/6-355/H	INTER PROX C15 D10/1V		RMT 1,5	DEMA 0,40
HCBT/HCFT/6-400/H	INTER PROX C15 D10/1V		RMT 1,5	DEMA 0,40
HCBT/HCFT/6-450/H	INTER PROX C15 D10/1V		RMT 1,5	DEMA 0,63
HCBT/HCFT/6-500/H	INTER PROX C15 D10/1V		RMT 1,5	DEMA 0,63
HCBT/HCFT/6-560/H	INTER PROX C15 D10/1V		RMT 1,5	DEMA 1
HCBT/HCFT/6-630/H	INTER PROX C15 D10/1V		RMT 1,5	DEMA 1,6
HCBT/HCFT/6-710/H	INTER PROX C15 D10/1V		RMT 5	DEMA 4
HCBT/HCFT/6-800/L-X (0,55 kW)	INTER PROX C15 D10/1V			DEMA 2,5
HCBT/HCFT/6-800/H-X (0,75 kW)	INTER PROX C15 D10/1V			DEMA 2,5
HCBT/HCFT/6-900/L-X (1,1 kW)	INTER PROX C15 D10/1V			DEMA 4
HCBT/HCFT/6-900/H-X (5,5 kW)	INTER PROX C15 D10/1V			DEMA 6
HCBT/HCFT/6-1000/L-X (1,1 kW)	INTER PROX C15 D10/1V			DEMA 4
HCBT/HCFT/6-1000/H-X (1,5 kW)	INTER PROX C15 D10/1V			DEMA 6



# VENTILATEURS HELICOIDES MURAUX

## Série COMPACT - Tous Modèles

### Accessoires électriques

■ **Codifications et prix - Caractéristiques techniques voir page 478**



• Variateur électronique

Int.	Référence	Code	Prix HT
1 A	REB 1N	704 149	77,39
2,5 A	REB 2,5N	704 177	133,34
5 A	REB 5	700 191	226,45



• Autotransformateur monophasé

Int.	Référence	Code	Prix HT
1,5 A	RMB 1,5	700 554	278,88
3,5 A	RMB 3,5	700 555	342,12
8 A	RMB 8	700 556	487,52



• Commande et protect. moteur 1 vit.

Int.	Référence	Code	Prix HT
0,25 A	DEMA 0,25	709 953	135,45
0,40 A	DEMA 0,40	709 954	135,45
0,63 A	DEMA 0,63	707 871	135,45
1 A	DEMA 1	707 872	135,45
1,6 A	DEMA 1,6	707 873	135,45
2,5 A	DEMA 2,5	707 874	135,45
4 A	DEMA 4	707 875	135,45
6 A	DEMA 6	707 876	135,45
9 A	DEMA 9	707 877	150,55



• Autotransformateur triphasé

Int.	Référence	Code	Prix HT
1,5 A	RMT 1,5	700 578	465,25
2,5 A	RMT 2,5	700 579	658,27
8 A	RMT 8	700 581	1283,42
12 A	RMT 12	700 582	1674,40



• Inter de proximité

Int.	Référence	Code	Prix HT
15 A	INTER PROX C15 D10 1V	700 800	81,53



• Commutateur Y/Δ

Référence	Code	Prix HT
COMUT E/T	703 808	106,39



• Variateur associé à sonde (inclue) de température

Int.	Référence	Code	Prix HT
4 A	REB 4 AUTO	701 458	481,33

• Variateur associé à sonde (en option) de température

Int.	Référence	Code	Prix HT
5 A	VAPZ 5	705 011	233,89

# VENTILATEURS HELICOIDES MURAUX

## Série COMPACT

### HCFB/HCFT pales plastiques

#### ■ Coubes caractéristiques

- Psf : Pression statique en Pa
- Q : Débit d'air en m<sup>3</sup>/h et m<sup>3</sup>/s
- Pg : Perte de charge grille de protection en Pa
- SFP : Puissance spécifique du ventilateur en W/m<sup>3</sup>/s
- P : Puissance absorbée en W
- Catégorie de mesure : **A**
- Catégorie efficacité : **Statique**
- Efficacité du ventilateur sans variateur
- Ventilateur testé sans grille de protection
- Caractéristique aéraulique selon la norme **ISO 5801**

Sélectionnez le point de fonctionnement dans la partie grisée à droite de la courbe en pointillée (zone grisée)

#### Données au point de rendement maximum

MC	Catégorie de mesure
EC	Catégorie de rendement
VSD	Variateur installé avec l'appareil
SR	Rapport spécifique
n (%)	Rendement global
N	Niveau de rendement
(kW)	Puissance absorbée
(m <sup>3</sup> /h)	Débit
(Pa)	Pression statique
(RPM)	Vitesse de rotation

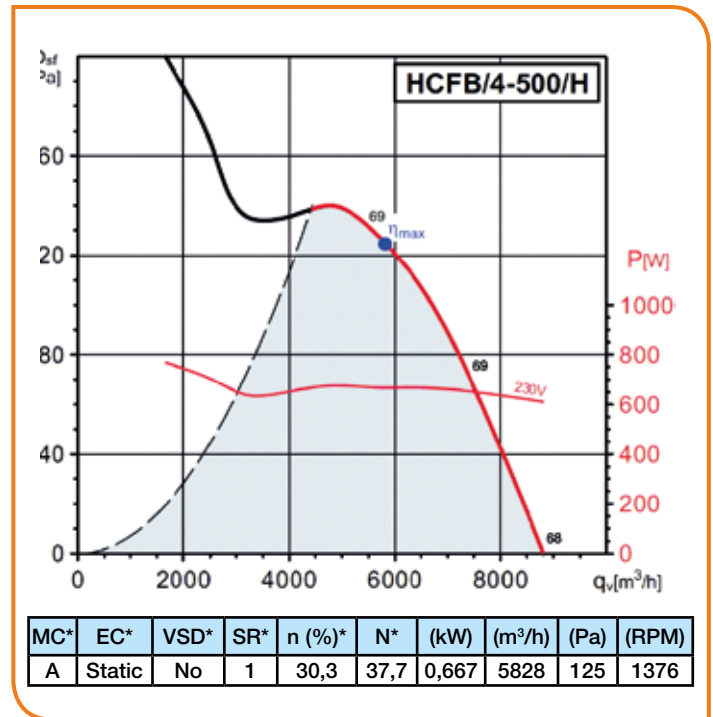

#### ■ Coubes caractéristiques - 2 pôles

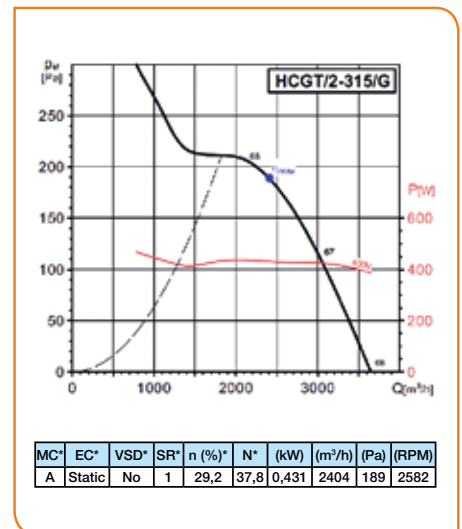
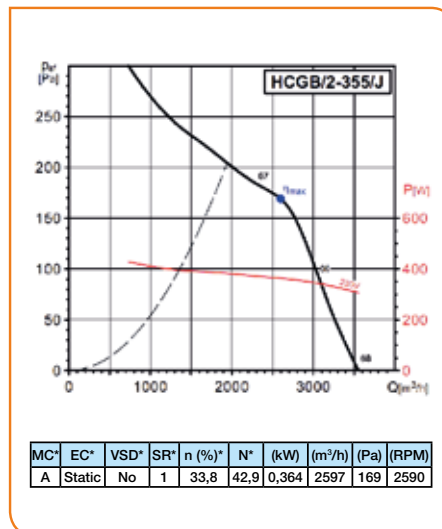
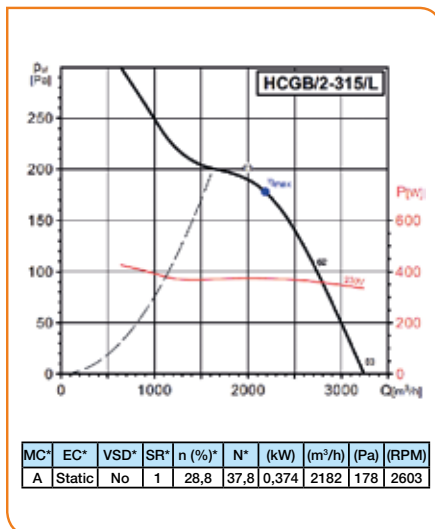

# VENTILATEURS HELICOIDES MURAUX

## Série COMPACT

### HCFB/HCFT pales plastiques

#### 2 pôles

#### Coubes caractéristiques - 4 pôles

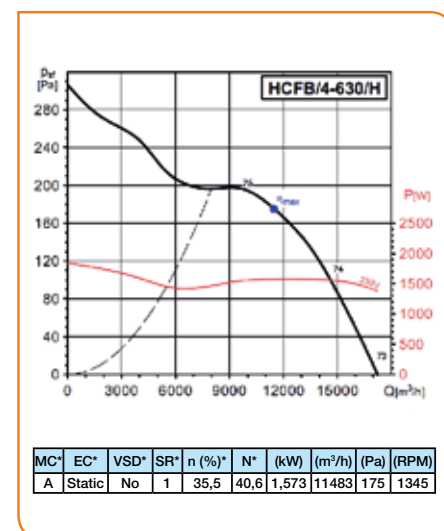
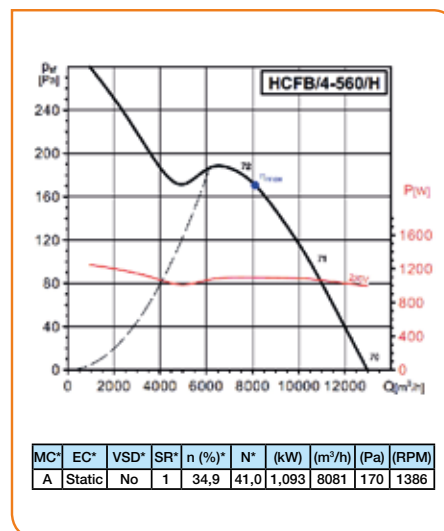
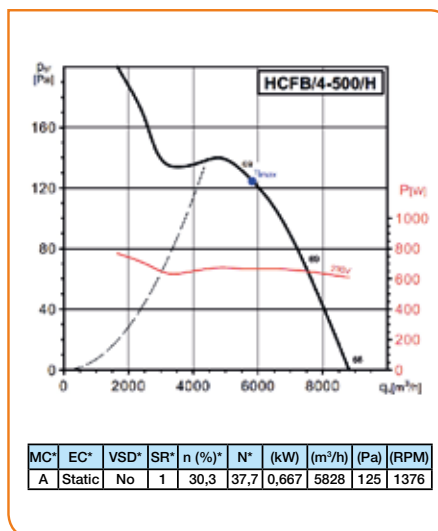
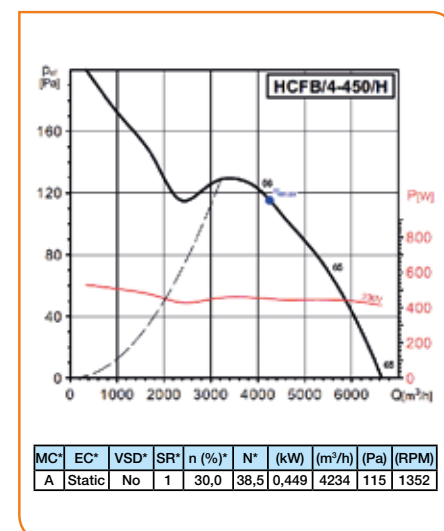
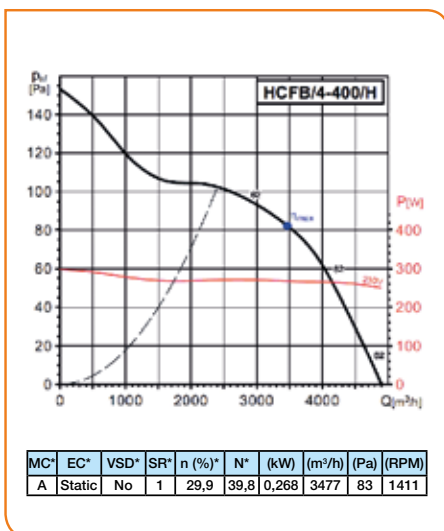
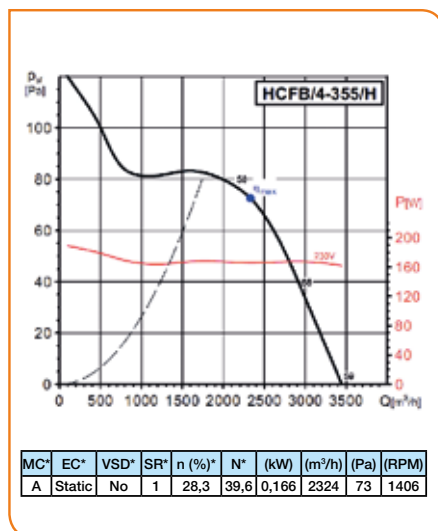
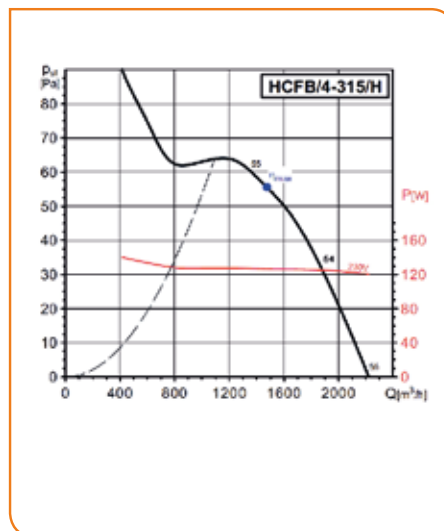
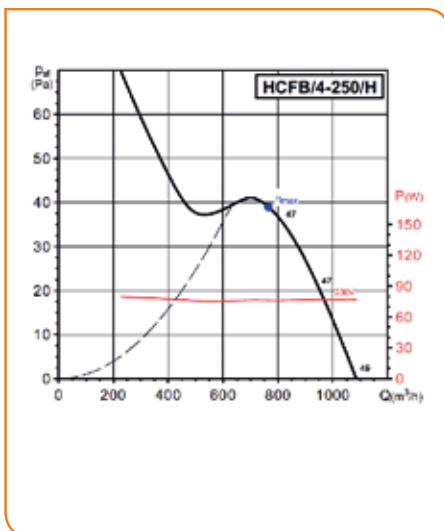
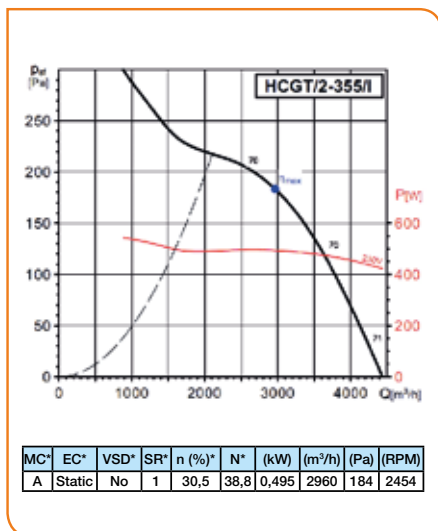

# VENTILATEURS HELICOIDES MURAUX

## Série COMPACT

### HCFB/HCFT pales plastiques

#### ■ Courbes caractéristiques - 4 pôles

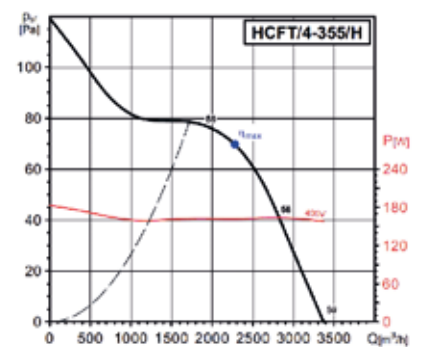
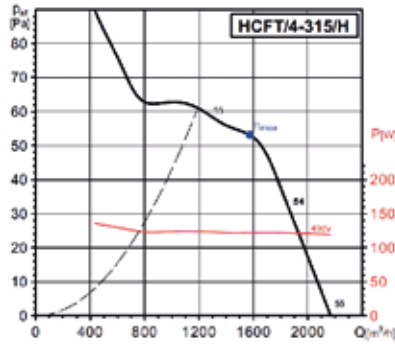
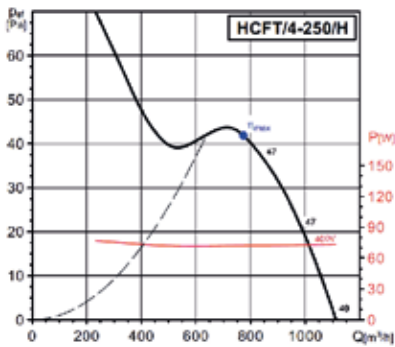

MC*	EC*	VSD*	SR*	n (%)*	N*	(kW)	(m³/h)	(Pa)	(RPM)
A	Static	No	1	27,2	38,5	0,162	2274	70	1372

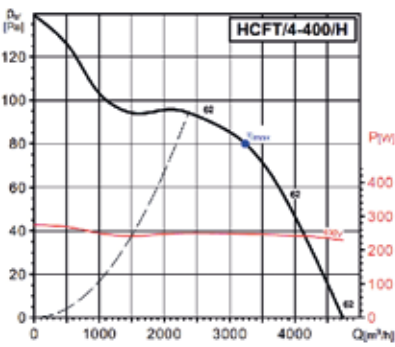

MC*	EC*	VSD*	SR*	n (%)*	N*	(kW)	(m³/h)	(Pa)	(RPM)
A	Static	No	1	29,0	39,2	0,248	3227	80	1354

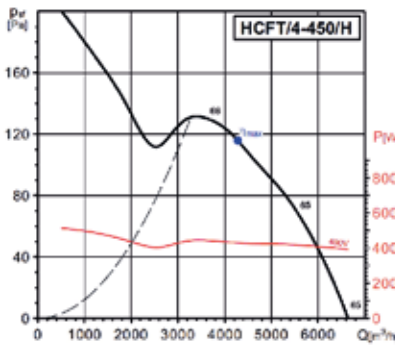

MC*	EC*	VSD*	SR*	n (%)*	N*	(kW)	(m³/h)	(Pa)	(RPM)
A	Static	No	1	31,8	40,5	0,429	4261	115	1531

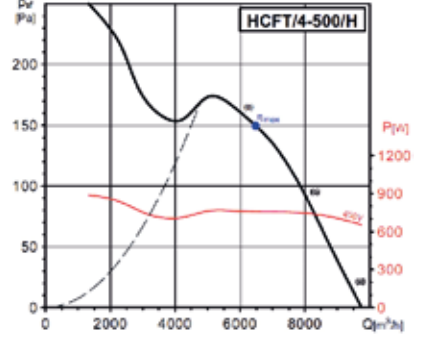

MC*	EC*	VSD*	SR*	n (%)*	N*	(kW)	(m³/h)	(Pa)	(RPM)
A	Static	No	1	35,7	42,8	0,756	6476	150	1449

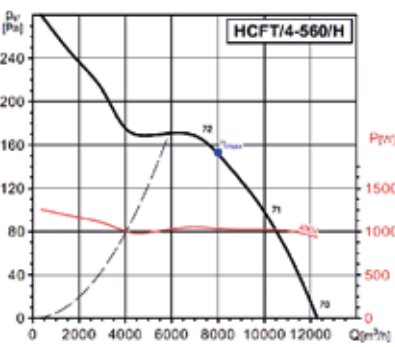

MC*	EC*	VSD*	SR*	n (%)*	N*	(kW)	(m³/h)	(Pa)	(RPM)
A	Static	No	1	32,4	38,6	1,034	7955	152	1383

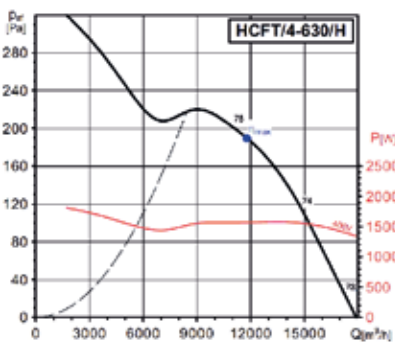

MC*	EC*	VSD*	SR*	n (%)*	N*	(kW)	(m³/h)	(Pa)	(RPM)
A	Static	No	1	39,5	44,6	1,569	11760	189	1404

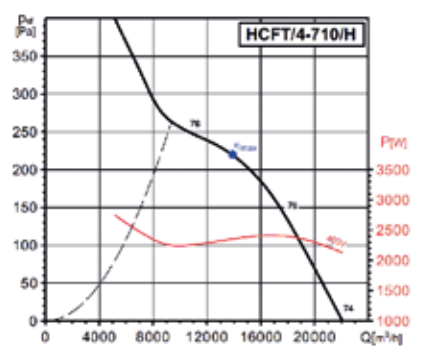

MC*	EC*	VSD*	SR*	n (%)*	N*	(kW)	(m³/h)	(Pa)	(RPM)
A	Static	No	1	36,3	40,3	2,352	13929	221	1354

# VENTILATEURS HELICOIDES MURAUX

## Série COMPACT

### HCFB/HCFT pales plastiques

#### ■ Coubes caractéristiques - 4 pôles

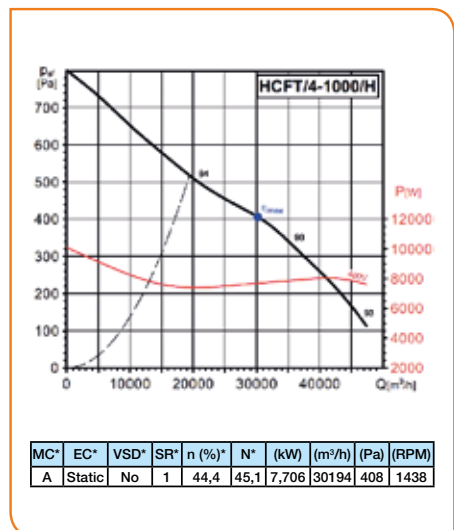
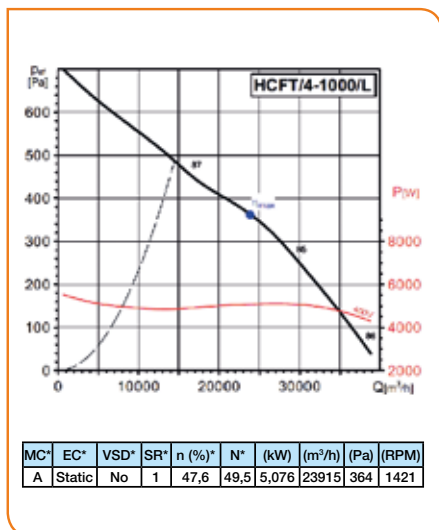
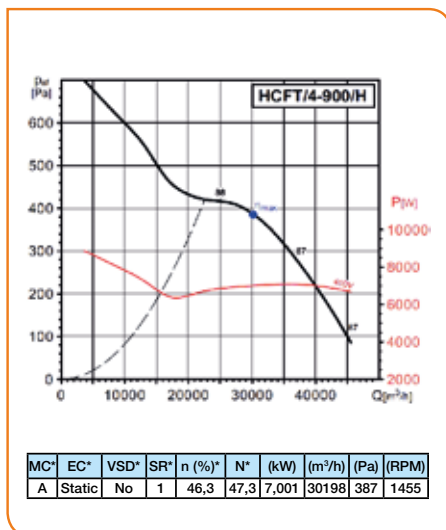
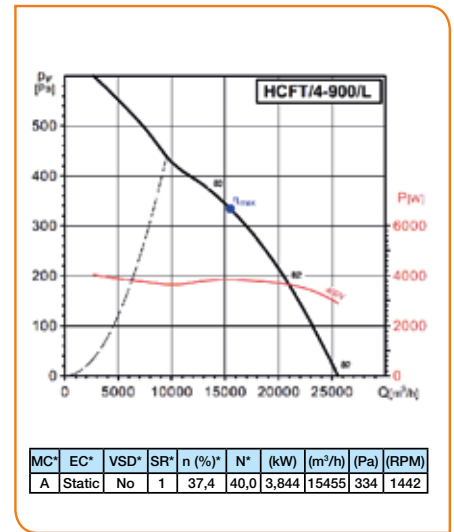
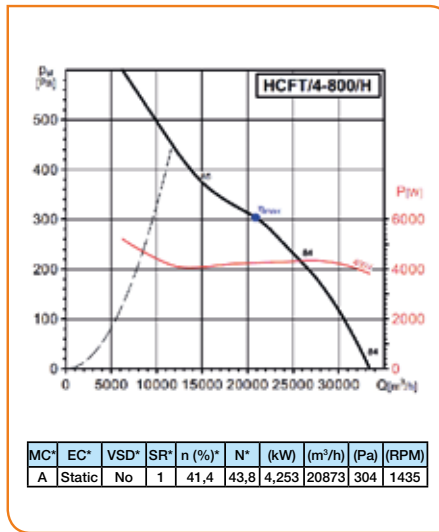
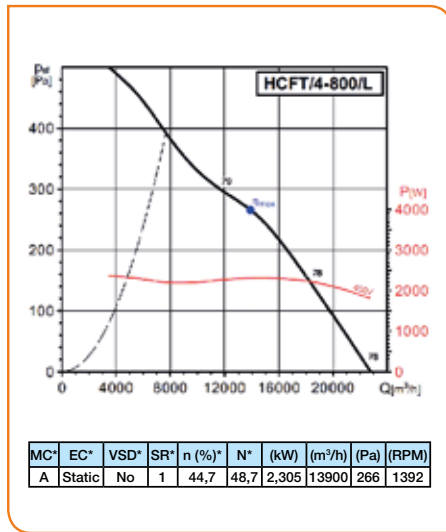

#### ■ Coubes caractéristiques - 6 pôles

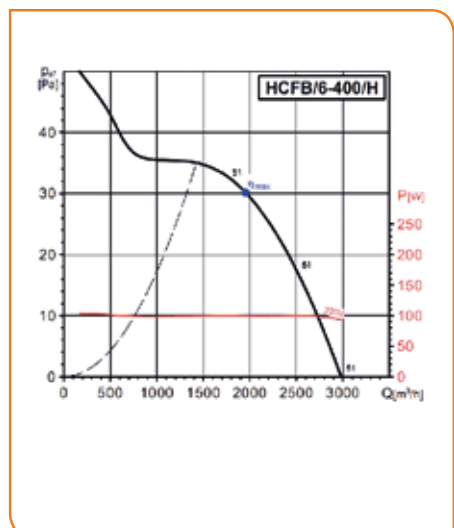
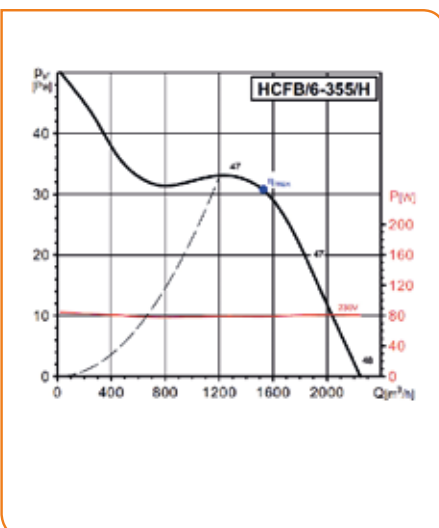
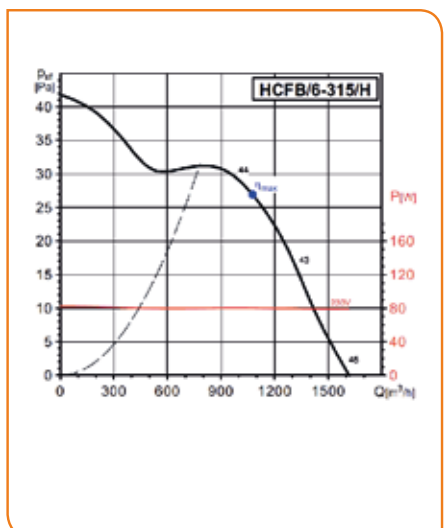

Industrie Hélicoïdes

# VENTILATEURS HELICOIDES MURAUX

## Série COMPACT

### HCFB/HCFT pales plastiques

#### ■ Coubes caractéristiques - 6 pôles

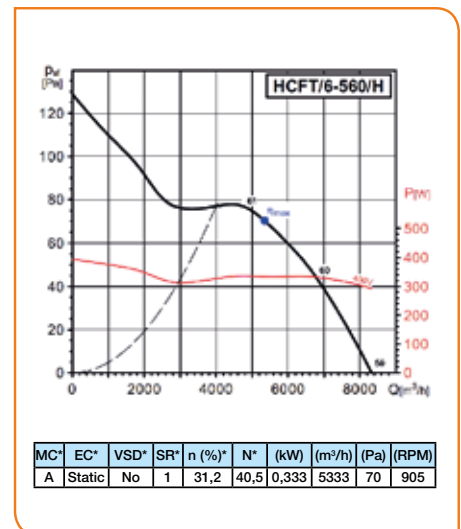
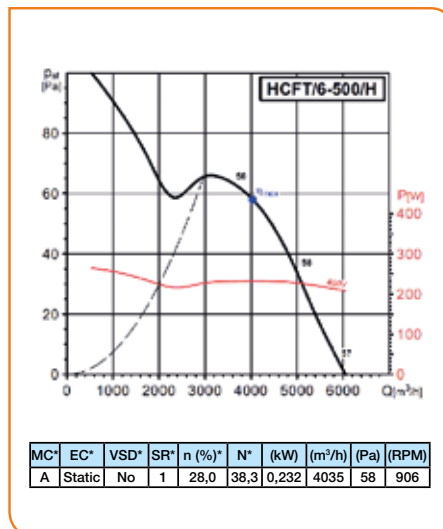
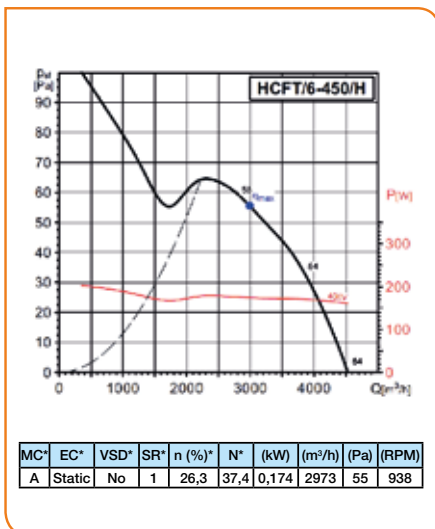
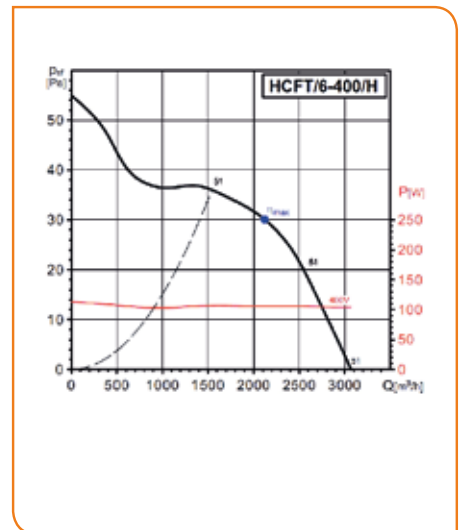
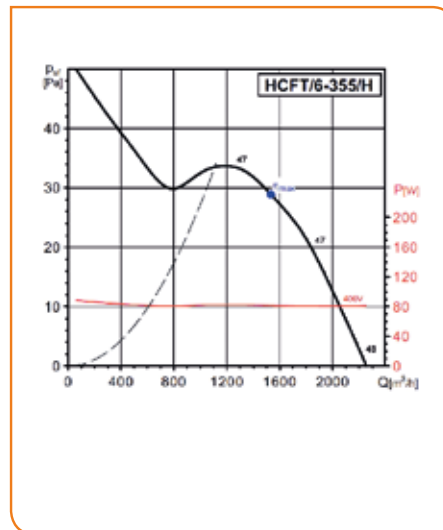
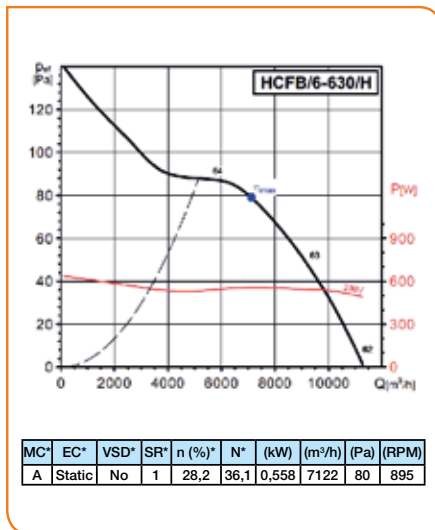
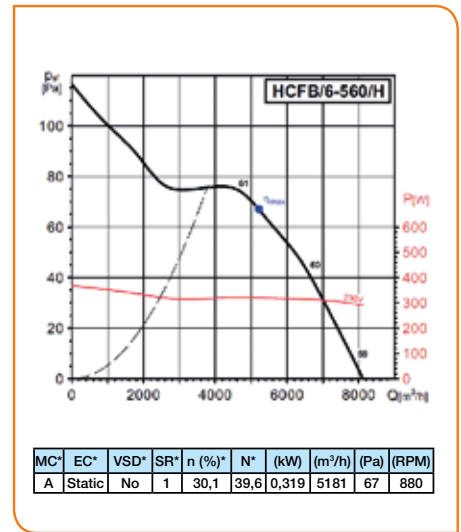
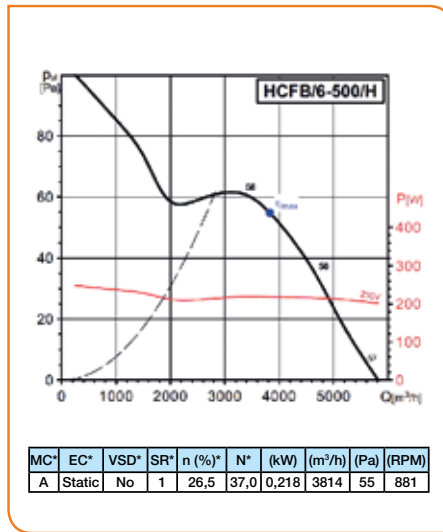
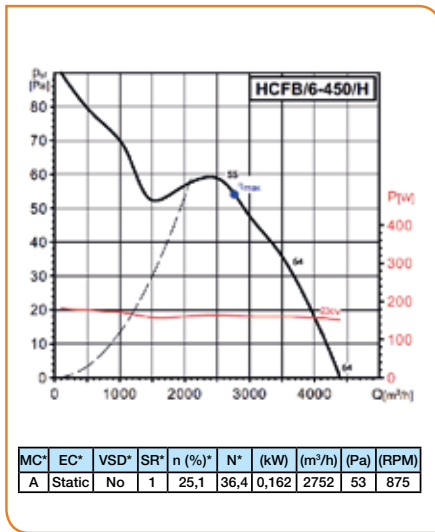

# VENTILATEURS HELICOIDES MURAUX

## Série COMPACT

### HCFB/HCFT pales plastiques

#### ■ Courbes caractéristiques - 6 pôles

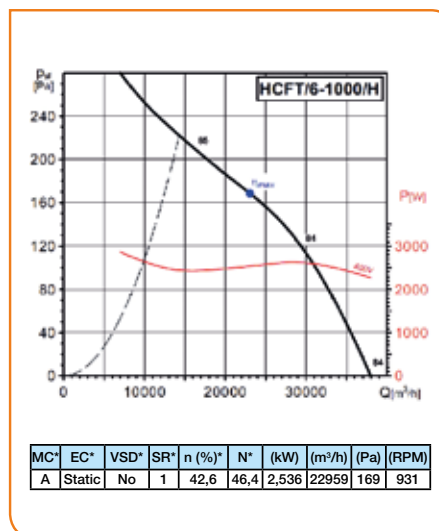
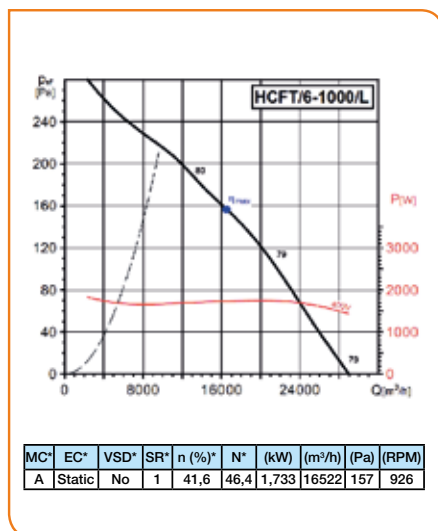
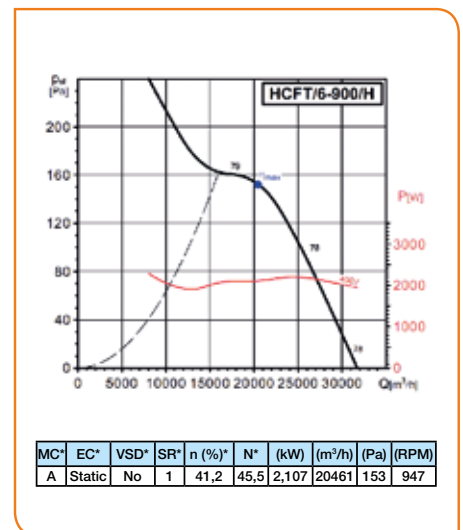
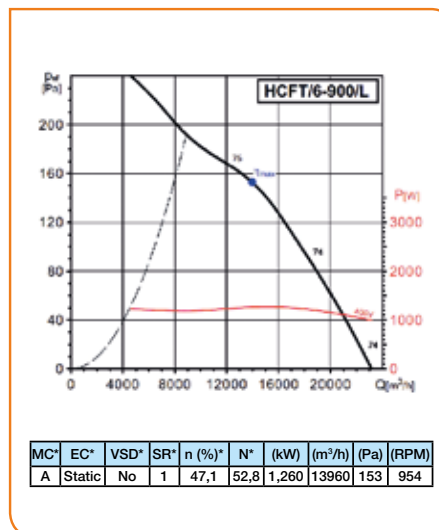
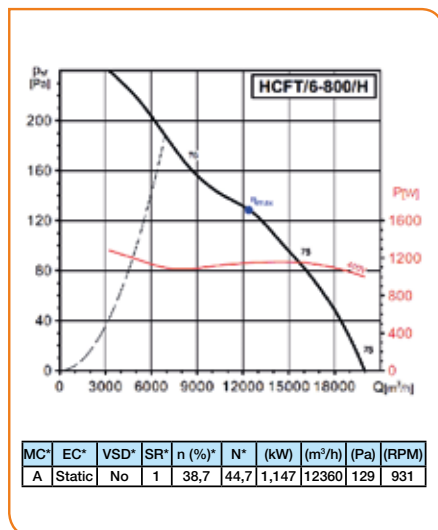
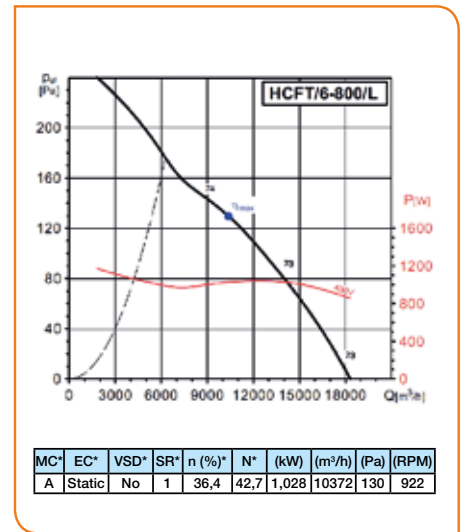
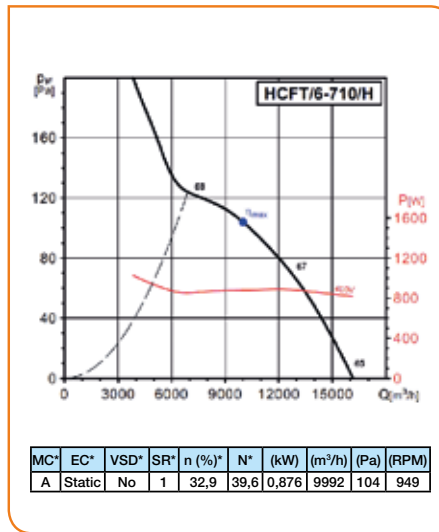
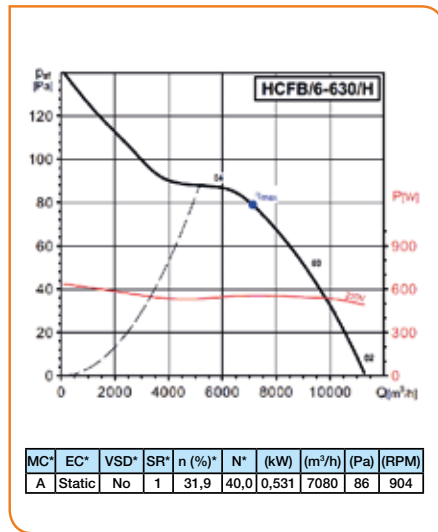

# VENTILATEURS HELICOIDES MURAUX

## Série COMPACT

### HCFB/HCFT pales aluminium

#### ■ Courbes caractéristiques - 4 pôles

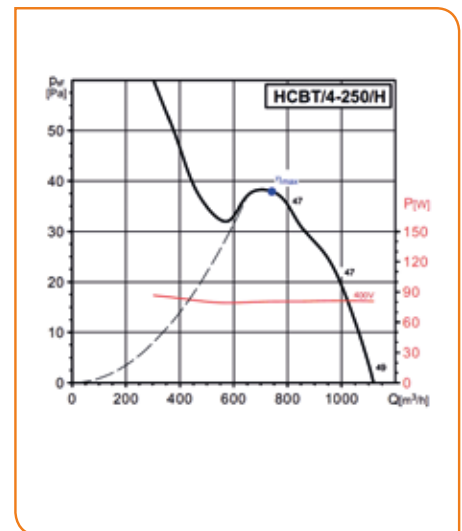
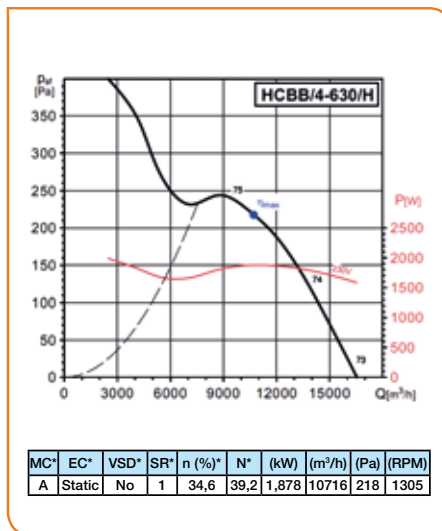
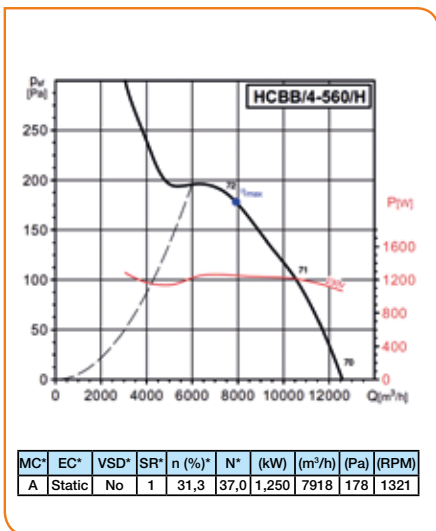
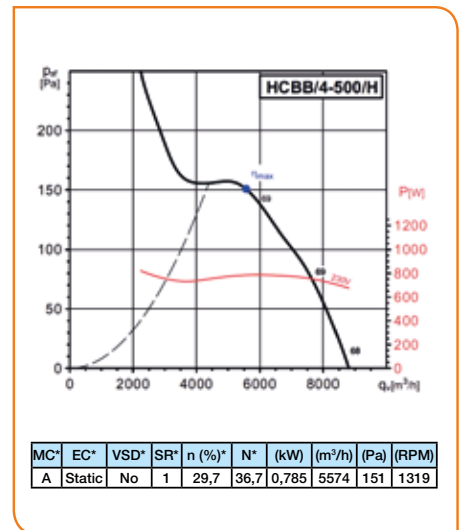
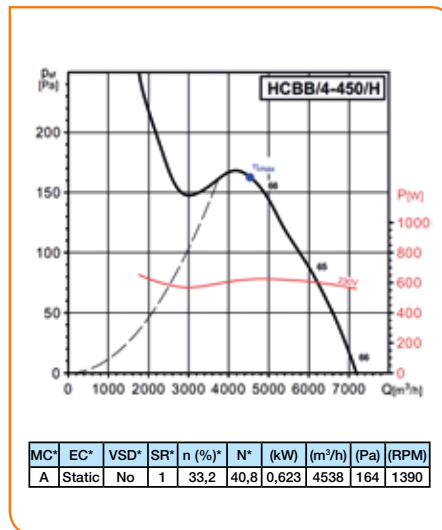
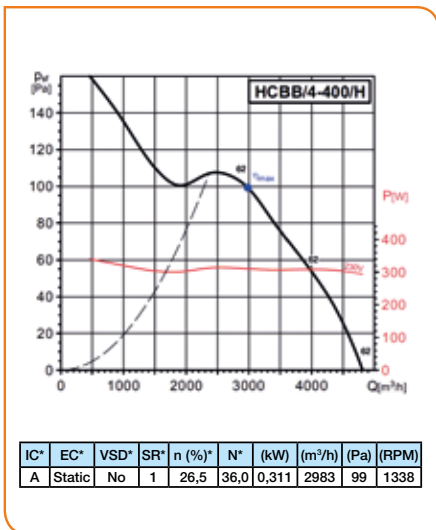
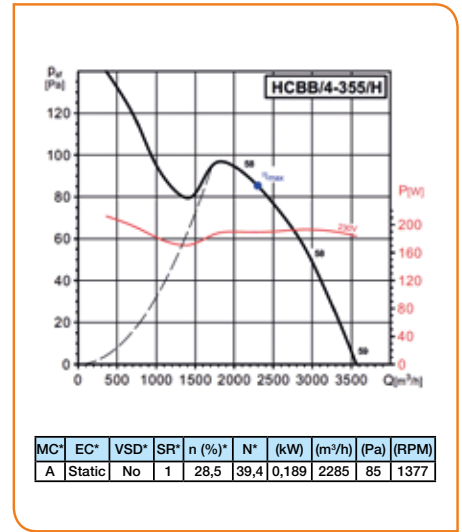
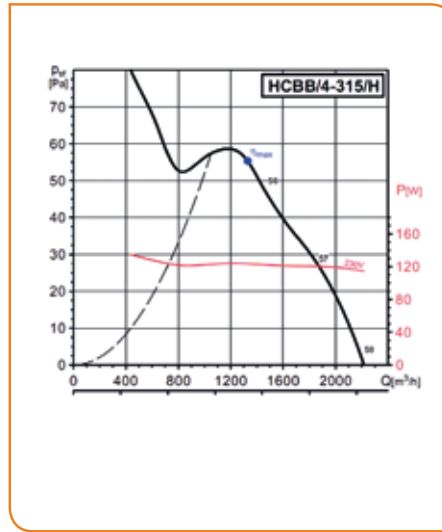
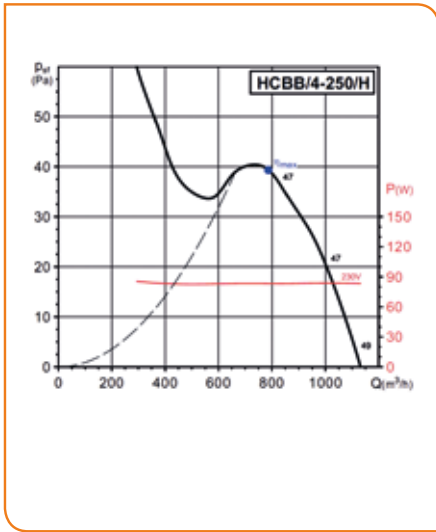



# VENTILATEURS HELICOIDES MURAUX

## Série COMPACT

### HCBB/HCBT pales aluminium

#### ■ Coubes caractéristiques - 4 pôles

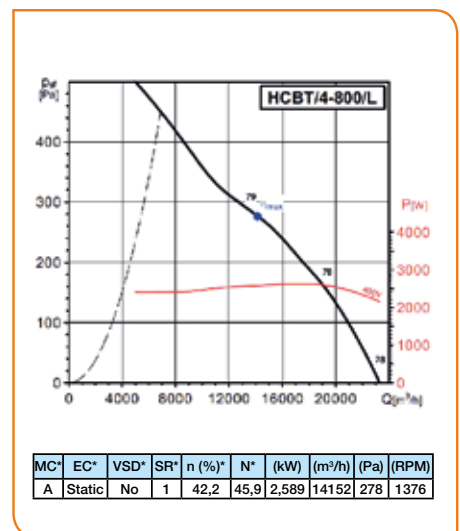
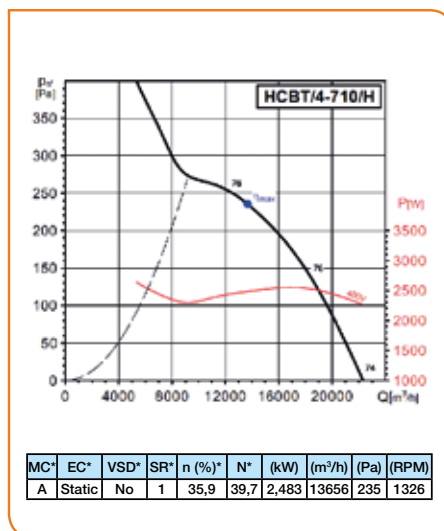
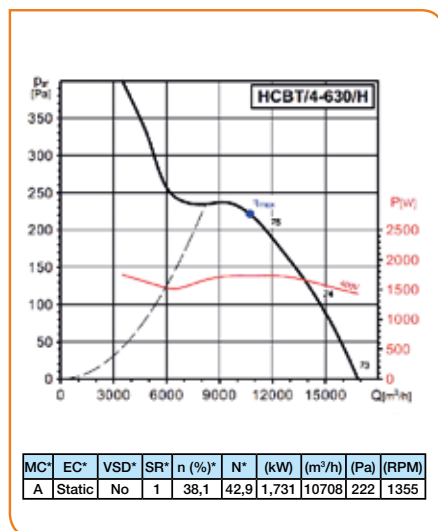
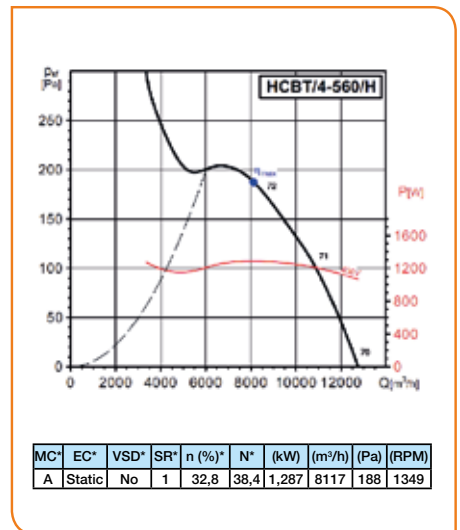
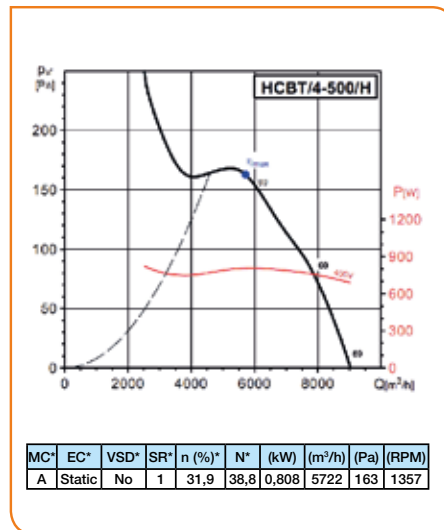
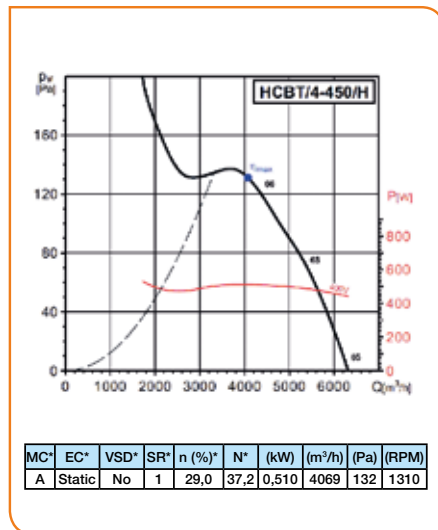
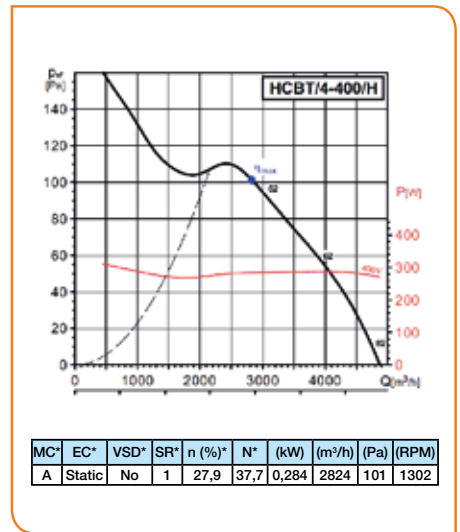
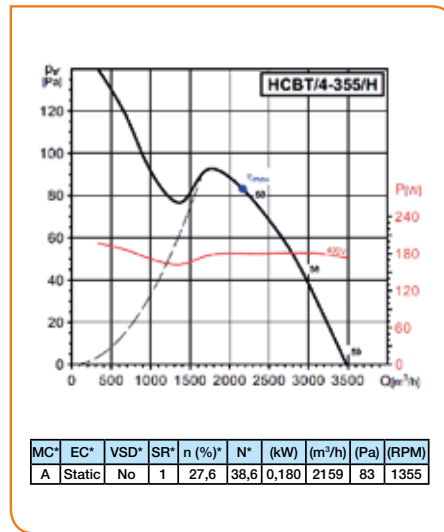
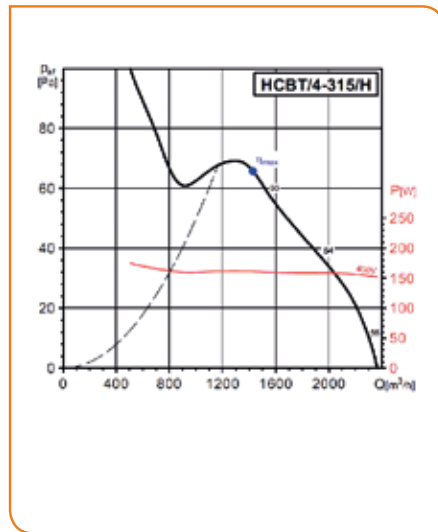

Industrie Hélicoïdes

# VENTILATEURS HELICOIDES MURAUX

## Série COMPACT

### HCBB/HCBT pales aluminium

#### ■ Coubes caractéristiques - 4 pôles

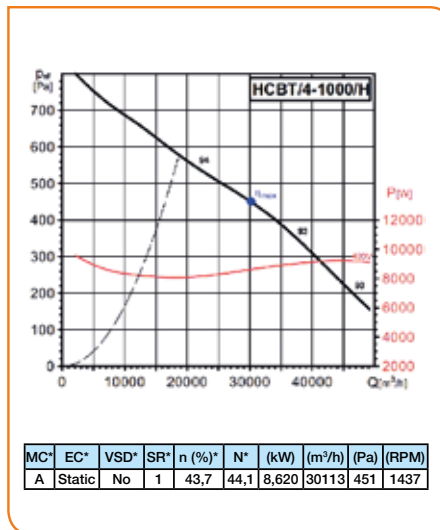
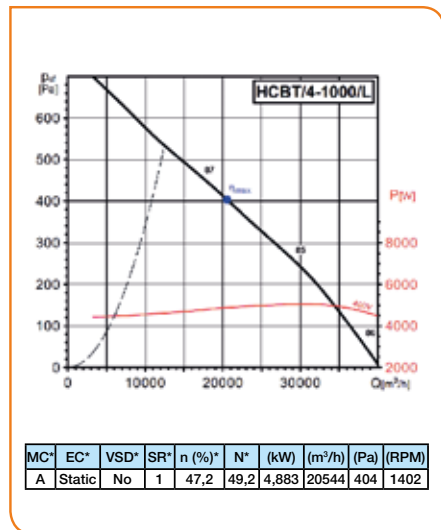
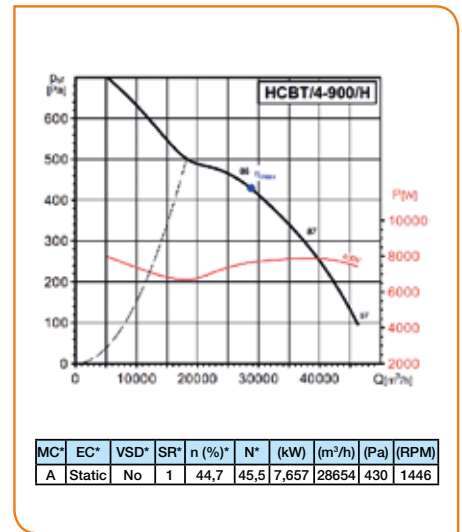
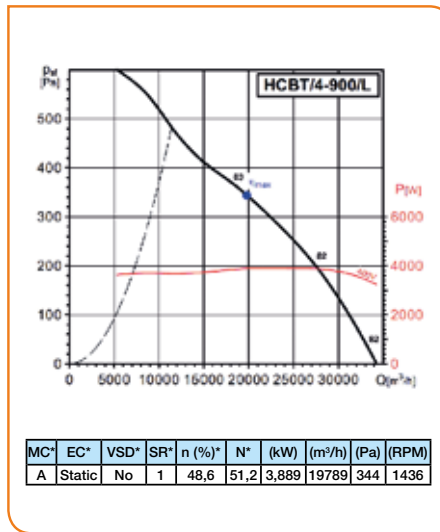
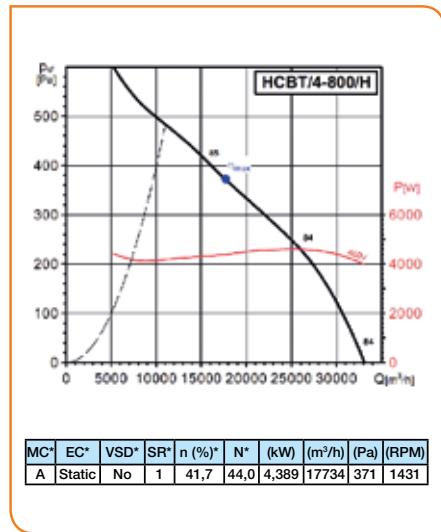

#### ■ Coubes caractéristiques - 6 pôles

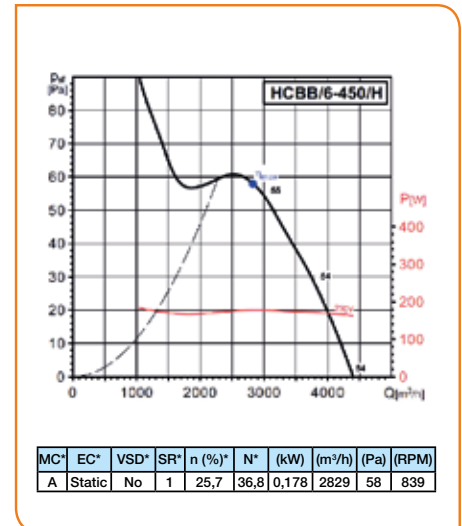
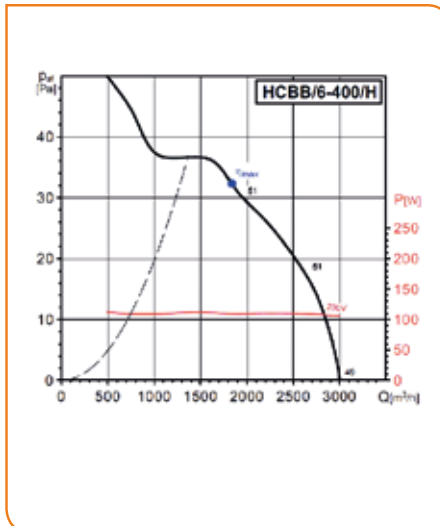
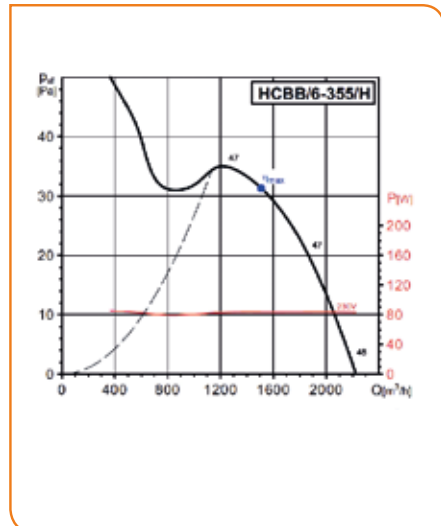

# VENTILATEURS HELICOIDES MURAUX

## Série COMPACT

### HCBB/HCBT pales aluminium

#### ■ Courbes caractéristiques - 6 pôles

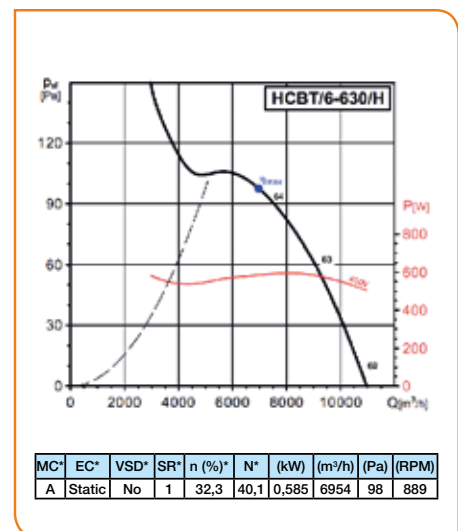
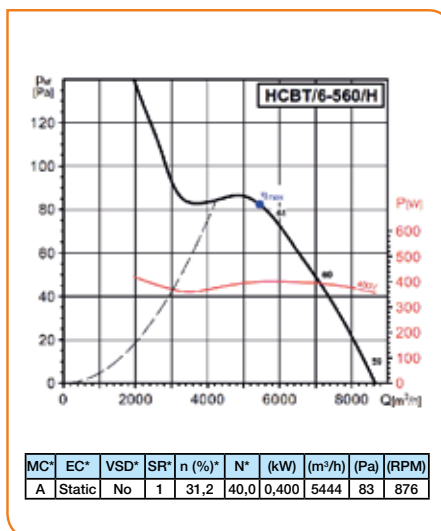
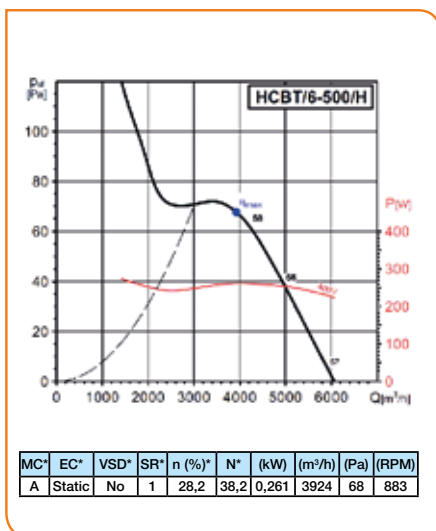
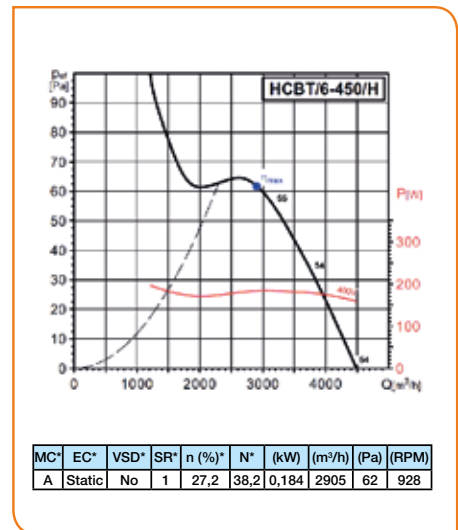
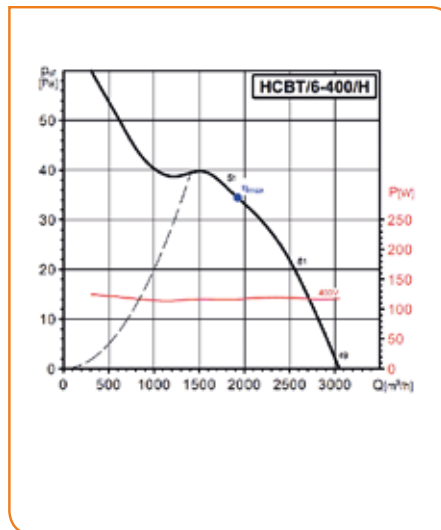
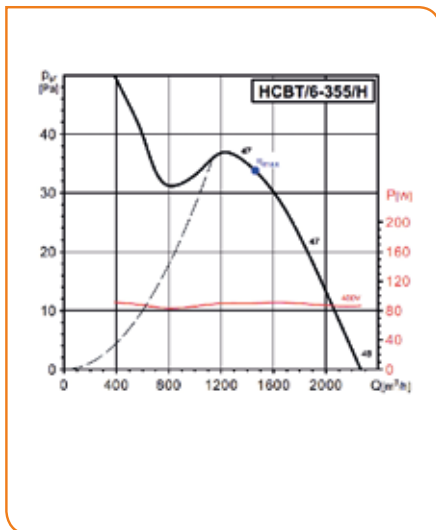
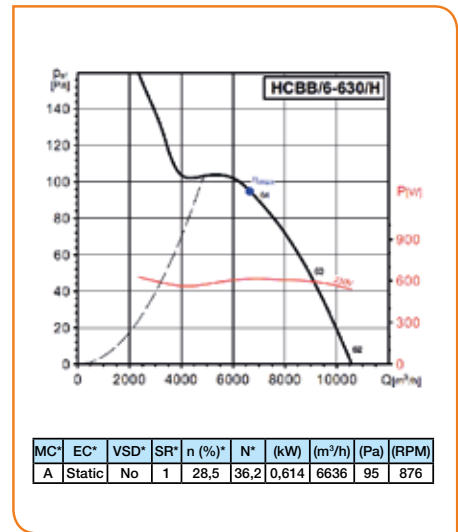
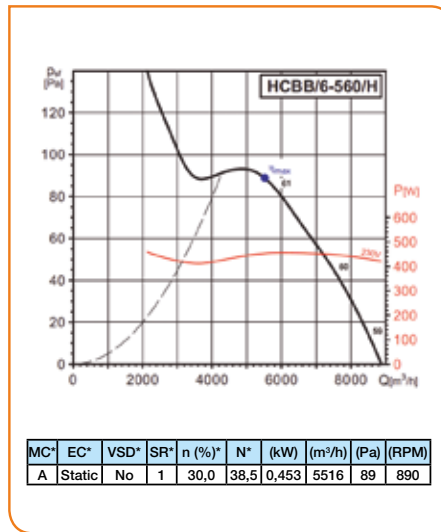
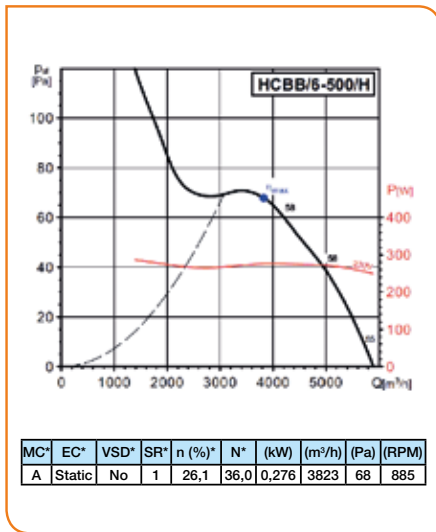

Industrie Hélicoïdes

# VENTILATEURS HELICOIDES MURAUX

## Série COMPACT

### HCBB/HCBT pales aluminium

#### ■ Courbes caractéristiques - 6 pôles

