

## Relè statici G3RV

**Il più sottile modulo statico OMRON di soli 6,2 mm di spessore e con terminali ad innesto**

- Alta frequenza di commutazione e lunga vita elettrica
- Robusti terminali a innesto per un collegamento affidabile
- I modelli G3RV-D (carico in c.c.) sono in grado di commutare carichi resistivi da 100  $\mu$ A a 3,0 A
- Indicatore LED di funzionamento
- Collegamenti rapidi e utili possibili grazie a modelli "push in" G3RV e connettori a barre di collegamento
- Basso consumo di corrente per risparmio energetico

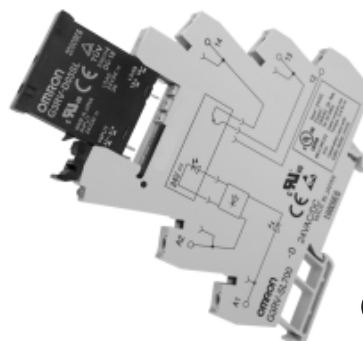

## Struttura codice modello

### ■ Legenda codice modello

**G3RV-SL**    -   
1 2 3 4

#### 1. Nome Modello di base

G3RV: Relè statico

#### 2. Designazione di tipo ausiliario

SL: Combinazione di un relè statico sottile e di uno zoccolo

#### 3. Collegamento fili

700: Terminali a vite

500: Terminali a molla "push in"

#### 4. Specifiche tensione di uscita

A(L): Uscita c.a. TRIAC

\*A: Con funzione di commutazione a zero AL: senza funzione di commutazione a zero

D: Uscita c.c. MOS FET

## Modelli disponibili

### ■ Elenco dei Modelli

Classificazione		Grado di protezione	Tensione di ingresso	Tipo di collegamento	Modello
Terminali a innesto	Modelli per impieghi generali	Non sigillato	c.a./c.c.	Terminali a vite	G3RV-SL700
				Terminali a molla "push in"	G3RV-SL500

### Combinazioni zoccolo e modulo relè statico

Tensione di ingresso	Terminali a vite	Terminali a molla "push in"
12 Vc.c.	G3RV-SL700-D 12 VDC	G3RV-SL500-D 12 VDC
	G3RV-SL700-A(L) 12 VDC	G3RV-SL500-A(L) 12 VDC
24 Vc.c.	G3RV-SL700-D 24 VDC	G3RV-SL500-D 24 VDC
	G3RV-SL700-A(L) 24 VDC	G3RV-SL500-A(L) 24 VDC
24 Vc.a./c.c.	G3RV-SL700-D 24 VAC/DC	G3RV-SL500-D 24 VAC/DC
	G3RV-SL700-A(L) 24 VAC/DC	G3RV-SL500-A(L) 24 VAC/DC
48 Vc.a./c.c.	G3RV-SL700-D 48 VAC/DC	G3RV-SL500-D 48 VAC/DC
	G3RV-SL700-A(L) 48 VAC/DC	G3RV-SL500-A(L) 48 V c.a./c.c.
110 Vc.a.	G3RV-SL700-D 110 VAC	G3RV-SL500-D 110 VAC
	G3RV-SL700-A(L) 110 VAC	G3RV-SL500-A(L) 110 VAC
230 Vc.a.	G3RV-SL700-D 230 VAC	G3RV-SL500-D 230 VAC
	G3RV-SL700-A(L) 230 VAC	G3RV-SL500-A(L) 230 VAC

## Caratteristiche

### ■ Valori nominali (a una temperatura ambiente di 25°C)

#### Ingresso

##### Serie G3RV-SL700/500-A

Tensione nominale	Corrente nominale			Tensione minima di eccitazione	Tensione minima di rilascio	Tensione di ingresso
	c.a.		c.c.			Percentuale della tensione nominale
	50 Hz	60 Hz				
12 Vc.c.	---	---	15 mA	10,8 V	1 V	±10%
24 Vc.c.	---	---	12 mA	21,6 V		
24 Vc.a./c.c.	20 mA	21 mA	11 mA	21,6 V		
48 Vc.a./c.c.	10 mA	11 mA	6 mA	43,2 V		
110 Vc.a.	7,5 mA	8,2 mA	---	99 V		
230 Vc.a.	7,3 mA	8,6 mA	---	207 V		

##### Serie G3RV-SL700/500-AL

Tensione nominale	Corrente nominale			Tensione minima di eccitazione	Tensione minima di rilascio	Tensione di ingresso
	c.a.		c.c.			Percentuale della tensione nominale
	50 Hz	60 Hz				
12 Vc.c.	---	---	15 mA	10,8 V	1 V	±10%
24 Vc.c.	---	---	12 mA	21,6 V		
24 Vc.a./c.c.	20 mA	21 mA	11 mA	21,6 V		
48 Vc.a./c.c.	10 mA	11 mA	6 mA	43,2 V		
110 Vc.a.	7,5 mA	8,2 mA	---	99 V		
230 Vc.a.	7,3 mA	8,6 mA	---	207 V		

##### Serie G3RV-SL700/500-D

Tensione nominale	Corrente nominale			Tensione minima di eccitazione	Tensione minima di rilascio	Tensione di ingresso
	c.a.		c.c.			Percentuale della tensione nominale
	50 Hz	60 Hz				
12 Vc.c.	---	---	8 mA	10,8 V	1 V	±10%
24 Vc.c.	---	---	4,5 mA	21,6 V		
24 Vc.a./c.c.	10,7 mA	11,1 mA	4,3 mA	21,6 V		
48 Vc.a./c.c.	9,6 mA	10,2 mA	6 mA	43,2 V		
110 Vc.a.	6,8 mA	7,5 mA	---	99 V		
230 Vc.a.	6,8 mA	8,1 mA	---	207 V		

#### Uscita

Modello	G3RV-SL700/500-A(L)	G3RV-SL700/500-D
Tensione nominale	100... 240 Vc.a. (50/60 Hz)	5... 24 Vc.c.
Tensione di funzionamento	75... 264 Vc.a. (50/60 Hz)	3... 26,4 Vc.c.
Corrente di carico	0,1... 2 A (Ta = 40°C)	100 µA... 3 A (Ta = 40°C)
Corrente di picco	30 A (60 Hz/1 ciclo)	30 A (60 Hz/1 ciclo)
I <sup>2</sup> t applicabile; Integrale di Joule (valore di riferimento)	15 A <sup>2</sup> s	9 A <sup>2</sup> s
Carico applicabile	400 W (Tensione di uscita: 200 Vc.a.)	72 W (Tensione di uscita: 24 Vc.c.)

## ■ Caratteristiche tecniche

Modello	G3RV-SL700/500-A	G3RV-SL700/500-AL	G3RV-SL700/500-D
Tempo di eccitazione	1/2 periodo di alimentazione del carico + 1 ms max.	1 ms max.	6 ms max.
Tempo di rilascio	40 ms max.	20 ms max.	60 ms max.
Caduta di tensione con uscita ON	1,6 V rms max.		0,9 V max.
Corrente residua	5 mA max. (a 200 Vc.a. 50/60 Hz)		10 µA max. (a 24 Vc.c.)
Resistenza di isolamento	100 MΩ min. (a 500 Vc.c.)		
Rigidità dielettrica	2500 Vc.a., 50/60 Hz per 1 min tra l'ingresso e l'uscita		
Resistenza alle vibrazioni	Malfunzionamento: 10... 55 a 10 Hz, 0,7 mm con ampiezza singola		
Resistenza agli urti	300 m/s <sup>2</sup>		
Temperatura ambiente	Stoccaggio: -30... +100°C (senza formazione di ghiaccio o condensa) Funzionamento: -30... +55°C (senza formazione di ghiaccio o condensa)		
Umidità ambiente	45... 85%		
Peso	Circa 38 g		
Grado di inquinamento	2		
Grado di protezione in base alla norma IEC 60529	IP20		
Tensione nominale di resistenza agli impulsi	4,0 kV/III		
Categoria di carico	LC-A		c.c.-12
Sovraccarico di corrente	1.5le 1.1Ue 5 s ON, 10 s OFF, 10 cicli		
Tensione di isolamento nominale	240 V		

## ■ Approvazioni/Conformità

### UL 508 (N. file E64562)

Modello	Valori nominali dell'ingresso	Valori nominali dei contatti
Serie G3RV-SL700/500-D	12, 24 Vc.c. 24, 48 Vc.a./c.c. 110, 230 Vc.a.	24 Vc.c. 3 A (carico resistivo) a 25°C
Serie G3RV-SL700/500-A(L)	12, 24 Vc.c. 24, 48 Vc.a./c.c. 110, 230 Vc.a.	240 Vc.c. 2 A (Carico resistivo) a 25°C

### IEC/TUV (EN 62314)

Valori nominali dell'ingresso	Valori nominali dei contatti
12, 24 Vc.c. 24, 48 Vc.a./c.c. 110, 230 Vc.a.	24 Vc.c. 3 A (carico resistivo)
12, 24 Vc.c. 24, 48 Vc.a./c.c. 110, 230 Vc.a.	240 Vc.a. 2 A (carico resistivo)

# Curve caratteristiche

## ■ Corrente di carico/temperatura ambiente

### Serie G3RV-SL700/500-A(L)

Distanza di montaggio 10 mm

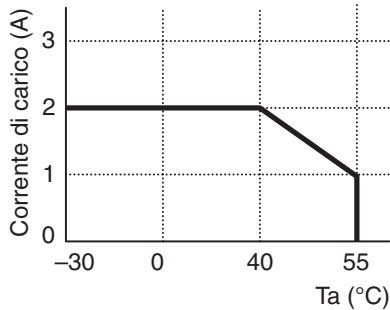

Distanza di montaggio 0 mm

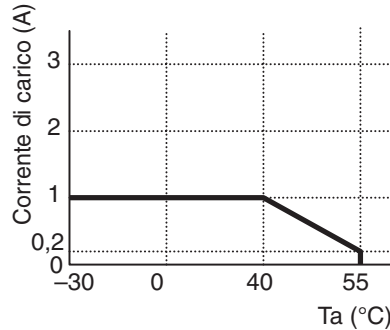

### Serie G3RV-SL700/500-D

Distanza di montaggio 10 mm

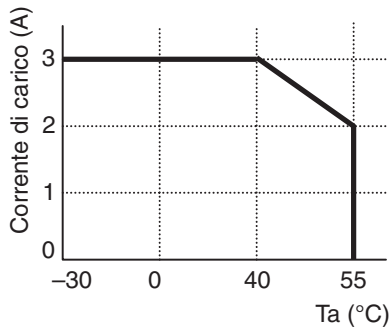

Distanza di montaggio 0 mm

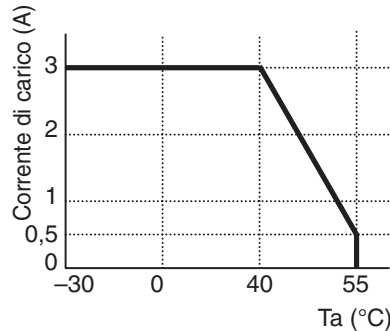

## ■ Corrente di spunto: non ripetitiva

Non ripetitivo (dimezzare la corrente di spunto non ripetitiva su un valore pari alla metà del valore nominale se il fenomeno si ripete con frequenza).  
I valori identificati dalla linea continua si riferiscono a correnti di spunto non ripetitive.

### Serie G3RV-SL700/500-A(L)

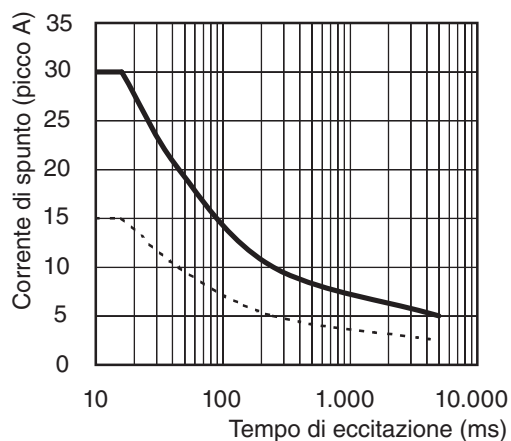

### Serie G3RV-SL700/500-D

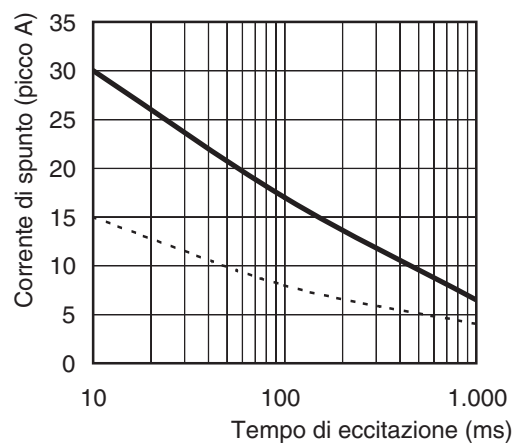

## Accessori

### ■ Interfaccia PLC (solo per la serie G2RV-SL700 & G3RV-SL700)

#### Elenco dei Modelli

Codice modello	Descrizione	Collegamenti
P2RVC-8-O-F	Interfaccia uscita PLC per la serie 8x G2RV-SL700 e G3RV-SL700 Tipo PNP	Connettore cavo a nastro 10 poli, IEC603/1

#### Caratteristiche

Ingresso	Tensione nominale	30 Vc.a./Vc.c. max.
	Capacità di corrente	0,5 A per canale 2,0 A di corrente totale, terminale di alimentazione
Caratteristiche tecniche	Temperatura ambiente	Operativa: 0... 55°C Stoccaggio: -20... 85°C
	Categoria di sovratensione	III
	Grado di inquinamento	2

#### Schema elettrico P2RVC-O-8-F

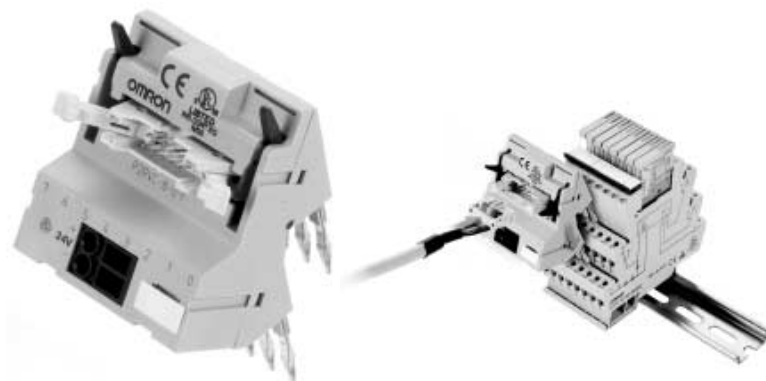
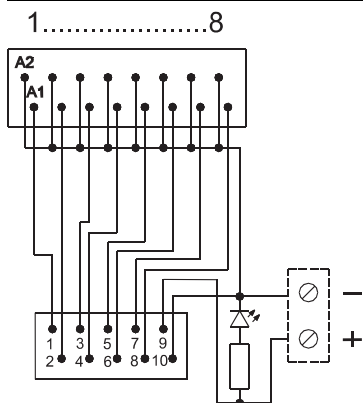

## ■ Relè per ricambio

### Legenda codice modello

G3RV-□ □ □ □  
1 2 3 4

#### 1. Specifiche tensione di uscita

D: Uscita c.c.

2: Uscita c.a.

#### 2. Corrente nominale

02: Uscita c.a. 2 A

03: Uscita c.c. 3 A

#### 3. Terminali

S: A innesto

#### 4. Funzione di commutazione a zero

Assente: con funzione di commutazione a zero

L: senza funzione di commutazione a zero

### Elenco dei Modelli

Isolamento	LED	Tensione di ingresso nominale (Zoccolo)	Uscita (SSR)	Funzione di commutazione a zero	Carico di uscita nominale*	Codice modello	Sostituzione per				
Fototriac	Sì (verde)	12 Vc.c.	c.a.	Sì	2 A 100... 240 Vc.a.	G3RV-202S DC12	G3RV-SL700/500-A DC12				
		24 Vc.c.				G3RV-202S DC24	G3RV-SL700/500-A DC24				
		24 Vc.a./c.c.					G3RV-SL700/500-A AC/DC24				
		48 Vc.a./c.c.					G3RV-SL700/500-A AC/DC48				
		110 Vc.a.				G3RV-202S DC48	G3RV-SL700/500-A AC110				
		230 Vc.a.					G3RV-SL700/500-A AC230				
		12 Vc.c.				No	G3RV-202SL DC12	G3RV-SL700/500-AL DC12			
		24 Vc.c.		G3RV-202SL DC24			G3RV-SL700/500-AL DC12				
		24 Vc.a./c.c.					G3RV-SL700/500-AL AC/DC24				
		48 Vc.a./c.c.					G3RV-SL700/500-AL AC/DC48				
		110 Vc.a.		G3RV-202SL DC48			G3RV-SL700/500-AL AC110				
		230 Vc.a.					G3RV-SL700/500-AL AC230				
		Fotoaccoppiatore					12 Vc.c.	c.c.	---	3 A 5...24 Vc.c.	G3RV-D03SL DC12
						24 Vc.c.	G3RV-D03SL DC24				G3RV-SL700/500-D DC24
24 Vc.a./c.c.			G3RV-SL700/500-D AC/DC24								
48 Vc.a./c.c.	G3RV-D03SL DC48		G3RV-SL700/500-D AC/DC48								
110 Vc.a.			G3RV-SL700/500-D AC110								
230 Vc.a.			G3RV-SL700/500-D AC230								

\* differente a seconda della temperatura ambiente.

Fare riferimento alle 4 pagine relative alle prestazioni "■ Diagrammi corrente/temperatura" per i dettagli.



## ■ Barre di collegamento

### Legenda codice modello

P2RVM -    
                   1    2

**1. Numero di poli**

- 020: 2 poli
- 030: 3 poli
- 040: 4 poli
- 100: 10 poli
- 200: 20 poli

**2. Colore**

- R: Rosso
- S: Blu
- B: Nero

### Elenco dei Modelli

Codice modello	Poli	Quantità	Colore
P2RVM-020 <input type="checkbox"/>	2	60 pz. per scatola (ordine minimo)	Rosso (R) Blu (S) Nero (B)
P2RVM-030 <input type="checkbox"/>	3	60 pz. per scatola (ordine minimo)	
P2RVM-040 <input type="checkbox"/>	4	60 pz. per scatola (ordine minimo)	
P2RVM-100 <input type="checkbox"/>	10	20 pz. per scatola (ordine minimo)	
P2RVM-200 <input type="checkbox"/>	20	20 pz. per scatola (ordine minimo)	

selezione colore: R = Rosso, S=Blu, B=Nero

### Caratteristiche

Corrente max. (EN60947-7-1 sezione 8.3.3/1991)	32 A
Tensione max.	400 Vc.a.
Tensione max. quando si taglia una barra di collegamento senza utilizzare una staffa finale o una piastrina di separazione	250 Vc.a.

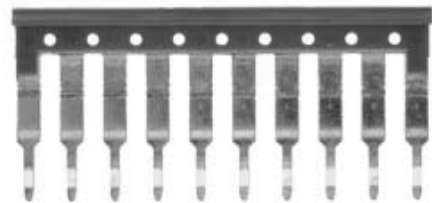
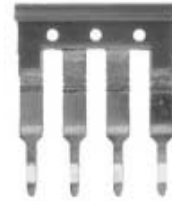

## ■ Targhette di plastica per gli zoccoli G2RV/G3RV

Codice modello	Quantità per scatola	Colore
R99-15 per G2RV	5 fogli × 120 etichette = 600 etichette (ordine minimo)	Bianco



## ■ Targhette adesive per gli zoccoli G2RV/G3RV

Codice modello	Quantità per scatola	Colore
R99-16 per G2RV	10 fogli × 484 etichette = 4.840 etichette (ordine minimo)	Bianco

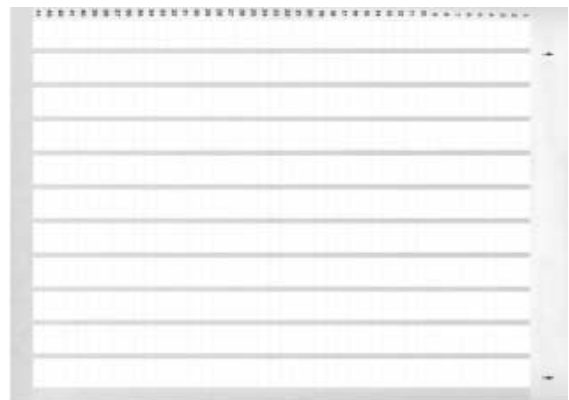

## ■ Separatore

Codice modello	Quantità	Descrizione
P2RV-S	50 piastrelle	Consente l'isolamento tra relè adiacenti per il raggiungimento di un isolamento pari a 400 isolamento V.



## Dimensioni

Nota: Salvo diversa indicazione, tutte le misure sono in millimetri.

### Unità completa

#### G3RV-SL700

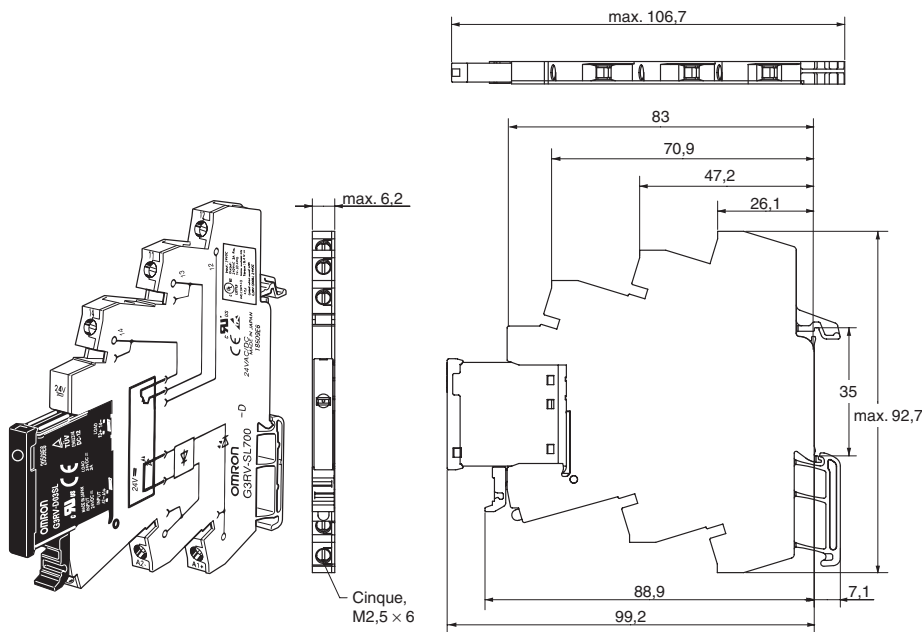

### Circuito di ingresso

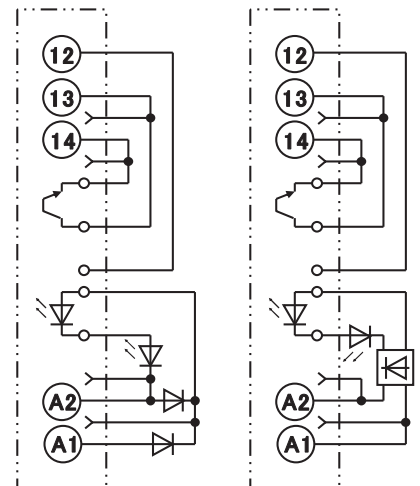

24 Vc.c.  
Disposizione  
dei terminali/  
collegamenti interni  
(vista dall'alto)

Altra disposizione dei  
terminali di tensione  
di ingresso/  
collegamenti interni  
(vista dall'alto)

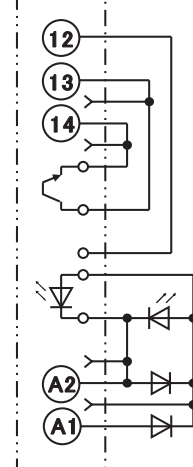

12 Vc.c.  
Disposizione dei terminali/  
collegamenti interni  
(vista dall'alto)



G3RV-SL500

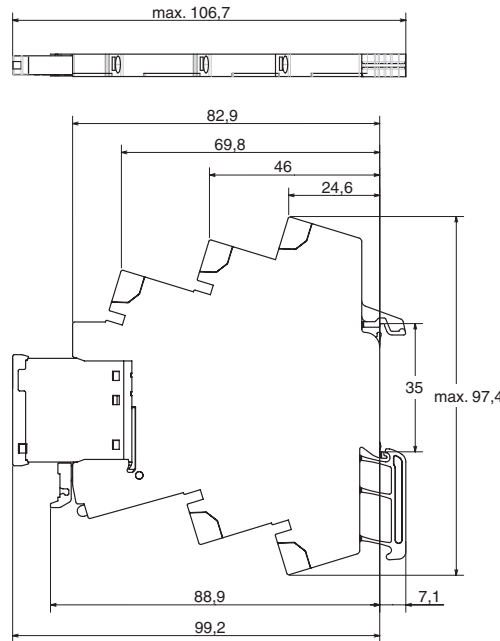
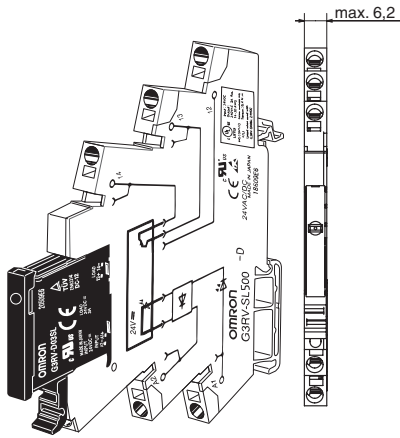

Circuito di ingresso

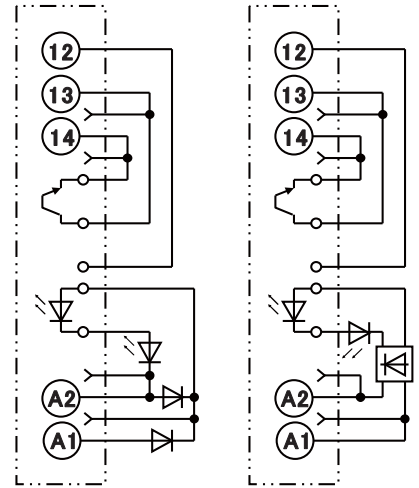

24 V.c.c.  
Disposizione dei terminali/  
collegamenti interni  
(vista dall'alto)

Altra disposizione dei  
terminali di tensione di  
ingresso/  
collegamenti interni  
(vista dall'alto)

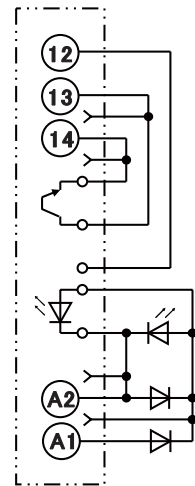

12 V.c.c.  
Disposizione dei terminali/  
collegamenti interni  
(vista dall'alto)

Relè statico

G3RV-D03SL  
G3RV-202S(L)

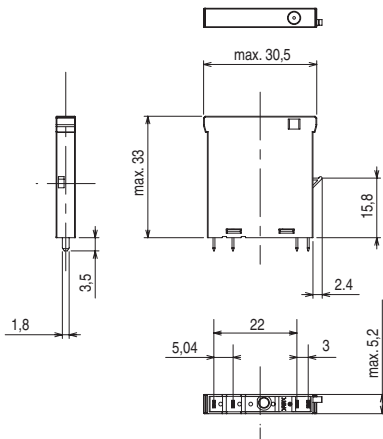

Circuito di ingresso  
G3RV-D03SL

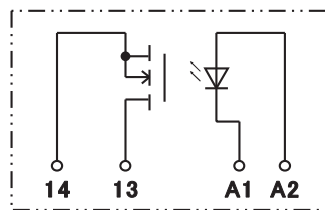

G3RV-202S(L)

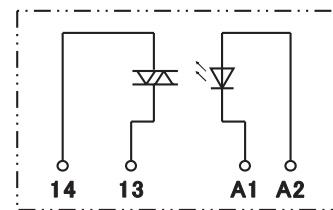

Configurazione terminali/  
Schema dei collegamenti  
interni (vista dal basso)

# Installazione

## Utensili

Serie G3RV-SL700: È necessario utilizzare un cacciavite a lama piatta per il montaggio e/o il rilascio dei cavi.

Serie G3RV-SL500: È necessario utilizzare un cacciavite a lama piatta per il montaggio di fili semirigidi senza puntali e/o il rilascio dei cavi.

### Cacciaviti utilizzabili

- Lama piatta, punta parallela, diametro 2,5 mm (non superiore a 3,0 mm)

- Lama piatta, Gambo cilindrico



Ø 2,5 (max. 3,0 mm)

- Lama piatta, Gambo non cilindrico

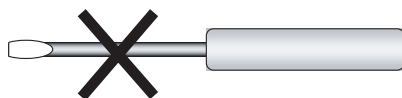

**Non può essere utilizzato.**

Esempi: FACOM AEF.2.5 × 75E (AEF. 3 × 75E)  
 VESSEL No. 9900-(-)2.5 × 75 (n. 9900-(-)3 × 100)  
 WAGO 210-119  
 WIHA 260/2.5 × 40 (260/3 × 50)

\*Smussando la punta del cacciavite se ne migliora l'inserimento in caso di impiego come unico utensile.

## Cavi utilizzabili

### Dimensioni

#### Serie G3RV-SL700:

##### Tecnologia a morsettiera

Tipo di filo	Sezione dei cavi elettrici applicabili	Lunghezza cavo scoperto
Intrecciato/trefolato senza puntali	0,5 – 1,5 mm <sup>2</sup>	7 mm
Intrecciato/trefolato con puntali e fascetta di plastica	0,5 – 1,5 mm <sup>2</sup>	7 mm
Intrecciato/trefolato con puntali senza fascetta di plastica	0,5 – 1,5 mm <sup>2</sup>	7 mm
Rigido	0,5 – 1,5 mm <sup>2</sup>	7 mm

#### Serie G3RV-SL500:

##### Tecnologia a molla "push in"

Tipo di filo	Sezione dei cavi elettrici applicabili	Lunghezza cavo scoperto
Intrecciato/trefolato senza puntali	0,5 – 1,5 mm <sup>2</sup>	12 mm
Intrecciato/trefolato con puntali e fascetta di plastica	0,5 – 1,5 mm <sup>2</sup>	12 mm
Intrecciato/trefolato con puntali senza fascetta di plastica	0,5 – 1,5 mm <sup>2</sup>	12 mm
Rigido	0,5 – 1,5 mm <sup>2</sup>	12 mm

### Coppia di serraggio

Serie G3RV-SL700: 0,4 Nm

## ■ Cablaggio

Utilizzare cavi con le dimensioni consigliate indicate in precedenza. La lunghezza del conduttore scoperto deve essere di 7 mm per la serie G3RV-SL700, 12 mm per la serie G3RV-SL500.

G3RV-SL700



G3RV-SL500

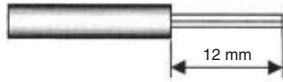
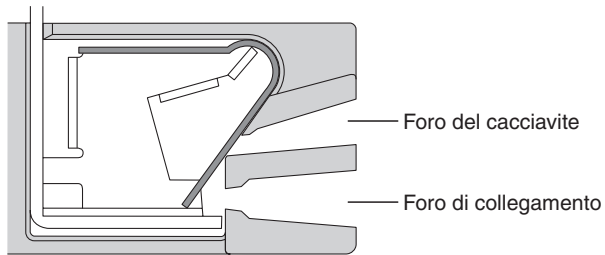
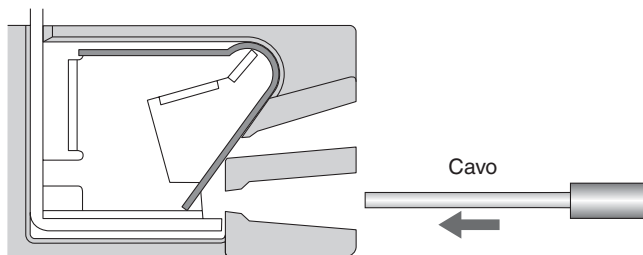

Fig. 1 Lunghezza conduttore spelato

### Procedura di cablaggio per la serie G3RV-SL500



#### ● Cablaggio



Inserire il tratto scoperto del conduttore nel foro di collegamento.

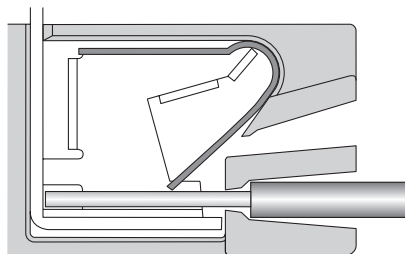

Non sono richiesti altri utensili.

**Nota:** Se si effettua il cablaggio di cavi semirigidi senza puntali, è necessario inserire il cacciavite prima del cavo. Il cacciavite deve essere rimosso solo dopo il completo inserimento del cavo.

#### ● Rimozione

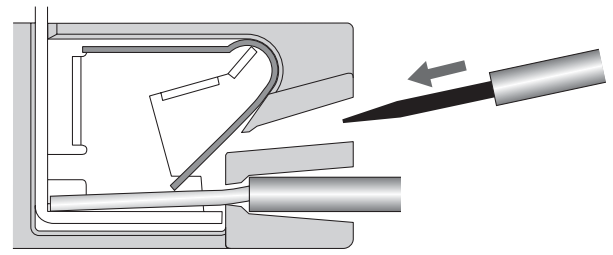

Inserire il cacciavite appropriato all'interno del foro di rilascio.

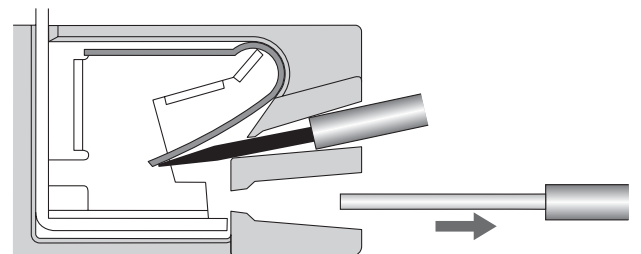

Rimozione del cavo.

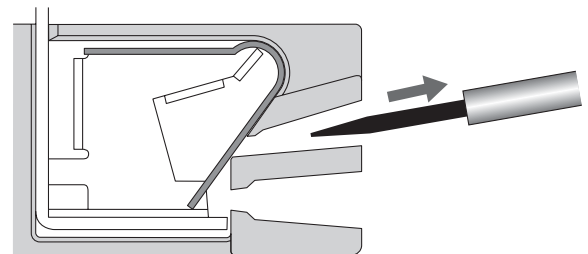

Rimozione del cacciavite.

# Precauzioni

## Precauzioni per il collegamento

- Quando il cacciavite è inserito nel foro, non muoverlo verso l'alto, il basso o lateralmente. Ciò può danneggiare i componenti interni (ad esempio deformando la molla di fissaggio o incrinando l'alloggiamento) o deteriorare l'isolamento.
- Non inserire il cacciavite fuori asse. Ciò può causare la rottura del fianco dello zoccolo, provocando un cortocircuito.

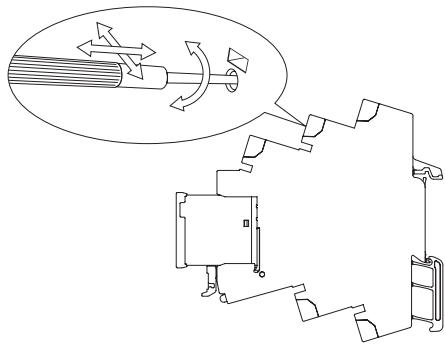

- Non inserire nel foro di collegamento due o più fili elettrici. I fili possono venire a contatto con la molla, causando un aumento della temperatura o provocando scintille.



- Inserire il cacciavite lungo la parete del pozzetto come indicato sotto.

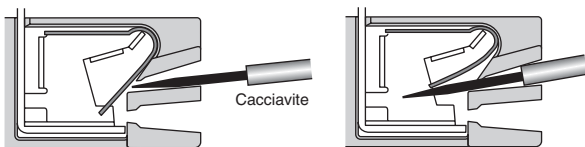

- Se sulla punta del cacciavite è presente un liquido lubrificante, ad esempio olio, il cacciavite può sfilarsi e ferire l'operatore.
- Inserire il cacciavite fino al fondo del foro. Se il cacciavite è inserito in modo errato, è possibile che non si riescano a collegare i cavi correttamente.

## Precauzioni generali

- Non utilizzare il prodotto se questo risulta essere caduto al suolo. Eventuali cadute del prodotto possono influire negativamente sulle sue prestazioni.
- Prima di effettuare i collegamenti elettrici verificare che lo zoccolo sia fissato saldamente alla guida di montaggio. In caso contrario esso può cadere, ferendo l'operatore.
- Durante l'esecuzione dei collegamenti elettrici e della manutenzione, accertarsi che lo zoccolo non sia sotto tensione. In caso contrario, potrebbero verificarsi scosse elettriche.
- Non versare acqua o detersivi sul prodotto. In caso contrario, potrebbero verificarsi scosse elettriche.
- Non utilizzare lo zoccolo in punti esposti a solventi o sostanze chimiche alcaline.
- Non utilizzare lo zoccolo in punti esposti ai raggi ultravioletti (ad esempio, la luce solare diretta). Ciò può infatti causare scoloriture dei simboli, ossidazione e corrosione, oppure deterioramenti delle resine.
- Non smaltire il prodotto nel fuoco.

## Rimozione dalla guida di montaggio

Per rimuovere lo zoccolo dalla guida di montaggio, inserire la punta di un cacciavite nella linguetta di fissaggio e sposterlo nella direzione mostrata nell'illustrazione che segue.

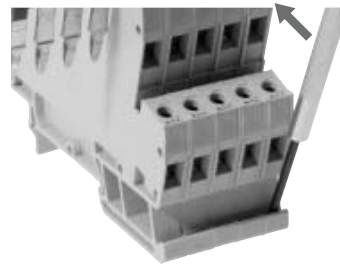



# Garanzia e considerazioni sull'applicazione

## Leggere attentamente e comprendere

Prima di procedere all'acquisto dei prodotti il cliente si assume l'onere di leggere attentamente e comprendere questo documento. Per eventuali domande o commenti, rivolgersi all'ufficio OMRON di competenza.

## Garanzia e limitazione di responsabilità

### GARANZIA

OMRON garantisce i propri prodotti da difetti di materiali e/o vizi di costruzione per un periodo di un anno (o per altro periodo se specificato) dalla data di consegna. L'onere della prova del difetto è a carico dell'acquirente. La garanzia si limita alla riparazione del prodotto o, a giudizio insindacabile di OMRON, alla sua sostituzione.

OMRON NON RICONOSCE ALTRA GARANZIA, ESPLICITA O IMPLICITA, COMPRESA IN VIA ESEMPLIFICATIVA QUELLE DI NON-VIOLAZIONE, DI COMMERCIALIZZABILITÀ E DI IDONEITÀ A FINI PARTICOLARI. L'ACQUIRENTE O L'UTILIZZATORE RICONOSCE LA PROPRIA ESCLUSIVA RESPONSABILITÀ NELL' AVER DETERMINATO L'IDONEITÀ DEL PRODOTTO A SODDISFARE I REQUISITI IMPLICITI NELL'USO PREVISTO DELLO STESSO.

### LIMITAZIONE DI RESPONSABILITÀ

OMRON NON SARÀ RESPONSABILE DEI DANNI, DELLE PERDITE DI PROFITTO O DELLE PERDITE COMMERCIALI SPECIALI, INDIRETTE O EMERGENTI IN QUALUNQUE MODO RICONDUCEBILI AI PRODOTTI, ANCHE QUANDO LE RICHIESTE DI INDENNIZZO POGGINO SU CONTRATTO, GARANZIA, NEGLIGENZA O RESPONSABILITÀ INCONDIZIONATA.

In nessun caso la responsabilità di OMRON potrà superare il prezzo del singolo prodotto in merito al quale sia stata definita la responsabilità.

IN NESSUN CASO OMRON SARÀ RESPONSABILE PER GARANZIA, RIPARAZIONE O ALTRA RICHIESTA DI INDENNIZZO RELATIVA AI PRODOTTI SE L'ANALISI, CONDOTTA DA OMRON, NON CONFERMERÀ CHE I PRODOTTI SONO STATI CORRETTAMENTE UTILIZZATI, IMMAGAZZINATI, INSTALLATI E SOTTOPOSTI A MANUTENZIONE, E CHE NON SONO STATI OGGETTO DI CONTAMINAZIONI, ABUSI, USI IMPROPRI, MODIFICHE O RIPARAZIONI DA PARTE DI CENTRI NON AUTORIZZATI DA OMRON.

## Considerazioni sull'applicazione

### IDONEITÀ ALL'USO PREVISTO

OMRON non sarà responsabile della conformità a normative, regolamenti e leggi applicabili a combinazioni di prodotti nell'applicazione del cliente o nell'impiego dei prodotti stessi. Il cliente e/o l'utilizzatore hanno la responsabilità di adottare tutte le misure necessarie a determinare l'idoneità del prodotto ai sistemi, ai macchinari e alle apparecchiature con i quali verrà utilizzato. Il cliente e/o l'utilizzatore hanno la responsabilità di conoscere ed osservare tutte le proibizioni, regole, limitazioni e divieti applicabili all'uso del prodotto e/o al prodotto stesso.

NON UTILIZZARE MAI I PRODOTTI IN APPLICAZIONI CHE IMPLICHINO GRAVI RISCHI PER L'INCOLUMITÀ DELLE PERSONE O DI DANNI ALLA PROPRIETÀ SENZA PRIMA AVERE APPURATO CHE L'INTERO SISTEMA SIA STATO PROGETTATO TENENDO IN CONSIDERAZIONE TALI RISCHI E CHE I PRODOTTI OMRON SIANO STATI VALUTATI, INSTALLATI E PROVATI CORRETTAMENTE IN VISTA DELL'USO AL QUALE SONO DESTINATI NELL'AMBITO DELL'APPARECCHIATURA O DEL SISTEMA.

## Dichiarazione di non responsabilità

### DATI SULLE PRESTAZIONI

I dati sulle prestazioni forniti in questo catalogo non costituiscono una garanzia, bensì solo una guida alla scelta delle soluzioni più adeguate alle esigenze dell'utente. Essendo il risultato delle condizioni di collaudo di OMRON, tali dati devono essere messi in relazione agli effettivi requisiti di applicazione. Le prestazioni effettive sono soggette alla *Garanzia e Limitazione di Responsabilità* di OMRON.

### MODIFICHE ALLE SPECIFICHE

Le caratteristiche e gli accessori del prodotto possono essere soggetti a modifiche a scopo di perfezionamento o per altri motivi. Per confermare le caratteristiche effettive del prodotto acquistato, rivolgersi all'ufficio OMRON di competenza.

### DIMENSIONI E PESI

Pesi e misure sono nominali e non devono essere utilizzati in progettazione o produzione, anche quando sono indicati i valori di tolleranza.

## Definizione di informazioni precauzionali

<b>⚠ AVVERTENZA</b>	Indica una situazione di potenziale pericolo che, se non evitata, sarà causa di lesioni personali non gravi o potrebbe essere causa di lesioni personali gravi, perfino mortali. Inoltre tale situazione potrebbe essere causa di gravi danni alle apparecchiature.
---------------------	---

<b>⚠ ATTENZIONE</b>	Una situazione di potenziale pericolo conseguente a un uso scorretto che può essere causa di lesioni a persone o danni alle cose.
---------------------	---

<b>⚠ ATTENZIONE</b>	
<p>Può sussistere il pericolo di lievi scosse elettriche. Non toccare i terminali del G3RV (la sezione sotto carica) quando alimentato.</p>	
<p>Il G3RV può rompersi in caso di cortocircuito. Per evitare cortocircuiti accidentali, installare un dispositivo di protezione, ad esempio un fusibile a risposta rapida, un interruttore automatico o dispositivi simili, sulla linea di alimentazione.</p>	
<p>Può sussistere il pericolo di lievi scosse elettriche. Non toccare i terminali del circuito principale del relè statico G3RV subito dopo lo spegnimento. Il circuito di assorbimento interno è carico. * Solo tipo 202S,SL,G3RV-A(L)</p>	
<p>Può sussistere il pericolo di lievi bruciature. Non toccare il relè G3RV o il dissipatore di calore in presenza di alimentazione o subito dopo lo spegnimento. Il G3RV e il dissipatore di calore saranno roventi.</p>	

## Utilizzo corretto

- Spedizioni
  - Quando si deve spedire il G3RV, accertarsi di evitare quanto segue:
    - Esposizione all'acqua.
    - Presenza di temperatura o umidità elevate.
    - Imballaggio inadeguato
  - L'inosservanza di queste condizioni durante il trasporto causerà danneggiamenti, malfunzionamento e deterioramento del G3RV.
- Luoghi di funzionamento e di stoccaggio
  - Non utilizzare o conservare il relè G3RV nei seguenti luoghi. L'inosservanza di queste condizioni può causare malfunzionamenti, guasti o deterioramenti delle caratteristiche di funzionamento.
    - Luoghi esposti a pioggia o cadute d'acqua.
    - Luoghi esposti ad acqua, oli o agenti chimici.
    - Luoghi con un elevato tasso di umidità e soggetti a temperature elevate.
    - Ambienti con temperature non comprese tra -30 a +100°C.
    - Ambienti in cui l'umidità relativa non è compresa tra il 45 e l'85%.
    - Ambienti contenenti gas infiammabili o corrosivi.
    - Ambienti contenenti polveri (particolarmente polvere di ferro) o sali.
    - Ambienti con barriere.
    - Ambienti esposti a elettricità statica o altre forme di disturbo.
    - Ambienti soggetti a forti campi elettromagnetici.
    - Ambienti soggetti a possibile esposizione alla radioattività.

- Utilizzo
  - Accertarsi che vi sia un adeguato flusso d'aria in corrispondenza del G3RV. L'inosservanza di queste condizioni può causare un surriscaldamento del G3RV, provocando un cortocircuito e quindi pericolo di incendio.
  - Non installare il relè G3RV con terminali piegati nello zoccolo. Ciò può comportare collegamenti elettrici inefficienti e condizioni di pericolo.
  - Accertarsi di avere montato l'G3RV con le mani pulite. Il montaggio con mani sporche d'olio o di polvere di metallo può causare situazioni di pericolo.
- Montaggio
  - Accertarsi di montare il relè G3RV rispettando l'orientamento specificato. Se il G3RV viene montato con un orientamento diverso, la generazione anomala di calore potrebbe causare il cortocircuito degli elementi di uscita o un principio di incendio.
  - I G3RV sono SSR e generano calore. Accertarsi che la temperatura ambiente sia nell'intervallo di valori predefiniti quando si usa il G3RV. Se montato in uno spazio chiuso, installare una ventola per assicurare una corretta ventilazione del G3RV.
  - Accertarsi che il relè G3RV scatti in posizione quando montato sulla guida DIN. In caso di montaggio non corretto, il relè potrebbe cadere.
- Cablaggio
  - Utilizzare un cavo adeguato per far passare corrente. Un surriscaldamento del cavo può causare principi di incendi.
  - Evitare l'utilizzo di fili con guaine danneggiate, in quanto ciò potrebbe provocare scosse elettriche.
  - Accertarsi che il cablaggio diretto allo zoccolo G3RV non sia utilizzato in condutture per alimentazione ad alta tensione. L'utilizzo del cablaggio in queste condizioni genererà induzione, causando malfunzionamento o danneggiamenti.
  - Collegare il cablaggio con l'alimentazione spenta. Il contatto con i terminali sotto carica potrebbe in alcuni casi provocare scosse elettriche di lieve entità.
- Utilizzo
  - Selezionare un carico all'interno dei valori nominali. Un carico inadeguato può comportare malfunzionamento, problemi o principio di incendio.
  - Selezionare un alimentatore che rispetti il campo di frequenza nominale. Una frequenza dell'alimentazione inadeguata può comportare malfunzionamento, problemi o principio di incendio.

## Utilizzo corretto

- G3RV utilizza parti elettroniche interne, in maniera tale che possano essere evitati urti, perdite e vibrazioni superiori a quelli previsti. L'inosservanza di queste condizioni può causare malfunzionamenti, guasti o deterioramenti delle caratteristiche di funzionamento.
- Accertarsi di utilizzare una coppia di serraggio di 0,4 N-m per i terminali a vite del G3RV. Utilizzando il prodotto oltre i limiti consentiti, si possono causare cortocircuiti e incendi.
- Accertarsi di utilizzare una corrente/tensione adeguata per i terminali di uscita e di ingresso del G3RV. Utilizzando il prodotto oltre i limiti consentiti, si possono causare cortocircuiti e incendi.

● Montaggio

<Passo di montaggio del relè statico (montaggio a quadro)>

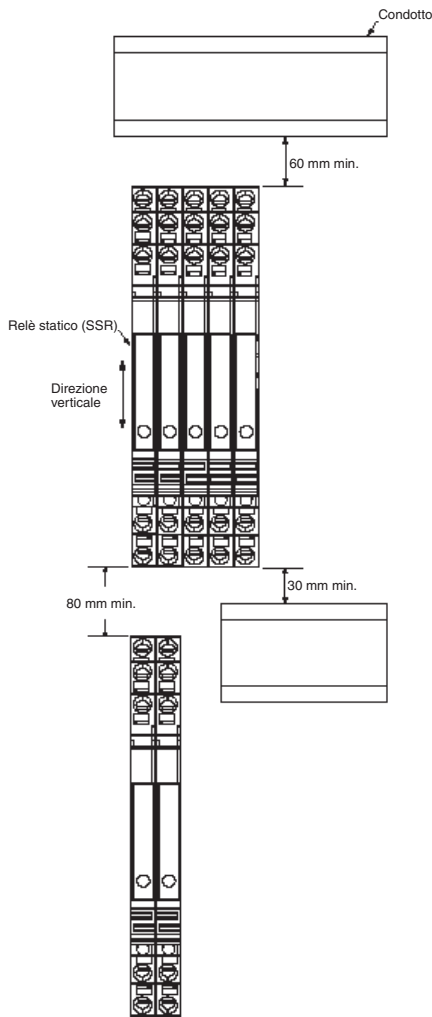

<Relazione tra SSR e condotto (profondità del condotto)>

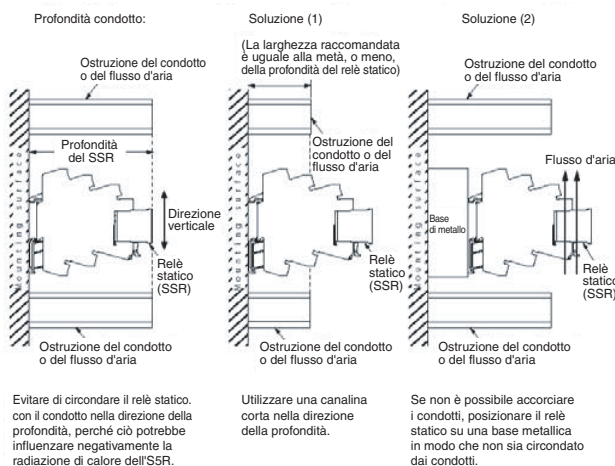

**TUTTE LE DIMENSIONI INDICATE SONO ESPRESSE IN MILLIMETRI.**  
Per convertire i millimetri in pollici, moltiplicare per 0,03937. Per convertire i grammi in onces, moltiplicare per 0,03527.

<Ventilazione all'esterno del quadro>

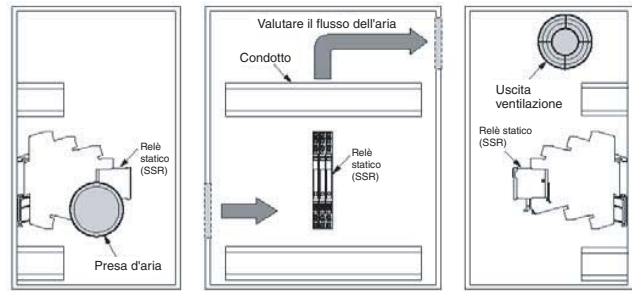

- \* Se la presa o l'uscita d'aria è protetta da filtro, pulire l'elemento filtrante con regolarità per assicurare sempre il flusso corretto dell'aria.
- \* Non bloccare la presa o l'uscita d'aria con oggetti di alcun tipo per non compromettere la corretta ventilazione del quadro.
- \* Collocare l'eventuale dissipatore di calore davanti ai relè G2RV per garantirne l'efficacia.
- \* Controllare la temperatura ambiente per i relè G3RV. La corrente di carico nominale viene misurata a una temperatura ambiente di 25°C.
- \* Un G3RV utilizza un semiconduttore nell'elemento di uscita. Ciò causa l'aumento della temperatura all'interno del quadro generato dal riscaldamento indotto dal passaggio di corrente elettrica attraverso il carico. Per limitare il riscaldamento, collegare una ventola all'uscita di ventilazione o alla presa d'aria del quadro per garantirne la corretta ventilazione. In tal modo si ridurrà la temperatura ambiente dei relè G3RV con un conseguente aumento dell'affidabilità. (In genere, per ogni 10°C in meno, la vita prevista raddoppia).

● EMI

- Questo è un prodotto di classe A. In aree residenziali può causare interferenze radio, nel cui caso l'utente può prendere le misure necessarie per ridurre l'interferenza.

**Idoneità all'uso previsto**

OMRON non sarà responsabile della conformità alle norme, ai codici e agli standard applicabili alle combinazioni di prodotti messe a punto dal cliente o all'impiego dei prodotti stessi.

Adottare tutte le misure necessarie a determinare l'idoneità del prodotto ai sistemi, ai macchinari e alle apparecchiature con i quali verrà utilizzato.

Conoscere e rispettare tutte le limitazioni relative all'utilizzo applicabili al prodotto.

NON UTILIZZARE MAI I PRODOTTI IN APPLICAZIONI CHE IMPLICHIANO GRAVI RISCHI PER L'INCOLUMITÀ DEL PERSONALE SENZA PRIMA AVERE APPURATO CHE L'INTERO SISTEMA SIA STATO PROGETTATO TENENDO IN CONSIDERAZIONE TALI RISCHI, E CHE IL PRODOTTO OMRON SIA STATO CLASSIFICATO E INSTALLATO CORRETTAMENTE IN VISTA DELL'USO AL QUALE È DESTINATO NELL'AMBITO DELL'APPARECCHIATURA O DEL SISTEMA.

Vedere anche sul Catalogo dei prodotti le condizioni di garanzia e le limitazioni di responsabilità.