

# brennenstuhl®

## Chip LED-Leuchte Chip LED Light

(DE)	Bedienungsanleitung .....	3
(GB)	Operating Instructions .....	8
(FR)	Mode d'emploi.....	13
(NL)	Handleiding .....	18
(IT)	Manuale di istruzioni.....	23
(SE)	Bruksanvisning.....	28
(ES)	Manual de instrucciones .....	33
(PL)	Instrukcja obsługi.....	38
(CZ)	Návod k obsluze.....	43
(HU)	Használati útmutató .....	48
(TR)	Kullanım talimatı.....	53
(FI)	Käyttöohje.....	58
(GR)	Οδηγίες χρήσης .....	63
(RU)	Руководство по эксплуатации .....	68
(PT)	Manual de instruções .....	73
(EE)	Kasutusjuhend.....	78
(SK)	Návod na používanie.....	83
(SI)	Navodilo za uporabo .....	88
(LT)	Ekspluatavimo instrukcija .....	93
(LV)	Lietošanas instrukcija.....	98



1

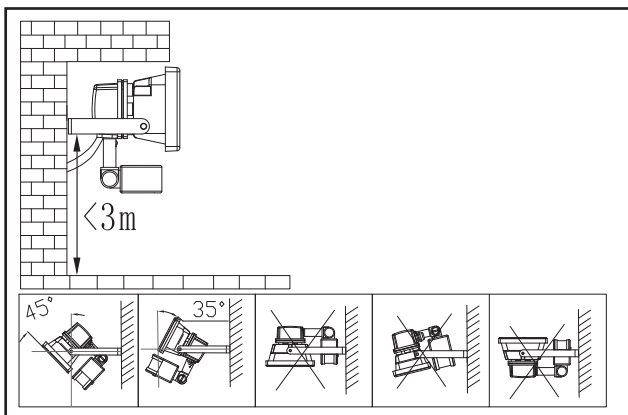

2

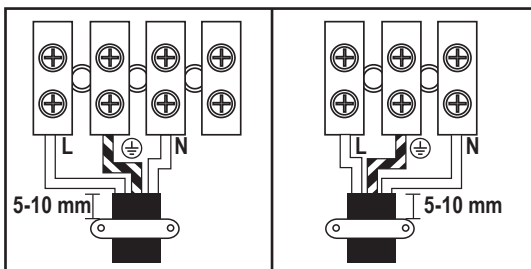

3

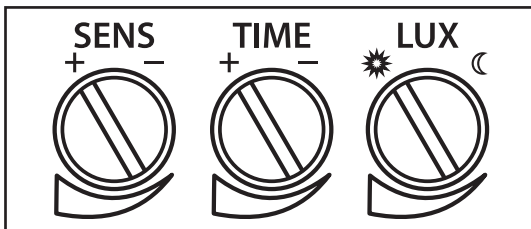

2



# DE Bedienungsanleitung Chip LED-Leuchte

## TECHNISCHE DATEN

Schutzklasse: I Nennspannung: 100 – 250 V~ 50/60 Hz

Typ:	Leistung:	Schutz- Bewegungs- Kabel:	Maße	Maße:	Gewicht:	max. projizier- te Fläche:
	art:	melder:	Schutzabdeckung:			
L CN 110 V2 IP65	10 W (1 x 10 W)	IP65	Nein	Nein	148 x 115 x 89 mm	0,47 kg 0,01 m <sup>2</sup>
L CN 110 PIR V2 IP44	10 W (1 x 10 W)	IP44	Ja	Nein	180 x 115 x 110 mm	0,62 kg 0,01 m <sup>2</sup>
L CN 110 C PIR V2 IP44	10 W (1 x 10 W)	IP44	Ja	3m HOSRN-F3G1,0	180 x 115 x 110 mm	0,62 kg 0,01 m <sup>2</sup>
L CN 120 V2 IP65	20 W (1 x 20 W)	IP65	Nein	Nein	165 x 180 x 110 mm	0,96 kg 0,02 m <sup>2</sup>
L CN 120 C V2 IP65	20 W (1 x 20 W)	IP65	Nein	3m HOSRN-F3G1,0	165 x 180 x 110 mm	0,96 kg 0,02 m <sup>2</sup>
L CN 120 PIR V2 IP44	20 W (1 x 20 W)	IP44	Ja	Nein	233 x 180 x 110 mm	1,12 kg 0,02 m <sup>2</sup>
L CN 120 C PIR V2 IP44	20 W (1 x 20 W)	IP44	Ja	3m HOSRN-F3G1,0	233 x 180 x 110 mm	1,12 kg 0,02 m <sup>2</sup>
L CN 130 V2 IP65	30 W (1 x 30 W)	IP65	Nein	Nein	212 x 226 x 114 mm	1,6 kg 0,03 m <sup>2</sup>
L CN 130 PIR V2 IP44	30 W (1 x 30 W)	IP44	Ja	Nein	267 x 226 x 114 mm	1,81 kg 0,03 m <sup>2</sup>
L CN 150 V2 IP65	50 W (1 x 50 W)	IP65	Nein	Nein	255 x 287 x 140 mm	2,36 kg 0,06 m <sup>2</sup>
L CN 150 PIR V2 IP44	50 W (1 x 50 W)	IP44	Ja	Nein	318 x 287 x 140 mm	2,55 kg 0,06 m <sup>2</sup>
L CN 180 V2 IP65	80 W (1 x 80 W)	IP65	Nein	Nein	303,5 x 225,5 x 5 mm 312,5 x 277,5 x 156 mm	4,2 kg 0,07 m <sup>2</sup>

Diese Hochleistungs-LED-Leuchte ist für Beleuchtungszwecke im Innen- und Außenbereich geeignet und für die Festmontage vorgesehen.

Die Leuchte muss in einer Höhe von weniger als 3 m montiert werden.

Die Leuchte darf nicht für andere Zwecke eingesetzt werden.

**Achtung:**

Lesen Sie vor der Montage der Leuchte diese Gebrauchsanweisung bitte aufmerksam durch und bewahren Sie sie anschließend gut auf!

**SICHERHEITSHINWEISE**

1. Die Installation und Wartung der Leuchte muss durch eine qualifizierte Fachkraft erfolgen.
2. Elektroinstallationen dürfen nur unter Einhaltung der Sicherheitsvorschriften (VDE 0100 für Deutschland) durchgeführt werden.
3. Die Leuchte muss ordnungsgemäß geerdet werden.
4. Die Leuchte darf ohne alle ordnungsgemäß angebrachten Dichtungsringe nicht benutzt werden!
5. LED-Leuchten sind extrem hell. Blicken Sie unter keinen Umständen in den Lichtstrahl der LED Leuchten, da dies bleibende Schäden an den Augen verursachen kann.
6. Eine zerstörte Schutzabdeckung muss vor weiterer Benutzung der Leuchte durch eine Original Brennenstuhl Schutzabdeckung ersetzt werden.

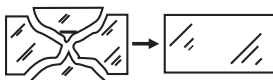

7. Wenn die Netzanschlussleitung der Leuchte beschädigt wird, muss sie durch eine qualifizierte Fachkraft ersetzt werden, um Gefährdungen zu vermeiden.

**MONTAGE UND ANSCHLUSS AN STROMVERSORGUNG**

1. Schalten Sie vor der Installation stets die Spannungsversorgung ab.
2. Montieren Sie die Lampe nicht auf eine Oberfläche, die Vibrationen ausgesetzt ist.
3. Montage-Position: Die Leuchte sollte idealer Weise mit der Wandhalterung befestigt werden. Eine Leuchte mit Bewegungs-

melder darf nur gemäß Abb. 1 befestigt werden (Empfohlene Montagehöhe 2,5 m).

4. Entfernen Sie die Wandhalterung von der Leuchte.
5. Markieren Sie die Position der Bohrlöcher für die Befestigung der Wandhalterung und bohren Sie entsprechende Löcher in die Wand. Befestigen Sie den Bügel mit geeigneten Schrauben an der Wand.
6. Öffnen Sie den Anschlusskasten der Leuchte.
7. Führen Sie die Anschlussleitung durch die Kabelverschraubung und schließen Sie sie entsprechend der Abb. 2  
(linkes Bild für Typ  
L CN 110 PIR V2 IP44, L CN 110 C PIR V2 IP44, L CN 120 PIR V2 IP44,  
L CN 120 C PIR V2 IP44, L CN 130 PIR V2 IP44, L CN 150 PIR V2 IP44,  
rechtes Bild für Typ  
L CN 110 V2 IP65, L CN 120 V2 IP65, L CN 120 C V2 IP65,  
L CN 130 V2 IP65, L CN 150 V2 IP65, L CN 180 V2 IP65)  
an der Lüsterklemme der Leuchte an (N = blaues Kabel,  
Erdsymbole = grün/gelbes Kabel, L = braunes Kabel).
8. Stellen Sie sicher, dass das Kabel ausreichend durch die Kabelverschraubung fixiert wird.
9. Schrauben Sie die Abdeckung wieder auf den Anschlusskasten. Achten Sie auf den korrekten Sitz der Dichtung.
10. Befestigen Sie die Leuchte an der Wandhalterung.
11. Stellen Sie die gewünschte Position der Lampe ein und ziehen Sie die Schrauben fest.

## FUNKTIONSBESCHREIBUNG

### (nur für Versionen mit Bewegungsmelder)

Diese Lampe ist mit einem Infrarot-Sensor ausgestattet. Sie schaltet sich automatisch an, wenn der Sensor im Umfeld Bewegungen feststellt.

Richten Sie den Bewegungsmelder möglichst nicht auf Schwimmbecken, Heizluftabzüge, Klimaanlage oder Objekte, die starken Temperaturschwankungen ausgesetzt sind. Vermeiden Sie, den Bewegungsmelder auf Bäume oder Büsche zu richten oder auf Plätze, an denen sich oft Haustiere aufhalten könnten.

Beachten Sie bei der Anbringung der Leuchte, dass der Bewegungsmelder am empfindlichsten auf Bewegungen reagiert, die quer durch sein Erfassungsfeld laufen und am wenigsten empfindlich bei Bewegungen, die direkt auf das Gerät zulaufen.

### **BEWEGUNGSMELDER EINSTELLEN**

Auf der Unterseite der Leuchte befinden sich drei Regler (siehe Abb. 3).

#### **Sensitivität (SENS):**

Mit diesem Regler kann die Sensitivität oder Empfindlichkeit des Sensors angepasst werden. Durch Drehen des SENS-Reglers im Uhrzeigersinn nimmt die Empfindlichkeit zu.

#### **Zeiteinstellung (TIME):**

Mit dem Regler TIME des Bewegungsmelders können Sie eine beliebige Einschaltzeit zwischen ca. 10 Sekunden und 4 Minuten wählen, nachdem die letzte Bewegung erfasst wurde. Durch Drehen des TIME-Reglers im Uhrzeigersinn nimmt die Zeitspanne zu.

#### **Lichteinstellung (LUX):**

Die Lichteinstellung bestimmt, ab welcher Helligkeit der Sensor die Leuchte einschaltet. Die Position (☼) zeigt an, dass der Sensor am Tag und in der Nacht arbeitet, in der Position (☾) arbeitet der Sensor nur bei Nacht. Zum Einstellen warten Sie, bis die gewünschte Umgebungshelligkeit erreicht ist. Drehen Sie den Lichteinstellungsregler LUX ganz auf das Symbol (☾). Drehen Sie den Regler langsam in Richtung Symbol (☼), bis sich die Leuchte durch Bewegung einschaltet.

Die Leuchte wird sich nun ab der eingestellten Helligkeit beim Erkennen einer Bewegung einschalten.



Bewegungsmelder: passiver Infrarotsensor  
Erfassungsbereich: bis zu 12 m/bis zu 180° (horizontal)  
Zeiteinstellung: ca. 10 sec. bis 4 min.  
Umgebungselligkeit: 0 – 2000 lux

### WARTUNG UND REINIGUNG

Die Wartung darf nur von einem qualifizierten Elektriker durchgeführt werden.

**ACHTUNG:** Die LED-Leuchte enthält keine Komponenten, die gewartet werden müssen. Die LED-Lichtquelle kann nicht ersetzt werden. Falls nötig muss die gesamte Leuchte ausgetauscht werden.

Verwenden Sie keine Lösungsmittel, ätzende Reinigungsmittel oder ähnliches. Benutzen Sie zur Reinigung nur ein trockenes oder leicht angefeuchtetes Tuch.



### **Elektrogeräte umweltgerecht entsorgen!** **Elektrogeräte gehören nicht in den Hausmüll!**

Gemäß Europäischer Richtlinie 2012/19/EU über Elektro- und Elektronikaltgeräte müssen verbrauchte Elektrogeräte getrennt gesammelt und einer umweltgerechten Wiederverwertung zugeführt werden.

Möglichkeiten zur Entsorgung des ausgedienten Geräts erfahren Sie bei Ihrer Gemeinde- oder Stadtverwaltung.

### Adressen

Hugo Brennenstuhl GmbH & Co. KG  
Seestraße 1 – 3 · D-72074 Tübingen

H. Brennenstuhl S.A.S.  
4 rue de Bruxelles · F-67170 Bernolsheim

lectra-t ag  
Blegistrasse 13 · CH-6340 Baar

[www.brennenstuhl.com](http://www.brennenstuhl.com)



# Operating Instructions Chip LED Light

## SPECIFICATIONS

Protection class: I

Nominal voltage: 100 – 250 V~ 50/60 Hz

Model:	Output:	Type of protection:	Motion detector:	Cable:	Protective cover dimensions:	Dimensions:	Weight:	max. projected area:
LCN 110 V2 IP65	10 W (1 x 10 W)	IP65	no	no	110.5 x 83 x 4 mm	148 x 115 x 89 mm	0.47 kg	0.01 m <sup>2</sup>
LCN 110 PIR V2 IP44	10 W (1 x 10 W)	IP44	yes	no	110.5 x 83 x 4 mm	180 x 115 x 110 mm	0.62 kg	0.01 m <sup>2</sup>
LCN 110 C PIR V2 IP44	10 W (1 x 10 W)	IP44	yes	3m H05RN-F3G1.0	110.5 x 83 x 4 mm	180 x 115 x 110 mm	0.62 kg	0.01 m <sup>2</sup>
LCN 120 V2 IP65	20 W (1 x 20 W)	IP65	no	no	175 x 135 x 4 mm	165 x 180 x 110 mm	0.96 kg	0.02 m <sup>2</sup>
LCN 120 C V2 IP65	20 W (1 x 20 W)	IP65	no	3m H05RN-F3G1.0	175 x 135 x 4 mm	165 x 180 x 110 mm	0.96 kg	0.02 m <sup>2</sup>
LCN 120 PIR V2 IP44	20 W (1 x 20 W)	IP44	yes	no	175 x 135 x 4 mm	233 x 180 x 110 mm	1.12 kg	0.02 m <sup>2</sup>
LCN 120 C PIR V2 IP44	20 W (1 x 20 W)	IP44	yes	3m H05RN-F3G1.0	175 x 135 x 4 mm	233 x 180 x 110 mm	1.12 kg	0.02 m <sup>2</sup>
LCN 130 V2 IP65	30 W (1 x 30 W)	IP65	no	no	220.5 x 180.5 x 4 mm	212 x 226 x 114 mm	1.6 kg	0.03 m <sup>2</sup>
LCN 130 PIR V2 IP44	30 W (1 x 30 W)	IP44	yes	no	220.5 x 180.5 x 4 mm	267 x 226 x 114 mm	1.81 kg	0.03 m <sup>2</sup>
LCN 150 V2 IP65	50 W (1 x 50 W)	IP65	no	no	281.5 x 231 x 4 mm	255 x 287 x 140 mm	2.36 kg	0.06 m <sup>2</sup>
LCN 150 PIR V2 IP44	50 W (1 x 50 W)	IP44	yes	no	281.5 x 231 x 4 mm	318 x 287 x 140 mm	2.55 kg	0.06 m <sup>2</sup>
LCN 180 V2 IP65	80 W (1 x 80 W)	IP65	no	no	303.5 x 225.5 x 5 mm	312.5 x 277.5 x 156 mm	4.2 kg	0.07 m <sup>2</sup>

The heavy-duty LED light is suitable for indoor and outdoor lighting applications and is designed for permanent installation.

The lamp must be mounted at a height of less than 3 m.

Do not use this light for any other purposes.



Please note: Please read these instructions carefully prior to mounting the light and store them in a safe location afterwards!

### SAFETY NOTES

1. The light must be installed and serviced by a qualified technician.
2. Electrical installations may only be performed in compliance with the safety regulations (VDE 0100 for Germany).
3. The light must be properly earthed.
4. Do not use this light without properly attached gaskets!
5. LED lights are extremely bright! Avoid looking straight into an LED light beam, as doing so could result in irreversible eye damage.
6. Damaged protective covers must be replaced with an original Brennenstuhl protective cover before the light can be used again.

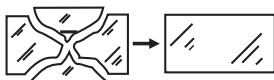

7. If the mains supply cable of the light is damaged it must be replaced by a qualified technician in order to avoid risks.

### MOUNTING AND CONNECTION TO THE POWER SUPPLY

1. Prior to installation, always switch the power supply off.
2. Do not attach the light to a surface that is subject to vibrations.
3. Mounting position: If possible the light should be mounted using the wall bracket. Lights with a motion detector must be mounted as shown in Fig. 1 (recommended installation height 2.5m).
4. Remove the wall mount from the lamp.
5. Mark the position of the bore-holes that are needed to attach the wall bracket and drill the required holes in the wall. Attach the bracket to the wall using suitable screws.

6. Open the light's terminal box.
7. Guide the connecting cable through the cable gland and connect it to the light's lustre terminal as shown in Fig. 2 (left image shows model  
L CN 110 PIR V2 IP44, L CN 110 C PIR V2 IP44, L CN 120 PIR V2 IP44,  
L CN 120 C PIR V2 IP44, L CN 130 PIR V2 IP44, L CN 150 PIR V2 IP44,  
right image shows model  
L CN 110 V2 IP65, L CN 120 V2 IP65, L CN 120 C V2 IP65,  
L CN 130 V2 IP65, L CN 150 V2 IP65, L CN 180 V2 IP65.  
N = blue cable, earthing symbol = green/yellow cable,  
L = brown cable).
8. Make sure the cable is securely fastened in the cable gland.
9. Replace the cover of the terminal box.  
Make sure the gasket is seated correctly.
10. Attach the lamp to the wall mount.
11. Set the light to the desired position and tighten the screws.

## **DESCRIPTION OF OPERATION**

### **(For Versions with a Motion Detector)**

The light is equipped with an infrared sensor. It turns on automatically whenever the sensor detects movement in its vicinity

Try not to aim the motion detector in the direction of swimming pools, heater vents, air conditioners or objects which are subject to large variations in temperature. Avoid pointing the motion detector at trees or shrubs and at areas where pets like to move about.

Make sure when mounting the light that the motion detector is most sensitive to things that move through its detection range from side to side and least sensitive to things that move straight at the device.

## ADJUSTING THE MOTION DETECTOR

There are three knobs on the underside of the light (see Fig. 3).

### Sensitivity (SENS):

This knob can be used to adjust the sensitivity of the sensor. Turn the SENS knob clockwise to increase sensitivity.

### Setting the time (TIME):

Use the TIME knob to set how long the light remains on after the last movement (between 10 seconds and 4 minutes). Turn the TIME knob clockwise to increase the time span.

### Light Setting (LUX):

The LUX setting determines how dark it must be before the sensor turns on the light. The sun symbol (☀) shows that the sensor is active during the day and at night. If the knob is set to moon (☾), the sensor only works at night. To adjust the sensor, wait until the desired level of ambient light has been reached. Turn the knob all the way to the moon symbol (☾), then turn the knob slowly towards the sun symbol (☀) until the light turns on if movement is detected.

The light will thereafter turn on automatically at the preset level of darkness whenever a movement is detected.

Motion detector:	passive infrared sensor
Detection range:	up to 12 m/up to 180° (horizontal)
Time setting:	approx. 10 sec–4 min
Ambient brightness:	0 – 2000 lux

## MAINTENANCE AND CLEANING

All maintenance work must be carried out by a qualified electrician.

PLEASE NOTE: The LED light does not contain parts that need servicing. The LED light source cannot be replaced. If necessary, replace the entire light.

Do not use solvents, corrosive cleaners or the like. Use a dry or slightly moist cloth for cleaning ONLY.



**Dispose of electrical devices in an environmentally responsible manner!**

**Do not dispose of electrical devices with household rubbish!**

In accordance with Directive 2012/19/EU on waste electrical and electronic equipment, used electrical equipment must be collected separately and reused or recycled in an environmentally responsible manner.

Please contact your local authorities for available disposal options for your worn-out device.

### Addresses

Hugo Brennenstuhl GmbH & Co. KG  
Seestraße 1 – 3 · D-72074 Tübingen

H. Brennenstuhl S.A.S.  
4 rue de Bruxelles · F-67170 Bernolsheim

lectra-t ag  
Blegistrasse 13 · CH-6340 Baar

[www.brennenstuhl.com](http://www.brennenstuhl.com)

## Mode d'emploi Projecteur LED Chip

### CARACTÉRISTIQUES TECHNIQUES

Classe de protection : I Tension nominale : 100 – 250 V ~ 50/60 Hz

Type :	Puissance :	Type de Détecteur de mouvement :	Câble :	Dimensions couvercle de protection :	Dimensions :	Poids :	Surface de projection maximale :
L CN 110 V2 IP65	10 W (1 x 10 W)	IP65	non	110,5 x 83 x 4 mm	148 x 115 x 89 mm	0,47 kg	0,01 m <sup>2</sup>
L CN 110 PIR V2 IP44	10 W (1 x 10 W)	IP44	oui	110,5 x 83 x 4 mm	180 x 115 x 110 mm	0,62 kg	0,01 m <sup>2</sup>
L CN 110 C PIR V2 IP44	10 W (1 x 10 W)	IP44	oui	3m H05RN-F3G1,0	180 x 115 x 110 mm	0,62 kg	0,01 m <sup>2</sup>
L CN 120 V2 IP65	20 W (1 x 20 W)	IP65	non	175 x 135 x 4 mm	165 x 180 x 110 mm	0,96 kg	0,02 m <sup>2</sup>
L CN 120 C V2 IP65	20 W (1 x 20 W)	IP65	non	3m H05RN-F3G1,0	165 x 180 x 110 mm	0,96 kg	0,02 m <sup>2</sup>
L CN 120 PIR V2 IP44	20 W (1 x 20 W)	IP44	oui	175 x 135 x 4 mm	233 x 180 x 110 mm	1,12 kg	0,02 m <sup>2</sup>
L CN 120 C PIR V2 IP44	20 W (1 x 20 W)	IP44	oui	3m H05RN-F3G1,0	233 x 180 x 110 mm	1,12 kg	0,02 m <sup>2</sup>
L CN 130 V2 IP65	30 W (1 x 30 W)	IP65	non	220,5 x 180,5 x 4 mm	212 x 226 x 114 mm	1,6 kg	0,03 m <sup>2</sup>
L CN 130 PIR V2 IP44	30 W (1 x 30 W)	IP44	oui	220,5 x 180,5 x 4 mm	267 x 226 x 114 mm	1,81 kg	0,03 m <sup>2</sup>
L CN 150 V2 IP65	50 W (1 x 50 W)	IP65	non	281,5 x 231 x 4 mm	255 x 287 x 140 mm	2,36 kg	0,06 m <sup>2</sup>
L CN 150 PIR V2 IP44	50 W (1 x 50 W)	IP44	oui	281,5 x 231 x 4 mm	318 x 287 x 140 mm	2,55 kg	0,06 m <sup>2</sup>
L CN 180 V2 IP65	80 W (1 x 80 W)	IP65	non	303,5 x 225,5 x 5 mm	312,5 x 277,5 x 156 mm	4,2 kg	0,07 m <sup>2</sup>

Ce projecteur LED haute-performance convient pour l'éclairage à l'intérieur et à l'extérieur et est prévu pour le montage permanent. Monter la lampe à moins de 3 m de hauteur. Le projecteur ne doit pas être utilisé à d'autres fins.

Attention : lisez bien attentivement et entièrement ce mode d'emploi avant de monter le projecteur et conservez-le bien !

## CONSIGNES DE SÉCURITÉ

1. L'installation et la maintenance du projecteur doit être confiée à un personnel qualifié.
2. Les installations électriques ne doivent être exécutées que dans le respect des consignes de sécurité (VDE 0100 pour l'Allemagne).
3. Le projecteur doit être relié à la terre de manière réglementaire.
4. Ce projecteur ne doit pas être utilisé sans toutes les bagues d'étanchéité installées de manière réglementaire.
5. Les projecteurs LED sont extrêmement lumineux. Ne regardez en aucune circonstance dans le rayon lumineux des projecteurs LED, car cela pourrait provoquer endommager les yeux de manière permanente.
6. Un couvercle de protection détruit doit être remplacé par un couvercle de protection Brennenstuhl d'origine avant de poursuivre l'utilisation du projecteur.

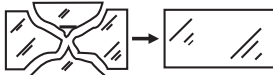

7. Si le cordon d'alimentation secteur du projecteur est endommagé, il doit être remplacé par un personnel qualifié pour éviter des mises en danger.

## MONTAGE ET BRANCHEMENT À L'ALIMENTATION ÉLECTRIQUE

1. Avant de commencer l'installation, coupez l'alimentation en tension.
2. Ne montez pas la lampe sur une surface soumise à des vibrations.
3. Position de montage : Idéalement, le projecteur devrait être fixé avec un support mural. Un projecteur pourvu d'un détecteur de mouvements doit être fixé seulement conformément à l'illustration 1 (Montage recommandé à une hauteur de : 2,5 m).

4. Démontez le support du projecteur.
5. Marquez la position des trous de perçage pour la fixation du support mural et percez les trous correspondants dans le mur. Fixez l'anse au mur avec les vis adaptées.
6. Ouvrez le boîtier de raccordement du projecteur.
7. Passez le cordon d'alimentation à travers la connexion à vis pour câble et raccordez-le au domino de raccordement du projecteur conformément à l'illustration 2 (image gauche pour type L CN 110 PIR V2 IP44, L CN 110 C PIR V2 IP44, L CN 120 PIR V2 IP44, L CN 120 C PIR V2 IP44, L CN 130 PIR V2 IP44, L CN 150 PIR V2 IP44, image droite pour type L CN 110 V2 IP65, L CN 120 V2 IP65, L CN 120 C V2 IP65, L CN 130 V2 IP65, L CN 150 V2 IP65, L CN 180 V2 IP65. N = câble bleu, symbole mise à la terre = câble vert/jaune, L = câble brun).
8. Assurez-vous que le câble est suffisamment fixé à travers la connexion à vis pour câble.
9. Revissez le couvercle sur le boîtier de raccordement. Veillez au bon positionnement du joint.
10. Remontez le projecteur au support.
11. Réglez le projecteur dans la position souhaitée et serrez bien les vis.

## DESCRIPTION DU FONCTIONNEMENT

### (seulement pour les versions avec détecteur de mouvements)

Cette lampe est équipée d'un capteur infrarouge. Elle s'allume automatiquement quand le capteur constate des mouvements dans les environs.

Dans la mesure du possible, n'orientez pas le détecteur de mouvements vers les piscines, les hottes d'air de chauffage, les climatiseurs ou les objets soumis à de fortes variations de températures. Evitez d'orienter le détecteur de mouvements vers les arbres ou les buissons ou les endroits où des animaux domestiques séjournent souvent.

Lors de l'installation du projecteur, notez que le détecteur de mouvements réagit avec la plus grande sensibilité aux mouvements qui se produisent en travers de son champ de saisie et avec la plus faible sensibilité aux mouvements en direction de l'appareil.

### Réglage du détecteur de mouvements

Trois régulateurs se situent sous le projecteur (voir ill. 3).

#### Sensibilité (SENS) :

Ce régulateur permet d'adapter la sensibilité du capteur.

La sensibilité augmente en tournant le régulateur SENS dans le sens des aiguilles d'une montre.

#### Réglage de la durée (TIME) :

Avec le régulateur TIME du détecteur de mouvements, vous pouvez choisir une durée d'activation quelconque comprise entre env. 10 secondes et 4 minutes, après la saisie du dernier mouvement. Le laps de temps augmente en tournant le régulateur TIME dans le sens des aiguilles d'une montre.

#### Réglage de la lumière (LUX) :

Le réglage de la lumière détermine à partir de quelle luminosité le capteur du projecteur s'active. La position (☀) indique que le capteur travaille le jour et dans la nuit. Dans la position (☾), le capteur ne travaille que la nuit. Pour effectuer le réglage, attendez jusqu'à ce que la luminosité ambiante souhaitée soit atteinte. Tournez le régulateur de lumière LUX complètement sur le symbole (☾). Tournez le régulateur lentement en direction du symbole (☀) jusqu'à ce que le projecteur soit activé par un mouvement.

Le projecteur s'allumera maintenant à partir de la luminosité réglée en reconnaissant un mouvement.

Détecteur de mouvements : capteur infrarouge passif  
Zone de saisie : jusqu'à 12 m/jusqu'à 180°  
(horizontalement)  
Réglage de la durée : d'env. 10 s à 4 min  
Luminosité ambiante : 0 – 2000 lux



## MAINTENANCE ET NETTOYAGE

La maintenance ne doit être exécutée que par un électricien qualifié.

ATTENTION : Le projecteur LED ne contient aucun composant nécessitant une maintenance. La source de lumière LED ne peut pas être remplacée. Si nécessaire, l'ensemble du projecteur doit être remplacé.

N'utilisez aucun solvant, nettoyant corrosif ou similaire. Pour le nettoyage, utilisez seulement un chiffon sec ou légèrement humide.



**Jetez les appareils électriques conformément aux impératifs écologiques !**

**Ne jetez pas les appareils électriques dans les ordures ménagères !**

Conformément à la directive européenne 2012/19/EU sur les vieux appareils électriques et électroniques, les appareils électriques usés doivent être collectés séparément et transportés dans un centre de recyclage conforme aux impératifs écologiques.

Vous obtiendrez des informations sur les possibilités d'élimination de l'appareil usé auprès de l'administration de votre commune ou municipalité.

## Adresses

Hugo Brennenstuhl GmbH & Co. KG  
Seestraße 1 – 3 · D-72074 Tübingen

H. Brennenstuhl S.A.S.  
4 rue de Bruxelles · F-67170 Bernolsheim

lectra-t ag  
Blegistrasse 13 · CH-6340 Baar

[www.brennenstuhl.com](http://www.brennenstuhl.com)

## **(NL)** Handleiding Chip-LED-lamp

### TECHNISCHE GEGEVENS

Veiligheids categorie: I Nominale spanning: 100 – 250 V ~ 50/60 Hz

Type:	Vermogen:	Bescher- mings- klasse:	Bewegings- sensor:	Kabel:	Afmetingen veiligheidsplaat:	Afmetingen:	Gewicht:	Maximale projectieop- pervlakte:
L CN 110 V2 IP65	10 W (1 x 10 W)	IP65	Nee	Nee	110,5 x 83 x 4 mm	148 x 115 x 89 mm	0,47 kg	0,01 m <sup>2</sup>
L CN 110 PIR V2 IP44	10 W (1 x 10 W)	IP44	Ja	Nee	110,5 x 83 x 4 mm	180 x 115 x 110 mm	0,62 kg	0,01 m <sup>2</sup>
L CN 110 C PIR V2 IP44	10 W (1 x 10 W)	IP44	Ja	3m H05RN-F3G1,0	110,5 x 83 x 4 mm	180 x 115 x 110 mm	0,62 kg	0,01 m <sup>2</sup>
L CN 120 V2 IP65	20 W (1 x 20 W)	IP65	Nee	Nee	175 x 135 x 4 mm	165 x 180 x 110 mm	0,96 kg	0,02 m <sup>2</sup>
L CN 120 CV2 IP65	20 W (1 x 20 W)	IP65	Nee	3m H05RN-F3G1,0	175 x 135 x 4 mm	165 x 180 x 110 mm	0,96 kg	0,02 m <sup>2</sup>
L CN 120 PIR V2 IP44	20 W (1 x 20 W)	IP44	Ja	Nee	175 x 135 x 4 mm	233 x 180 x 110 mm	1,12 kg	0,02 m <sup>2</sup>
L CN 120 C PIR V2 IP44	20 W (1 x 20 W)	IP44	Ja	3m H05RN-F3G1,0	175 x 135 x 4 mm	233 x 180 x 110 mm	1,12 kg	0,02 m <sup>2</sup>
L CN 130 V2 IP65	30 W (1 x 30 W)	IP65	Nee	Nee	220,5 x 180,5 x 4 mm	212 x 226 x 114 mm	1,6 kg	0,03 m <sup>2</sup>
L CN 130 PIR V2 IP44	30 W (1 x 30 W)	IP44	Ja	Nee	220,5 x 180,5 x 4 mm	267 x 226 x 114 mm	1,81 kg	0,03 m <sup>2</sup>
L CN 150 V2 IP65	50 W (1 x 50 W)	IP65	Nee	Nee	281,5 x 231 x 4 mm	255 x 287 x 140 mm	2,36 kg	0,06 m <sup>2</sup>
L CN 150 PIR V2 IP44	50 W (1 x 50 W)	IP44	Ja	Nee	281,5 x 231 x 4 mm	318 x 287 x 140 mm	2,55 kg	0,06 m <sup>2</sup>
L CN 180 V2 IP65	80 W (1 x 80 W)	IP65	Nee	Nee	303,5 x 225,5 x 5 mm	312,5 x 277,5 x 156 mm	4,2 kg	0,07 m <sup>2</sup>

Deze krachtige LED-lamp is bedoeld voor verlichtingsdoeleinden binnenshuis en buitenshuis en is bedoeld voor muurmontage. De lamp mag niet hoger dan 3 meter worden gemonteerd. De lamp mag niet voor andere doeleinden worden gebruikt.

Let op: lees voordat u de lamp monteert deze handleiding zorgvuldig door en bewaar ze!

### VEILIGHEIDSAANWIJZINGEN

1. De installatie en het onderhoud van de lamp moet worden uitgevoerd door een erkend vakman.
2. Elektriciteitswerken mogen alleen worden uitgevoerd volgens de veiligheidsvoorschriften (in Duitsland de wet VDE 0100).
3. De lamp moet correct worden geaard.
4. Gebruik deze lamp niet zonder correct gemonteerde dichtingsring!
5. LED-lampen zijn uiterst helder. Kijk nooit in de lichtbundel van de LED-lamp, want dit kan blijvende schade aan de ogen veroorzaken.
6. Vervang een kapotte veiligheidsplaat met een originele Brennenstuhl-veiligheidsplaat voordat u de lamp opnieuw gebruikt.

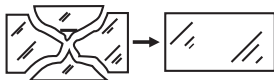

7. Bij een kapotte voedingskabel moet deze worden vervangen door een erkend vakman, om gevaar te voorkomen.

### DE LAMP MONTEREN EN AANSLUITEN OP DE NETSTROOM

1. Schakel altijd de netstroom uit voordat u onderhoudswerken uitvoert.
2. Monteer de lamp niet op een oppervlak dat onderhevig is aan trillingen.
3. Montageplek: de lamp wordt idealiter op de wand gemonteerd met behulp van de wandbeugel. Lampen met bewegingssensor moeten volgens afbeelding 1 worden gemonteerd (aanbevolen montagehoogte 2,5 m).

4. Verwijder de wandhouder van de lamp.
5. Markeer de positie van de boorgaten voor het monteren van de wandbeugel en boor de gaten in de wand. Bevestig de beugel op de wand met behulp van geschikte schroeven.
6. Open de aansluitkast van de lamp.
7. Steek de kabel door de kabelmof en sluit de kabel aan op het klemmenblok van de lamp in overeenstemming met afbeelding 2 (linker afbeelding voor type  
L CN 110 PIR V2 IP44, L CN 110 C PIR V2 IP44, L CN 120 PIR V2 IP44,  
L CN 120 C PIR V2 IP44, L CN 130 PIR V2 IP44, L CN 150 PIR V2 IP44,  
rechter afbeelding voor type  
L CN 110 V2 IP65, L CN 120 V2 IP65, L CN 120 C V2 IP65,  
L CN 130 V2 IP65, L CN 150 V2 IP65, L CN 180 V2 IP65.  
N = blauwe ader, aarde = groene/gele ader, L = bruine ader).
8. Controleer of de kabelmof de kabel voldoende klem zet.
9. Schroef het deksel terug op de aansluitkast.  
Controleer of de dichting correct zit.
10. Bevestig de lamp op de wandhouder.
11. Zet de lamp in de gewenste positie en draai de schroeven vast.

## BESCHRIJVING VAN DE WERKING

### (alleen voor uitvoeringen met bewegingssensor)

Deze lamp is voorzien van een infraroodsensor.

Ze schakelt automatisch in wanneer de sensor een beweging in de omgeving detecteert.

Richt de bewegingssensor liefst niet op zwembaden, warmeluchtroosters, airconditioners of voorwerpen die onderhevig zijn aan sterke temperatuurschommelingen.

Richt de bewegingssensor ook niet op bomen of struiken of op plaatsen waar zich vaak huisdieren bevinden.

Houd er bij het monteren van de lamp rekening mee dat de bewegingssensor het meest op bewegingen reageert die dwars door zijn detectieveld lopen en het minst reageert op bewegingen die direct naar de sensor toe lopen.

## DE BEWEGINGSSENSOR INSTELLEN

Op de onderkant van de lamp bevinden zich drie schakelaars (zie afbeelding 3).

### Gevoeligheid (SENS):

Met deze schakelaar kunt u de gevoeligheid van de sensor instellen. Draait u de schakelaar rechtsom, dan neemt de gevoeligheid toe.

### Tijdsinstelling (TIME):

Met de schakelaar TIME van de bewegingssensor kunt u naar wens een inschakeltijd – tussen 10 seconden en 4 minuten nadat de laatste beweging is gedetecteerd – instellen. Draait u de schakelaar rechtsom, dan neemt de tijdsspanne toe.

### Lichtinstelling (LUX):

De lichtinstelling bepaalt vanaf welke helderheid van de sensor de lamp inschakelt. De positie (☀) geeft aan dat de sensor overdag en 's nachts werkt, de positie (☾) geeft aan dat de sensor alleen 's nachts werkt. Om deze functie in te stellen, dient u te wachten tot het gewenste daglicht is bereikt. Draai de schakelaar LUX helemaal naar het symbool (☾). Draai vervolgens de schakelaar langzaam in de richting van symbool (☀) tot de lamp door een beweging wordt ingeschakeld.

De lamp zal nu alleen vanaf de ingestelde helderheid inschakelen wanneer de sensor een beweging detecteert.

Bewegingssensor:	passieve infraroodsensor
Detectiebereik:	tot 12 m/tot 180° (horizontaal)
Tijdsinstelling:	ongeveer 10 seconden tot 4 minuten
Omgevingslicht:	0 – 2000 lux

## ONDERHOUD EN REINIGING

Het onderhoud mag alleen door een erkend elektricien worden uitgevoerd.

**OPMERKING:** de LED-lamp bevat geen componenten die moeten worden onderhouden. De LED-lichtbron kan niet worden vervangen. Indien nodig moet de volledige lamp worden vervangen.

Gebruik geen oplosmiddelen, bijtende reinigingsmiddelen of gelijksoortige middelen.

Gebruik voor het schoonmaken van de lamp alleen een droge of lichtjes bevochtigde doek.



### **Elektrische apparaten milieuvriendelijk vernietigen!**

### **Elektrische apparaten behoren niet bij het huisvuil!**

Volgens Europese richtlijn 2012/19/EU voor elektrische en elektronische apparaten moeten gebruikte elektrische apparaten gescheiden worden ingezameld en op milieuvriendelijke wijze worden afgevoerd.

Voor mogelijkheden over vernietiging van afgedankte apparaten kunt u informeren bij uw gemeente of stadsbestuur.

## Adressen

Hugo Brennenstuhl GmbH & Co. KG  
Seestraße 1–3 · D-72074 Tübingen

H. Brennenstuhl S.A.S.  
4 rue de Bruxelles · F-67170 Bernolsheim

lectra-t ag  
Blegistrasse 13 · CH-6340 Baar

[www.brennenstuhl.com](http://www.brennenstuhl.com)

# IT Manuale di istruzioni Lampada a chip LED

## DATI TECNICI

Classe di protezione: I Tensione nominale: 100 – 250 V~ 50/60 Hz

Modello:	Potenza:	Tipo di Sensore protezione: movimento:	Cavo:	Dimensioni copertura protettiva:	Dimensioni:	Peso:	Massima superficie proiettata:
LCN 110 V2 IP65	10 W (1 x 10 W)	IP65	No	110,5 x 83 x 4 mm	148 x 115 x 89 mm	0,47 kg	0,01 m <sup>2</sup>
LCN 110 PIR V2 IP44	10 W (1 x 10 W)	IP44	Si	110,5 x 83 x 4 mm	180 x 115 x 110 mm	0,62 kg	0,01 m <sup>2</sup>
LCN 110 C PIR V2 IP44	10 W (1 x 10 W)	IP44	Si	3m H05RN-F3G1,0	180 x 115 x 110 mm	0,62 kg	0,01 m <sup>2</sup>
LCN 120 V2 IP65	20 W (1 x 20 W)	IP65	No	175 x 135 x 4 mm	165 x 180 x 110 mm	0,96 kg	0,02 m <sup>2</sup>
LCN 120 CV2 IP65	20 W (1 x 20 W)	IP65	No	3m H05RN-F3G1,0	165 x 180 x 110 mm	0,96 kg	0,02 m <sup>2</sup>
LCN 120 PIR V2 IP44	20 W (1 x 20 W)	IP44	Si	175 x 135 x 4 mm	233 x 180 x 110 mm	1,12 kg	0,02 m <sup>2</sup>
LCN 120 C PIR V2 IP44	20 W (1 x 20 W)	IP44	Si	3m H05RN-F3G1,0	233 x 180 x 110 mm	1,12 kg	0,02 m <sup>2</sup>
LCN 130 V2 IP65	30 W (1 x 30 W)	IP65	No	220,5 x 180,5 x 4 mm	212 x 226 x 114 mm	1,6 kg	0,03 m <sup>2</sup>
LCN 130 PIR V2 IP44	30 W (1 x 30 W)	IP44	Si	220,5 x 180,5 x 4 mm	267 x 226 x 114 mm	1,81 kg	0,03 m <sup>2</sup>
LCN 150 V2 IP65	50 W (1 x 50 W)	IP65	No	281,5 x 231 x 4 mm	255 x 287 x 140 mm	2,36 kg	0,06 m <sup>2</sup>
LCN 150 PIR V2 IP44	50 W (1 x 50 W)	IP44	Si	281,5 x 231 x 4 mm	318 x 287 x 140 mm	2,55 kg	0,06 m <sup>2</sup>
LCN 180 V2 IP65	80 W (1 x 80 W)	IP65	No	303,5 x 225,5 x 5 mm	312,5 x 277,5 x 156 mm	4,2 kg	0,07 m <sup>2</sup>

La presente lampada a LED ad alta potenza è adatta all'impiego quale fonte di illuminazione per ambienti interni ed esterni ed è prevista per montaggio fisso. La lampada deve essere montata ad un'altezza inferiore a 3 metri. La lampada non può essere utilizzata per altri scopi.

Attenzione Prima di montare la lampada, leggere attentamente le presenti istruzioni per l'uso e conservarle poi in modo idoneo.

### **INDICAZIONI DI SICUREZZA**

1. L'installazione e la manutenzione della lampada devono essere eseguite da personale specializzato.
2. Le installazioni elettriche possono essere eseguite solo nel rispetto delle disposizioni di legge (VDE 0100 per la Germania).
3. La lampada deve essere correttamente messa a terra.
4. Questa lampada non può essere utilizzata senza tutte le guarnizioni regolarmente applicate!
5. Le lampade a LED sono estremamente luminose. Non guardare mai, per nessun motivo, nel fascio luminoso delle lampade a LED, perché ciò potrebbe causare danni permanenti alla vista.
6. Una copertura protettiva rotta deve essere sostituita con una copertura originale Brennenstuhl prima di continuare a utilizzare la lampada.

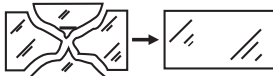

7. Qualora il cavo di allacciamento alla rete della lampada si danneggi, è necessario farlo sostituire da personale specializzato, per evitare pericoli.

### **MONTAGGIO E ALLACCIAMENTO ALL'ALIMENTAZIONE ELETTRICA**

1. Prima dell'installazione disattivare sempre l'alimentazione di tensione.
2. Non montare la lampada su una superficie esposta a vibrazioni.
3. Posizione di montaggio: La lampada andrebbe idealmente fissata con il supporto a parete. Una lampada con sensore di movimento



può essere fissata solo secondo l'illustr. 1 (Altezza di montaggio raccomandata 2,5 m).

4. Rimuovere il supporto a parete dalla lampada.
5. Segnare la posizione dei fori per il fissaggio del supporto a parete e trapanare i relativi fori nella parete. Fissare la staffa alla parete con le viti idonee.
6. Aprire la cassetta di connessione della lampada.
7. Guidare il cavo di allacciamento attraverso il passacavo a vite e collegarlo al morsetto della lampada secondo l'illustr. 2 (immagine di sinistra per il modello L CN 110 PIR V2 IP44, L CN 110 C PIR V2 IP44, L CN 120 PIR V2 IP44, L CN 120 C PIR V2 IP44, L CN 130 PIR V2 IP44, L CN 150 PIR V2 IP44, immagine di destra per il modello L CN 110 V2 IP65, L CN 120 V2 IP65, L CN 120 C V2 IP65, L CN 130 V2 IP65, L CN 150 V2 IP65, L CN 180 V2 IP65. N = cavo blu, simbolo di messa a terra = cavo giallo/verde, L = cavo marrone).
8. Accertarsi che il cavo venga sufficientemente fissato tramite il passacavo a vite.
9. Avvitare di nuovo la copertura sulla cassetta di connessione. Prestare attenzione al corretto alloggiamento della guarnizione.
10. Fissare la lampada al supporto a parete.
11. Regolare la posizione desiderata della lampada e serrare saldamente le viti.

## DESCRIZIONE DEL FUNZIONAMENTO

### (solo per modelli con sensore di movimento)

Questa lampada è dotata di un sensore a infrarossi. Si accende automaticamente qualora il sensore rilevi dei movimenti nella zona circostante.

Non orientare, possibilmente, il sensore di movimento su piscine, scarichi di termoventilatori, impianti di climatizzazione od oggetti sottoposti ad elevate oscillazioni di temperatura. Evitare di orientare il sensore di movimento su alberi o cespugli o su luoghi dove potrebbero essere tenuti frequentemente degli animali domestici.

Nell'installare la lampada, tener presente che il sensore di movimento reagisce più sensibilmente ai movimenti che attraversano diagonalmente il suo campo di rilevamento e meno sensibilmente ai movimenti diretti verso l'apparecchio.

## **REGOLAZIONE DEL SENSORE DI MOVIMENTO**

Sulla parte inferiore della lampada ci sono tre regolatori (vedi illustr. 3).

### **Sensitività (SENS):**

Con questo regolatore è possibile adeguare la sensitività o sensibilità del sensore. Ruotando il regolatore SENS in senso orario la sensibilità aumenta.

### **Impostazione temporale (TIME):**

Con il regolatore TIME del sensore di movimento è possibile selezionare un tempo di accensione a piacere compreso fra circa 10 secondi e 4 minuti dopo la rilevazione dell'ultimo movimento. Ruotando il regolatore TIME in senso orario il lasso di tempo aumenta.

### **Regolazione luce (LUX):**

La regolazione della luce determina da quale luminosità il sensore debba attivare la lampada. La posizione (✱) indica che il sensore funziona giorno e notte, in posizione (C) il sensore funziona solo di notte. Per l'impostazione attendere il raggiungimento della luminosità ambiente desiderata. Ruotare completamente il regolatore di impostazione della luce LUX sul simbolo (C). Ruotare lentamente il regolatore verso il simbolo (✱), finché la lampada non si accenda tramite il movimento.

Da questo momento in poi, la lampada si accenderà, al rilevamento di un movimento, a partire dalla luminosità impostata.

Sensore di movimento: sensore a infrarossi passivo  
Campo di copertura: fino a 12 m/fino a 180° (orizzontalmente)  
Impostazione tempo: da circa 10 sec. a 4 min.  
Luminosità ambientale: 0 – 2000 lux

## MANUTENZIONE E PULIZIA

La manutenzione può essere eseguita solo da un elettricista specializzato.

**ATTENZIONE:** La lampada a LED non contiene componenti che necessitano di manutenzione. La fonte luminosa a LED non può essere sostituita. In caso di necessità, occorre sostituire l'intera lampada.

Non utilizzare solventi, detersivi corrosivi o simili. Per la pulizia, servirsi unicamente di un panno asciutto o leggermente inumidito.



### **Smaltire gli apparecchi elettrici in modo ecocompatibile! Gli apparecchi elettrici non devono essere messi con i rifiuti domestici!**

Conformemente alla Direttiva Europea 2012/19/EU sugli apparecchi elettrici ed elettronici gli apparecchi elettrici usati devono essere raccolti separatamente e riciclati in modo ecocompatibile.

Si possono richiedere le modalità di smaltimento dell'apparecchio inutilizzato presso la propria amministrazione comunale o cittadina.

## Indirizzi

Hugo Brennenstuhl GmbH & Co. KG  
Seestraße 1 – 3 · D-72074 Tübingen

H. Brennenstuhl S.A.S.  
4 rue de Bruxelles · F-67170 Bernolsheim

lectra-t ag  
Blegistrasse 13 · CH-6340 Baar

[www.brennenstuhl.com](http://www.brennenstuhl.com)

## **(SE)** Bruksanvisning Chip-LED-lampa

### TEKNISKA UPPGIFTER

Skyddsklass: I Märkspänning: 100 – 250 V ~ 50/60 Hz

<b>Type:</b>	<b>Prestanda:</b>	<b>Skydds- Rölse- Kabel- Mått på skyddshölje:</b>	<b>detektor:</b>	<b>Mått:</b>	<b>Vikt:</b>	<b>Maximal projektiionsyta:</b>
LCN 110 V2 IP65	10 W (1 x 10 W)	IP65	Nej	110,5 x 83 x 4 mm	148 x 115 x 89 mm	0,47 kg 0,01 m <sup>2</sup>
LCN 110 PIR V2 IP44	10 W (1 x 10 W)	IP44	Ja	110,5 x 83 x 4 mm	180 x 115 x 110 mm	0,62 kg 0,01 m <sup>2</sup>
LCN 110 C PIR V2 IP44	10 W (1 x 10 W)	IP44	Ja	3m H05RN-F3G1,0	180 x 115 x 110 mm	0,62 kg 0,01 m <sup>2</sup>
LCN 120 V2 IP65	20 W (1 x 20 W)	IP65	Nej	175 x 135 x 4 mm	165 x 180 x 110 mm	0,96 kg 0,02 m <sup>2</sup>
LCN 120 C V2 IP65	20 W (1 x 20 W)	IP65	Nej	3m H05RN-F3G1,0	165 x 180 x 110 mm	0,96 kg 0,02 m <sup>2</sup>
LCN 120 PIR V2 IP44	20 W (1 x 20 W)	IP44	Ja	175 x 135 x 4 mm	233 x 180 x 110 mm	1,12 kg 0,02 m <sup>2</sup>
LCN 120 C PIR V2 IP44	20 W (1 x 20 W)	IP44	Ja	3m H05RN-F3G1,0	233 x 180 x 110 mm	1,12 kg 0,02 m <sup>2</sup>
LCN 130 V2 IP65	30 W (1 x 30 W)	IP65	Nej	220,5 x 180,5 x 4 mm	212 x 226 x 114 mm	1,6 kg 0,03 m <sup>2</sup>
LCN 130 PIR V2 IP44	30 W (1 x 30 W)	IP44	Ja	220,5 x 180,5 x 4 mm	267 x 226 x 114 mm	1,81 kg 0,03 m <sup>2</sup>
LCN 150 V2 IP65	50 W (1 x 50 W)	IP65	Nej	281,5 x 231 x 4 mm	255 x 287 x 140 mm	2,36 kg 0,06 m <sup>2</sup>
LCN 150 PIR V2 IP44	50 W (1 x 50 W)	IP44	Ja	281,5 x 231 x 4 mm	318 x 287 x 140 mm	2,55 kg 0,06 m <sup>2</sup>
LCN 180 V2 IP65	80 W (1 x 80 W)	IP65	Nej	303,5 x 225,5 x 5 mm	312,5 x 277,5 x 156 mm	4,2 kg 0,07 m <sup>2</sup>

Den här högeffekt-LED-lampan lämpar sig för belysning inomhus och utomhus och är färdig att monteras fast.

Lampans monteringshöjd får inte överskrida 3 meter.

Lampan får inte användas i några andra syften.

OBS: Innan du monterar lampan ska du läsa igenom den här bruksanvisningen noggrant och se till att förvara den på lämpligt ställe!

### SÄKERHETSFÖRESKRIFTER

1. Installation och underhåll av lampan måste utföras av en kvalificerad yrkesman.
2. Elinstallationer får endast genomföras såvida säkerhetsbestämmelserna (VDE 0100 för Tyskland) följs.
3. Lampan måste jordas på rätt sätt.
4. Lampan får inte användas utan att alla tätningsringar sitter som de ska!
5. LED-lampor har extremt starkt ljus. Se till att aldrig titta in i LED-lampans ljusstråle eftersom det kan ge upphov till bestående skador på ögonen.
6. Om skyddshöljet har gått sönder ska det bytas ut med ett originalskyddshölje från Brennenstuhl innan du fortsätter att använda lampan.

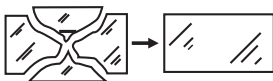

7. Om nätkabeln till anordningen är skadad ska den bytas ut av en kvalificerad yrkesman så att man inte utsätter sig för några risker.

### MONTERING OCH ANSLUTNING TILL STRÖMFÖRSÖRJNING

1. Koppla alltid ifrån strömmen innan lampan installeras.
2. Montera inte lampa på en yta som utsätts för vibrationer.

3. Monteringsläge: Det bästa är att fästa lampan med väggållaren. En lampa med rörelsedetektor får endast fästas enligt anvisningen i bild 1 (Rekommenderad monteringshöjd 2,5 m).
4. Avlägsna lampans väggfäste.
5. Markera platsen för borrhålen till att fästa väggållaren och borra motsvarande hål i väggen. Sätt fast bygelns med de rätta skruvarna i väggen.
6. Öppna lampans kopplingsdosa.
7. Led anslutningskabeln genom kabelkopplingarna och anslut den till lampans ljusuttag enligt anvisningen i bild 2 (vänster bild för typ L CN 110 PIR V2 IP44, L CN 110 C PIR V2 IP44, L CN 120 PIR V2 IP44, L CN 120 C PIR V2 IP44, L CN 130 PIR V2 IP44, L CN 150 PIR V2 IP44, höger bild för typ L CN 110 V2 IP65, L CN 120 V2 IP65, L CN 120 C V2 IP65, L CN 130 V2 IP65, L CN 150 V2 IP65, L CN 180 V2 IP65. N = blå kabel, jordningsmärke = grön/gul kabel, L = brun kabel).
8. Se till att kabeln sätts fast ordentligt genom kabelkopplingarna.
9. Skruva på kopplingsdosans hölje igen.  
Se till att alla tätningar sitter där de ska.
10. Fäst lampan i väggfästet.
11. Ställ in önskat läge för lampan och dra åt skruvarna.

## FUNKTIONSBESKRIVNING

### (endast för versioner med rörelsedetektor)

Den här lampan har utrustats med en infraröd detektor.

Den slår på sig själv när detektorn registrerar rörelser i omgivningen.

Om möjligt ska man inte rikta rörelsedetektorn mot simbassänger, varmluftsuttag, klimatanläggningar eller objekt som är utsatta för

starka temperaturväxlingar. Rikta inte rörelsedetektorn mot träd eller buskar eller platser där det kan finnas husdjur.

När lampan sätts upp, ska man kontrollera att rörelsedetektorn reagerar mest på rörelser som löper tvärsöver registreringsområdet och minst på rörelser som kommer direkt mot anordningen.

## SÅ HÄR STÄLLER DU IN RÖRELSEDETEKTORN

På lampans undersida hittar du tre reglage (se bild 3).

### Sensitivitet (SENS):

Med det här reglaget är det möjligt att anpassa detektorns sensitivitet eller känslighetsgrad. Om man vrider SENS-reglaget medsols ökar känslighetsgraden.

### Tidsinställning (TIME):

Med reglaget TIME på rörelsedetektorn är det möjligt att ställa in önskad inkopplingstid till mellan ca 10 sekunder och 4 minuter efter att den senaste rörelsen registrerades. Om man vrider TIME-reglaget medsols ökar tidsspannet.

### Ljusinställning (LUX):

Med ljusinställningen avgör man på vilken belysningsstyrka detektorn slår på lampan. Med det här läget (☀) anges att detektorn arbetar dagtid och nattetid, med det här läget (☾) anges att detektorn bara arbetar nattetid. När du vill ställa in läget ska du vänta tills önskad belysningsstyrka har uppnåtts. Vrid reglaget för Ljusinställning LUX tills det hamnar helt på symbolen (☾). Vrid reglaget långsamt mot symbolen (☀), tills lampan slås på vid rörelse.

Lampan slås nu på på inställd belysningsstyrka när den känner av en rörelse.

Rörelsedetektor:	passiv infraröd detektor
Registreringsområde:	upp till 12 m/upp till 180° (i vågrätt riktning)
Tidsinställning:	ca 10 sek till 4 min
Omgivningsljus:	0 – 2000 lux

## UNDERHÅLL OCH RENGÖRING

Underhållet får endast utföras av en kvalificerad elektriker.

OBS: Det finns inga komponenter i LED-lampan som behöver underhållas. Det går inte att byta ut LED-ljuskällan. Vid behov måste hela lampan bytas ut.

Använd inte några lösningsmedel, frätande rengöringsmedel eller något dylikt. Använd bara en torr eller lätt fuktad trasa till rengöringen.



### Hantera elektronisk utrustning miljövänligt!

#### Elektronisk utrustning hör inte hemma i hushållsavfallet!

Enligt den europeiska riktlinjen 2012/19/EU beträffande elektro- och föråldrad elektronisk utrustning så måste förbrukat elektroniskt material samlas in sorterat och en miljöriktig återanvändning utföras.

Alternativ för avfallshantering av uttjänt utrustning erhålles från kommunen.

## Adresser

Hugo Brennenstuhl GmbH & Co. KG  
Seestraße 1 – 3 · D-72074 Tübingen

H. Brennenstuhl S.A.S.  
4 rue de Bruxelles · F-67170 Bernolsheim

lectra-t ag  
Blegistrasse 13 · CH-6340 Baar

[www.brennenstuhl.com](http://www.brennenstuhl.com)



# ES Manual de instrucciones Lámpara de LED con chip

## DATOS TÉCNICOS

Clase de protección: I Tensión nominal: 100 – 250 V~ 50/60 Hz

<b>Tipo:</b>	<b>Energía:</b>	<b>Protec- ción:</b>	<b>Sensor de movi- miento:</b>	<b>Cable: de movi- miento:</b>	<b>Dimensiones de la cubierta protectora:</b>	<b>Dimensión:</b>	<b>Peso:</b>	<b>Área rea máxima proyectada:</b>
LCN 110 V2 IP65	10 W (1 x 10 W)	IP65	No	No	110,5 x 83 x 4 mm	148 x 115 x 89 mm	0,47 kg	0,01 m <sup>2</sup>
LCN 110 PIR V2 IP44	10 W (1 x 10 W)	IP44	Si	No	110,5 x 83 x 4 mm	180 x 115 x 110 mm	0,62 kg	0,01 m <sup>2</sup>
LCN 110 C PIR V2 IP44	10 W (1 x 10 W)	IP44	Si	3 m H05RN-F3G1,0	110,5 x 83 x 4 mm	180 x 115 x 110 mm	0,62 kg	0,01 m <sup>2</sup>
LCN 120 V2 IP65	20 W (1 x 20 W)	IP65	No	No	175 x 135 x 4 mm	165 x 180 x 110 mm	0,96 kg	0,02 m <sup>2</sup>
LCN 120 CV2 IP65	20 W (1 x 20 W)	IP65	No	3 m H05RN-F3G1,0	175 x 135 x 4 mm	165 x 180 x 110 mm	0,96 kg	0,02 m <sup>2</sup>
LCN 120 PIR V2 IP44	20 W (1 x 20 W)	IP44	Si	No	175 x 135 x 4 mm	233 x 180 x 110 mm	1,12 kg	0,02 m <sup>2</sup>
LCN 120 C PIR V2 IP44	20 W (1 x 20 W)	IP44	Si	3 m H05RN-F3G1,0	175 x 135 x 4 mm	233 x 180 x 110 mm	1,12 kg	0,02 m <sup>2</sup>
LCN 130 V2 IP65	30 W (1 x 30 W)	IP65	No	No	220,5 x 180,5 x 4 mm	212 x 226 x 114 mm	1,6 kg	0,03 m <sup>2</sup>
LCN 130 PIR V2 IP44	30 W (1 x 30 W)	IP44	Si	No	220,5 x 180,5 x 4 mm	267 x 226 x 114 mm	1,81 kg	0,03 m <sup>2</sup>
LCN 150 V2 IP65	50 W (1 x 50 W)	IP65	No	No	281,5 x 231 x 4 mm	255 x 287 x 140 mm	2,36 kg	0,06 m <sup>2</sup>
LCN 150 PIR V2 IP44	50 W (1 x 50 W)	IP44	Si	No	281,5 x 231 x 4 mm	318 x 287 x 140 mm	2,55 kg	0,06 m <sup>2</sup>
LCN 180 V2 IP65	80 W (1 x 80 W)	IP65	No	No	303,5 x 225,5 x 5 mm	312,5 x 277,5 x 156 mm	4,2 kg	0,07 m <sup>2</sup>

Esta lámpara de LED de alta potencia es adecuada para la iluminación de interiores y exteriores y está diseñada para una instalación fija. La lámpara debe montarse a una altura no superior de 3 m. La lámpara no puede ser utilizada para otros propósitos.

Atención: ¡Antes de instalar la lámpara lea cuidadosamente las instrucciones de uso guárdelas para cualquier consulta futura!

### INSTRUCCIONES DE SEGURIDAD

1. La instalación y el mantenimiento de la lámpara debe ser realizada por un profesional cualificado.
2. Las instalaciones eléctricas solo deben realizarse en conformidad con las normas de seguridad (VDE 0100 para Alemania).
3. La lámpara debe estar correctamente conectada a una toma de tierra.
4. ¡Esta lámpara no puede ser utilizada sin que se hayan colocado de forma correcta las juntas anulares!
5. Las lámparas de LED son extremadamente brillantes. No mire en ningún caso hacia el rayo de la lámpara de LED, ya que puede causar daños permanentes en los ojos.
6. En caso de que la cubierta protectora se dañe, ésta deberá ser reemplazada antes de volver a utilizar la lámpara por una cubierta original de Brennenstuhl.

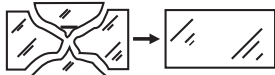

7. En caso de que el cable de red de este producto se dañe, éste deberá ser reemplazado por una persona cualificada para evitar situaciones de peligro.

### MONTAJE Y CONEXIÓN A LA RED ELÉCTRICA

1. Apague siempre el suministro de corriente antes de la instalación.
2. No monte la lámpara sobre una superficie que esté expuesta a vibraciones.
3. Posición de montaje: Se recomienda que la lámpara esté fijada al soporte de pared. La lámpara con sensor de movimiento sólo

puede fijarse como se muestra en la figura 1 (altura recomendada de montaje 2,5 m).

4. Retire el soporte de pared de la lámpara.
5. Marque en la pared la posición de los agujeros por donde entrarán los tornillos del soporte. Fije el soporte a la pared con tornillos adecuados.
6. Abra la caja de conexiones de la lámpara.
7. Pase el cable por la unión para cables y conéctelos, como se muestra en la figura 2 (imagen izquierda para el tipo L CN 110 PIR V2 IP44, L CN 110 C PIR V2 IP44, L CN 120 PIR V2 IP44, L CN 120 C PIR V2 IP44, L CN 130 PIR V2 IP44, L CN 150 PIR V2 IP44, derecha para el tipo L CN 110 V2 IP65, L CN 120 V2 IP65, L CN 120 C V2 IP65, L CN 130 V2 IP65, L CN 150 V2 IP65, L CN 180 V2 IP65), a la regleta de la lámpara (N = cable azul, señal toma tierra = cable verde/amarillo, L = cable marrón).
8. Asegúrese de que el cable esté correctamente fijado a la unión para cables.
9. Quite la tapa de la caja de conexiones. Asegúrese de que la junta encaja correctamente.
10. Asegure la lámpara en el soporte de pared.
11. Ajuste la posición deseada de la lámpara y apriete los tornillos.

## DESCRIPCIÓN DE FUNCIÓN

### (sólo para las versiones con sensor de movimiento)

Esta lámpara está equipada con un sensor de movimiento infrarrojo. Se enciende automáticamente cuando el sensor detecta movimiento en el ambiente.

No coloque el sensor de movimientos junto a piscinas, salidas de calefacción y climatización u objetos que se exponen a cambios bruscos de temperatura. Evite dirigir el sensor de movimiento hacia

árboles o arbustos o en lugares donde suelen frecuentar las mascotas de casa.

Observe al montar el sensor de movimiento que es más sensible a los movimientos que se realizan a través de su campo de detección y menos sensible a los movimientos que tienen una dirección directa hacia el dispositivo.

### **AJUSTAR SENSOR DE MOVIMIENTO**

En la parte inferior de la lámpara aparecen tres reguladores (ver figura 3).

#### **Sensibilidad (SENS):**

Con este regulador podrá ajustar la sensibilidad del sensor. Gire el regulador SENS hacia la derecha para aumentar el nivel de sensibilidad.

#### **Ajuste de tiempo (TIME):**

Con el regulador TIME puede controlar el tiempo que desee que se conecte el sensor de movimiento, este tiempo puede variar de los 10 seg. hasta los 4 minutos después del último movimiento detectado. Gire el regulador TIME hacia la derecha para aumentar el tiempo de iluminación.

#### **Ajuste de iluminación (LUX):**

El ajuste de iluminación determina a partir de qué iluminación se debe activar el sensor la lámpara. La posición (☀) indica que el sensor está operativo tanto de día como de noche, en posición (☾) el sensor sólo funciona por la noche. Para el ajuste espere hasta que se haya alcanzado la iluminación de ambiente deseada. Gire el regulador del ajuste de iluminación LUX hacia el símbolo (☾). Gire el regulador lentamente hacia el símbolo (☀) hasta que la lámpara se enciende con el movimiento.

La lámpara se encenderá ahora cuando detecte un movimiento dentro del alcance de iluminación establecido.

Sensor de movimiento: sensor infrarrojo pasivo  
Alcance de detección: hasta 12 m/hasta 180° (horizontal)

Ajustes de tiempo: aprox. 10 seg. hasta 4 min.  
Luminosidad del entorno: 0 – 2000 lux

### MANTENIMIENTO Y LIMPIEZA

El mantenimiento sólo puede llevarse a cabo por un electricista calificado.

**CUIDADO:** La lámpara de LED no tiene componentes que necesiten un mantenimiento. El foco luminoso del LED no puede ser reemplazado. Si es necesario, se debe reemplazar a totalidad de la lámpara.

No utilice detergentes o disolventes para su limpieza. Utilice sólo un paño seco o ligeramente humedecido.



**¡Desechar los dispositivos eléctricos de acuerdo con las regulaciones ambientales!**

**¡Los dispositivos eléctricos no deben tirarse a la basura doméstica!**

Según la Directiva europea 2012/19/EU sobre residuos de aparatos eléctricos y electrónicos, los aparatos eléctricos desgastados deben recogerse por separado y trasladarse a un reciclaje sin riesgos para el medio ambiente.

Para más información acerca de las opciones de eliminación de dispositivos deteriorados, póngase en contacto con su municipio o ayuntamiento.

### Direcciones

Hugo Brennenstuhl GmbH & Co. KG  
Seestraße 1 – 3 · D-72074 Tübingen

H. Brennenstuhl S.A.S.  
4 rue de Bruxelles · F-67170 Bernolsheim

lectra-t ag  
Blegistrasse 13 · CH-6340 Baar

[www.brennenstuhl.com](http://www.brennenstuhl.com)

## PL Instrukcja obsługi Oprawa oświetleniowa LED-CHIP

### DANE TECHNICZNE

Klasa ochrony: I

Napięcie znamionowe: 100 – 250 V~ 50/60 Hz

Type:	Moc:	Stopień ochrony:	CzuJNIK ruchu:	Kabel:	Wymiary obudowy ochronnej:	Wymiary:	Ciężar:	Maks. powierzchnia oświetlana:
LCN 110 V2 IP65	10 W (1 x 10 W)	IP65	nie	nie	110,5 x 83 x 4 mm	148 x 115 x 89 mm	0,47 kg	0,01 m <sup>2</sup>
LCN 110 PIR V2 IP44	10 W (1 x 10 W)	IP44	tak	nie	110,5 x 83 x 4 mm	180 x 115 x 110 mm	0,62 kg	0,01 m <sup>2</sup>
LCN 110 C PIR V2 IP44	10 W (1 x 10 W)	IP44	tak	3m H05RN-F3G1,0	110,5 x 83 x 4 mm	180 x 115 x 110 mm	0,62 kg	0,01 m <sup>2</sup>
LCN 120 V2 IP65	20 W (1 x 20 W)	IP65	nie	nie	175 x 135 x 4 mm	165 x 180 x 110 mm	0,96 kg	0,02 m <sup>2</sup>
LCN 120 C V2 IP65	20 W (1 x 20 W)	IP65	nie	3m H05RN-F3G1,0	175 x 135 x 4 mm	165 x 180 x 110 mm	0,96 kg	0,02 m <sup>2</sup>
LCN 120 PIR V2 IP44	20 W (1 x 20 W)	IP44	tak	nie	175 x 135 x 4 mm	233 x 180 x 110 mm	1,12 kg	0,02 m <sup>2</sup>
LCN 120 C PIR V2 IP44	20 W (1 x 20 W)	IP44	tak	3m H05RN-F3G1,0	175 x 135 x 4 mm	233 x 180 x 110 mm	1,12 kg	0,02 m <sup>2</sup>
LCN 130 V2 IP65	30 W (1 x 30 W)	IP65	nie	nie	220,5 x 180,5 x 4 mm	212 x 226 x 114 mm	1,6 kg	0,03 m <sup>2</sup>
LCN 130 PIR V2 IP44	30 W (1 x 30 W)	IP44	tak	nie	220,5 x 180,5 x 4 mm	267 x 226 x 114 mm	1,81 kg	0,03 m <sup>2</sup>
LCN 150 V2 IP65	50 W (1 x 50 W)	IP65	nie	nie	281,5 x 231 x 4 mm	255 x 287 x 140 mm	2,36 kg	0,06 m <sup>2</sup>
LCN 150 PIR V2 IP44	50 W (1 x 50 W)	IP44	tak	nie	281,5 x 231 x 4 mm	318 x 287 x 140 mm	2,55 kg	0,06 m <sup>2</sup>
LCN 180 V2 IP65	80 W (1 x 80 W)	IP65	nie	nie	303,5 x 225,5 x 5 mm	312,5 x 277,5 x 156 mm	4,2 kg	0,07 m <sup>2</sup>

Oprawa oświetleniowa z wysokowydajnymi diodami LED sprawdza się jako oświetlenie wewnętrzne oraz zewnętrzne i jest przewidziana do montażu na stałe.

Oprawę należy montować na wysokości poniżej 3 m.

Stosowanie oprawy do innych celów jest zabronione.

Uwaga: przed przystąpieniem do montażu oprawy oświetleniowej należy uważnie przeczytać niniejszą instrukcję obsługi, którą następnie należy starannie przechowywać!

### WSKAZÓWKI BEZPIECZEŃSTWA

1. Instalacja i konserwacja oprawy oświetleniowej to prace, które muszą być przeprowadzane przez wykwalifikowanego specjalistę.
2. Prace z zakresu instalacji elektrycznej mogą być przeprowadzane tylko z zachowaniem przepisów bezpieczeństwa (VDE 0100 dla Niemiec).
3. Oprawę oświetleniową należy prawidłowo uziemić.
4. Użytkowanie oprawy bez prawidłowo założonych wszystkich pierścieni uszczelniających jest zabronione!
5. Diody LED emitują ekstremalnie jasne światło. Pod żadnym pozorem nie wolno patrzeć na strumień światła generowanego przez diody LED, ponieważ może to spowodować trwałe uszkodzenie wzroku.
6. Zniszczoną obudowę ochronną należy wymienić na oryginalną obudowę firmy Brennenstuhl, zanim ponownie rozpoczniemy użytkowanie oprawy oświetleniowej.

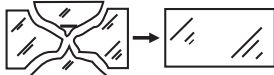

7. Jeżeli przewód zasilający oprawy oświetleniowej ulegnie uszkodzeniu, musi zostać wymieniony przez wykwalifikowanego specjalistę, tak aby uniknąć ewentualnych zagrożeń.

### MONTAŻ I PODŁĄCZENIE DO ZASILANIA ELEKTRYCZNEGO

1. Przed instalacją należy zawsze odłączyć zasilanie elektryczne.
2. Nie montować lampy na powierzchni narażonej na wibracje.

3. Pozycja montażowa: optymalnym rozwiązaniem jest montaż oprawy oświetleniowej przy pomocy uchwyty ściennego. Oprawę z czujnikiem ruchu wolno mocować tylko zgodnie z ilustr. 1 (zalecana wysokość montażowa 2,5 m).
4. Zdjąć uchwyt ścienny z oprawy oświetleniowej.
5. Zaznaczyć miejsca, w których mają być wykonane otwory służące do zamocowania uchwyty ściennego, a następnie wywiercić je w ścianie. Przymocować pałąk do ściany przy użyciu odpowiednich śrub.
6. Otworzyć skrzynkę zaciskową oprawy oświetleniowej.
7. Poprowadzić przewód zasilający przez złączkę skręcana, a następnie podłączyć go zgodnie z ilustr. 2 (rysunek lewy dla typ L CN 110 PIR V2 IP44, L CN 110 C PIR V2 IP44, L CN 120 PIR V2 IP44, L CN 120 C PIR V2 IP44, L CN 130 PIR V2 IP44, L CN 150 PIR V2 IP44, rysunek prawy dla typ L CN 110 V2 IP65, L CN 120 V2 IP65, L CN 120 C V2 IP65, L CN 130 V2 IP65, L CN 150 V2 IP65, L CN 180 V2 IP65) do łącznika świecznikowego (N = kabel niebieski, symbol uziemienia = kabel zielono-żółty, L = kabel brązowy).
8. Upewnić się, że przewód został dostatecznie dobrze zamocowany za pomocą złączki skręcanej.
9. Ponownie przykręcić pokrywę na skrzynkę zaciskową. Zwrócić uwagę na prawidłowe ułożenie uszczelki.
10. Zamocować oprawę do uchwyty ściennego.
11. Ustawić lampę w żądanej pozycji i dokręcić śruby.

## OPIS FUNKCJI

### (dotyczy tylko wersji z czujnikiem ruchu)

Lampa wyposażona jest w czujnik podczerwieni.

Złącza się automatycznie, gdy czujnik wykryje ruch w otoczeniu.

W miarę możliwości nie kierować czujnika ruchu w stronę basenu,



wyciągów gorącego powietrza, klimatyzatorów lub obiektów, które narażone są na duże wahania temperatury.

Zwrócić uwagę, aby czujnik ruchu nie był skierowany na drzewa, krzewy oraz miejsca, w których mogą przebywać zwierzęta domowe.

Podczas mocowania oprawy oświetleniowej należy pamiętać o tym, że czujnik ruchu reaguje najczulej na ruchy, które przebiegają w poprzek jego pola detekcji, a najmniej czule w przypadku ruchów, które zbliżają się do urządzenia na wprost.

### USTAWIANIE CZUJNIKA RUCHU

Na spodzie oprawy oświetleniowej znajdują się trzy regulatory (patrz ilustr. 3).

#### **Czułość (SENS):**

Za pomocą tego pokrętła można odpowiednio dostosować czułość czujnika. Obrót regulatora SENS zgodnie z ruchem wskazówek zegara powoduje zwiększenie czułości.

#### **Ustawianie czasu (TIME):**

Za pomocą regulatora TIME można wybrać dowolny czas załączenia w zakresie od ok. 10 sekund do 4 minut, po tym jak czujnik ruchu wykryje ostatni ruch. Obrót regulatora TIME zgodnie z ruchem wskazówek zegara powoduje wydłużenie czasu.

#### **Ustawianie światła (LUX):**

Ustawienie światła określa próg jasności, po którego przekroczeniu czujnik włączy oprawę oświetleniową. Pozycja (✱) wskazuje, że czujnik pracuje w dzień i w nocy, w pozycji (Ⓒ) czujnik pracuje tylko w nocy. Aby dokonać ustawienia, należy odczekać do momentu nastania żądanej jasności otoczenia. Przesłać pokrętło regulatora ustawienia światła LUX całkowicie na symbol (Ⓒ). Obracać regulator powoli w kierunku symbolu (✱) do momentu włączenia się oprawy oświetleniowej na skutek ruchu.

Od tego momentu oprawa oświetleniowa będzie się włączać od ustawionego progu jasności po wykryciu ruchu.

Czujnik ruchu:	pasywny czujnik podczerwieni
Zakres detekcji:	do 12 m/do 180° (w poziomie)
Ustawienie czasu:	od ok. 10 sekund do 4 minut
Jasność otoczenia:	0 – 2000 lux

## KONSERWACJA I CZYSZCZENIE

Konserwacja może być przeprowadzana tylko przez wykwalifikowanego elektryka.

**UWAGA:** oprawa oświetleniowa LED nie posiada elementów, które wymagałyby zabiegów konserwacyjnych. Źródło światła LED nie podlega wymianie. W razie konieczności należy wymienić całą oprawę.

Nie stosować rozpuszczalników, żrących środków czyszczących itp. Do czyszczenia używać tylko suchej lub delikatnie zwilżonej ściereczki.



**Sprzęt elektryczny należy utylizować w sposób bezpieczny dla środowiska naturalnego**  
**Urządzenia elektryczne to nie domowe śmieci czy odpadki!**

Zgodnie z Dyrektywą Europejską 2012/19/EU w sprawie sprzętu elektrycznego i elektronicznego, zużyty sprzęt elektryczny należy gromadzić osobno i przekazywać do ponownego przetworzenia w sposób bezpieczny dla środowiska naturalnego. O możliwościach utylizacji wysłużonego urządzenia dowiedzą się Państwo w urzędzie miasta lub gminy.

## Adresy

Hugo Brennenstuhl GmbH & Co. KG  
Seestraße 1 – 3 · D-72074 Tübingen

H. Brennenstuhl S.A.S.  
4 rue de Bruxelles · F-67170 Bernolsheim

lectra-t ag  
Blegistrasse 13 · CH-6340 Baar

[www.brennenstuhl.com](http://www.brennenstuhl.com)

## **Návod k obsluze Čipová LED lampa**

### **TECHNICKÁ DATA**

Třída ochrany: I Jmenovité napětí: 100 – 250 V~ 50/60 Hz

<b>Typ:</b>	<b>Výkon:</b>	<b>Druh ochrany:</b>	<b>Hlásič pohybu:</b>	<b>Kabel:</b>	<b>Rozměry ochranného krytu:</b>	<b>Rozměry:</b>	<b>Hmotnost:</b>	<b>Maximální plocha projekce:</b>
LCN 110 V2 IP65	10 W (1 x 10 W)	IP65	ne	ne	110,5 x 83 x 4 mm	148 x 115 x 89 mm	0,47 kg	0,01 m <sup>2</sup>
LCN 110 PIR V2 IP44	10 W (1 x 10 W)	IP44	ano	ne	110,5 x 83 x 4 mm	180 x 115 x 110 mm	0,62 kg	0,01 m <sup>2</sup>
LCN 110 C PIR V2 IP44	10 W (1 x 10 W)	IP44	ano	3m H05RN-F3G1,0	110,5 x 83 x 4 mm	180 x 115 x 110 mm	0,62 kg	0,01 m <sup>2</sup>
LCN 120 V2 IP65	20 W (1 x 20 W)	IP65	ne	ne	175 x 135 x 4 mm	165 x 180 x 110 mm	0,96 kg	0,02 m <sup>2</sup>
LCN 120 C V2 IP65	20 W (1 x 20 W)	IP65	ne	3m H05RN-F3G1,0	175 x 135 x 4 mm	165 x 180 x 110 mm	0,96 kg	0,02 m <sup>2</sup>
LCN 120 PIR V2 IP44	20 W (1 x 20 W)	IP44	ano	ne	175 x 135 x 4 mm	233 x 180 x 110 mm	1,12 kg	0,02 m <sup>2</sup>
LCN 120 C PIR V2 IP44	20 W (1 x 20 W)	IP44	ano	3m H05RN-F3G1,0	175 x 135 x 4 mm	233 x 180 x 110 mm	1,12 kg	0,02 m <sup>2</sup>
LCN 130 V2 IP65	30 W (1 x 30 W)	IP65	ne	ne	220,5 x 180,5 x 4 mm	212 x 226 x 114 mm	1,6 kg	0,03 m <sup>2</sup>
LCN 130 PIR V2 IP44	30 W (1 x 30 W)	IP44	ano	ne	220,5 x 180,5 x 4 mm	267 x 226 x 114 mm	1,81 kg	0,03 m <sup>2</sup>
LCN 150 V2 IP65	50 W (1 x 50 W)	IP65	ne	ne	281,5 x 231 x 4 mm	255 x 287 x 140 mm	2,36 kg	0,06 m <sup>2</sup>
LCN 150 PIR V2 IP44	50 W (1 x 50 W)	IP44	ano	ne	281,5 x 231 x 4 mm	318 x 287 x 140 mm	2,55 kg	0,06 m <sup>2</sup>
LCN 180 V2 IP65	80 W (1 x 80 W)	IP65	ne	ne	303,5 x 225,5 x 5 mm	312,5 x 277,5 x 156 mm	4,2 kg	0,07 m <sup>2</sup>

Tato vysoce výkonná LED lampa je určena k osvětlení interiéru a exteriéru a naplánována pro fixní montáž. Lampa se musí montovat ve výšce méně než 3 m. Lampu nelze používat k jiným účelům.

**BEZPEČNOSTNÍ POKYNY**

1. Instalaci a údržbu lampy musí provádět kvalifikovaný odborník.
2. Elektrickou instalaci lze provádět pouze při dodržování bezpečnostních předpisů (VDE 0100 pro Německo).
3. Lampa se musí uzemnit podle předpisů.
4. Tuto lampu nelze používat bez všech těsnících podložek namontovaných podle předpisů!
5. LED mají extrémně intenzivní světlo. Nehleďte za žádných okolností do světelného paprsku LED lamp, protože by to mohlo trvale poškodit váš zrak.
6. Zničený ochranný kryt se musí vyměnit před dalším použitím lampy za originální ochranný kryt firmy Brennenstuhl.

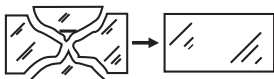

7. Když se poškodí síťová přípojka lampy, musí ji vyměnit příslušná kvalifikovaný odborník, aby se zamezilo vzniku nebezpečí.

**MONTÁŽ A PŘIPOJENÍ K NAPÁJENÍ ELEKTRICKÝM PROUDEM**

1. Vypněte před instalací vždy napájení napětím.
2. Nemontujte lampu na plochy, které jsou vystaveny vibracím.
3. Montážní poloha: Lampa by se měla upevnit ideálním způsobem na nástěnný držák. Lampa s hlásičem pohybu se může upevnit pouze podle obr. 1 (Doporučovaná montážní výška 2,5 m).
4. Odstraňte držák na zeď z lampy.
5. Vyznačte polohy vrtacích otvorů pro upevnění nástěnného držáku a vyvrtejte příslušné otvory do zdi. Upevněte držák pomocí vhodných šroubů na zeď.

6. Otevřete připojovací skříň lampy.
7. Přesuňte spojovací rozvod přes kabelový šroubový spoj a připojte rozvod podle obr. 2 (obrázek vlevo pro typ L CN 110 PIR V2 IP44, L CN 110 C PIR V2 IP44, L CN 120 PIR V2 IP44, L CN 120 C PIR V2 IP44, L CN 130 PIR V2 IP44, L CN 150 PIR V2 IP44, obrázek vpravo pro typ L CN 110 V2 IP65, L CN 120 V2 IP65, L CN 120 C V2 IP65, L CN 130 V2 IP65, L CN 150 V2 IP65, L CN 180 V2 IP65) na svítidlovou svorku lampy (N = modrý kabel, uzemňovací symbol = zelený/žlutý kabel, L = hnědý kabel).
8. Ujistěte se, aby byl kabel dostatečně upevněn pomocí kabelového šroubového spoje.
9. Našroubujte kryt zpět na připojovací skříň lampy.  
Dávejte pozor na správné osazení těsnění.
10. Upevněte lampu na držák na zeď.
11. Nastavte požadovanou polohu lampy a utáhněte řádně šrouby.

## FUNKČNÍ POPIS

### (pouze pro verze s hlásičem pohybu)

Tato lampa je vybavena infračerveným senzorem. Lampa se automaticky zapne, pokud identifikuje senzor v okolí pohyb.

Nesměřujte senzor pohybu pokud možno na plavecké bazény, šachty na odvod vzduchu z topení, klimatizace nebo objekty, které jsou vystaveny kolísání teploty. Zamezte tomu, aby senzor směřoval na stromy nebo křoví, případně na místa, na kterých by se mohly zdržovat domácí zvířata.

Respektujte před montáží lampy, že hlásič pohybu reaguje nejcitlivěji na pohyby, které probíhají šikmým směrem přes jeho snímací pole a nejméně citlivě u pohybů, které směřují přímo na přístroj.

## NASTAVENÍ HLÁSIČE POHYBU

Na dolní straně lampy se nachází tři regulátory (viz obr. 3).

### Citlivost (SENS):

Pomocí tohoto regulátoru lze přizpůsobit senzitivnost nebo citlivost senzoru. Otáčením regulátoru SENS ve směru hodinových ručiček se zvyšuje citlivost.

### Nastavení času (TIME):

S regulátorem hlásiče pohybu TIME lze zvolit libovolnou dobu zapnutí mezi cca 10 sekundami až do cca 4 minut potom, co byl zaznamenán poslední pohyb. Otáčením regulátoru TIME ve směru hodinových ručiček se zvyšuje doba zapnutí.

### Nastavení světla (LUX):

Nastavením světla lze stanovit, od které světlosti zapne senzor lampu. Poloha (☀) zobrazuje, že senzor pracuje přes den i přes noc, v poloze (☾) pracuje senzor pouze v noci. Počkejte, dokud se nedosáhne požadovaná světlost okolí. Otočte regulátor světla LUX úplně na symbol (☾). Otáčejte regulátor pomalu směrem k symbolu (☀), dokud se nezapne lampa působením pohybu.

Lampa se pak bude zapínat od nastavené světlosti při identifikaci pohybu.

Hlásič pohybu:	pasivní infračervené světlo
Oblast záznamu:	až do 12 m/až do 180° (horizontální)
Nastavení času:	cca 10 sek. až 4 min.
Světlost okolí:	0 – 2000 lux

## ÚDRŽBA A ČIŠTĚNÍ

Údržbu může provádět pouze kvalifikovaný elektrikář.

**POZOR:** LED lampa neobsahuje žádné součástky, které se musí udržovat. Zdroj LED lampy nelze vyměnit. V případě potřeby se musí vyměnit kompletní lampa.

Nepoužívejte žádná rozpouštědla, dráždivé nebo podobné čisticí prostředky. Používejte k čištění pouze suchý nebo lehce navlhčený hadřík.



### **Odstraňujte elektrické přístroje ekologickým způsobem! Elektrické spotřebiče nepatří k domovnímu odpadu!**

Podle Evropské směrnice 2012/19/EU o elektrických a elektronických starých přístrojích se musí opotřeбенé elektrospotřebiče shromáždit zvlášť a odvést k ekologicky nezávadné recyklaci.

O možnostech likvidace vysloužilých přístrojů se můžete informovat u svého obecního nebo městského úřadu.

## Adresy

Hugo Brennenstuhl GmbH & Co. KG  
Seestraße 1 – 3 · D-72074 Tübingen

H. Brennenstuhl S.A.S.  
4 rue de Bruxelles · F-67170 Bernolsheim

lectra-t ag  
Blegistrasse 13 · CH-6340 Baar

[www.brennenstuhl.com](http://www.brennenstuhl.com)

## **HU** Használati útmutató Chipex vezérlésű LED-lámpa

### **MŰSZAKI ADATOK**

Védettségi osztály: I Névleges feszültség: 100 – 250 V~ 50/60 Hz

<b>Típus:</b>	<b>Teljesítmény:</b>	<b>Védelem</b>	<b>Mozgásér-</b>	<b>Kábel:</b>	<b>Védőfedél</b>	<b>Méreték:</b>	<b>Súly:</b>	<b>Maximális</b>
		<b>fajtája:</b>	<b>zékkelő:</b>		<b>méretei:</b>			<b>bevilágított</b>
								<b>felület:</b>
L CN 110 V2 IP65	10 W (1 x 10 W)	IP65	nincs	nincs	110,5 x 83 x 4 mm	148 x 115 x 89 mm	0,47 kg	0,01 m <sup>2</sup>
L CN 110 PIR V2 IP44	10 W (1 x 10 W)	IP44	van	nincs	110,5 x 83 x 4 mm	180 x 115 x 110 mm	0,62 kg	0,01 m <sup>2</sup>
L CN 110 C PIR V2 IP44	10 W (1 x 10 W)	IP44	van	3 m H05RN-F3G1,0	110,5 x 83 x 4 mm	180 x 115 x 110 mm	0,62 kg	0,01 m <sup>2</sup>
L CN 120 V2 IP65	20 W (1 x 20 W)	IP65	nincs	nincs	175 x 135 x 4 mm	165 x 180 x 110 mm	0,96 kg	0,02 m <sup>2</sup>
L CN 120 C V2 IP65	20 W (1 x 20 W)	IP65	nincs	3 m H05RN-F3G1,0	175 x 135 x 4 mm	165 x 180 x 110 mm	0,96 kg	0,02 m <sup>2</sup>
L CN 120 PIR V2 IP44	20 W (1 x 20 W)	IP44	van	nincs	175 x 135 x 4 mm	233 x 180 x 110 mm	1,12 kg	0,02 m <sup>2</sup>
L CN 120 C PIR V2 IP44	20 W (1 x 20 W)	IP44	van	3 m H05RN-F3G1,0	175 x 135 x 4 mm	233 x 180 x 110 mm	1,12 kg	0,02 m <sup>2</sup>
L CN 130 V2 IP65	30 W (1 x 30 W)	IP65	nincs	nincs	220,5 x 180,5 x 4 mm	212 x 226 x 114 mm	1,6 kg	0,03 m <sup>2</sup>
L CN 130 PIR V2 IP44	30 W (1 x 30 W)	IP44	van	nincs	220,5 x 180,5 x 4 mm	267 x 226 x 114 mm	1,81 kg	0,03 m <sup>2</sup>
L CN 150 V2 IP65	50 W (1 x 50 W)	IP65	nincs	nincs	281,5 x 231 x 4 mm	255 x 287 x 140 mm	2,36 kg	0,06 m <sup>2</sup>
L CN 150 PIR V2 IP44	50 W (1 x 50 W)	IP44	van	nincs	281,5 x 231 x 4 mm	318 x 287 x 140 mm	2,55 kg	0,06 m <sup>2</sup>
L CN 180 V2 IP65	80 W (1 x 80 W)	IP65	nincs	nincs	303,5 x 225,5 x 5 mm	312,5 x 277,5 x 156 mm	4,2 kg	0,07 m <sup>2</sup>

Ez a nagyteljesítményű LED-fényszóró bel- és kültéri megvilágításokhoz egyaránt alkalmas, és szilárdan kell felszerelni. A lámpát 3 m-nél alacsonyabbra kell felszerelni. A fényszórót tilos egyéb célra használni.



Vigyázat: A lámpa felszerelése előtt gondosan olvassa el ezt a használati utasítást, majd utána könnyen hozzáférhető helyre, jól tegye el!

### BIZTONSÁGI FIGYELMEZTETÉSEK

1. A fényszóró felszerelését és karbantartását csak minősített szerelő végezheti el.
2. Elektromos szereléseket csak a biztonsági előírások (VDE 0100 Németország) betartása mellett szabad végrehajtani.
3. A fényszórót szakszerűen földelni kell.
4. A fényszórót tilos az összes, szakszerűen felszerelt tömítőgyűrű nélkül használni!
5. A LED-fényszórók rendkívül forrók. Semmilyen körülmények között se nézzen a LED-fényszóró fénykévéjébe, mivel a fénye a szemben maradandó károsodást okozhat.
6. A törött védőfedelelet a lámpa további használata előtt ki kell cserélni egy eredeti Brennenstuhl védőfedélre.

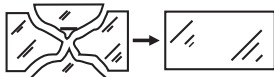

7. Ha a készülék hálózati csatlakozó vezetéke sérül meg, egy minősített szakembernek kell kicserélnie a veszélyhelyzetek elkerülése érdekében.

### FELSZERELÉS ÉS CSATLAKOZÁS A HÁLÓZATI TÁPRA

1. A telepítés előtt mindig kapcsolja le a feszültségellátást.
2. Ne szerelje fel a fényszórót rezgéseknek kitett felületre.
3. Felszerelési helyzet: A fényszórót ideális esetben a falitartóval kell felerősíteni. A mozgásérzékelős fényszórót csak az 1. ábra szerint szabad rögzíteni (javasolt szerelési magasság: 2,5 m).

4. Távolítsa el a lámpáról a fali rögzítőelemet.
5. Jelölje át a furatok helyét a falitartó felerősítéséhez, és fúrja be a megfelelő furatokat a falba. Rögzítse a kengyelt a falban a megfelelő csavarokkal.
6. Nyissa ki a fényszóró csatlakozó dobozát.
7. Vezesse át a csatlakozó vezetékét a tömszelencén, és csatlakoztassa a 2. ábra (baloldali kép a típus L CN 110 PIR V2 IP44, L CN 110 C PIR V2 IP44, L CN 120 PIR V2 IP44, L CN 120 C PIR V2 IP44, L CN 130 PIR V2 IP44, L CN 150 PIR V2 IP44, a jobboldali kép a típus L CN 110 V2 IP65, L CN 120 V2 IP65, L CN 120 C V2 IP65, L CN 130 V2 IP65, L CN 150 V2 IP65, L CN 180 V2 IP65) szerint a lámpatest szorító-csavarjaihöz (N = kék kábel, földelés jele = zöld/sárga kábel, L = barna kábel).
8. Ügyeljen arra, hogy elegendő hosszú kábelt rögzítsen a tömszelencénél.
9. Csavarozza vissza a fedelet a csatlakozó dobozra. Ügyeljen arra, hogy a tömítés korrekten befeküdjön a helyére.
10. Rögzítse a lámpát a fali rögzítőelemre.
11. Állítsa be a fényszórót a kívánt helyzetbe, majd húzza szorosra a csavarokat.

## **MŰKÖDÉSI LEÍRÁS**

### **(csak a mozgásérzékelős változatokhoz)**

A fényszórót egy infravörös érzékelővel szerelték fel. Ez automatikusan bekapcsol, ha az érzékelő a hatótávolságon belül mozgást érzékel.

A mozgásérzékelőt lehetőleg ne irányítsa úszómedencékre, forrólevegős hajszáritókra, klímaberendezésekre vagy olyan tárgyakra, amelyek erős hőmérsékleti ingadozásoknak vannak kitéve. Kerülje el, hogy a mozgásérzékelőt fákra vagy bokrokra irányítsa, vagy olyan területekre, ahol gyakran tartózkodnak háziállatok.



A fényszóró felszerelésénél ügyeljen arra, hogy a mozgásérzékelő a hatótávolságon belül a keresztirányú mozgásokra reagál a legérzékenyebben, és csak kevésbé érzékeny a közvetlenül a készülék felé haladó mozgásokra.

## A MOZGÁSÉRZÉKELŐ BEÁLLÍTÁSA

A fényszóró alsó részén három szabályozó található (lásd a 3. ábrát).

### Érzékenység (SENS):

Ezzel a szabályzóval állítható be az érzékelő érzékenysége.

A SENS-szabályzónak az óramutató irányába történő elforgatásával nő az érzékenység.

### Idő beállítása (TIME):

A mozgásérzékelő TIME szabályozójával tetszőleges bekapcsolási időt állíthat be kb. 10 másodperc és 4 perc között, az utolsó mozgás érzékelésétől számítva. A TIME-szabályzónak az óramutató irányába történő elforgatásával nő a bekapcsolási idő.

### Fényerő beállítása (LUX):

A fényerő beállítása meghatározza, hogy milyen szürkületben kapcsolja be az érzékelő a fényszórót. A (\*) helyzet azt mutatja, hogy az érzékelő éjjel-nappal dolgozik, a (C) helyzet azt, hogy az érzékelő csak éjjel működik. A beállításhoz várja meg, amíg a környezetben be nem áll a kívánt szürkület. Ekkor forgassa ki teljesen a LUX fényerő-szabályzót a (C) jelre. Majd forgassa lassan a szabályzót a (\*) jel irányába, amíg mozgásra a fényszóró be nem kapcsol.

A fényszóró ettől kezdve a beállított szürkület beállta után egy mozgás érzékelésére be fog kapcsolni.

Mozgásérzékelő:	passzív infravörös érzékelő
Hatótávolság:	max. 12 m/látószög max. 180° (vízszintesen)
Időbeállítás:	kb. 10 másodperctől 4 percig
Környezeti fényerő:	0 – 2000 lux



## KARBANTARTÁS ÉS TISZTÍTÁS

A karbantartást csak minősített villanyszerelő végezheti el.

VIGYÁZAT: A LED-lámpában nincs olyan alkatrész, amely karbantartást igényelne. A LED-fényforrás nem cserélhető. Szükség esetén a teljes fényszórót kell kicserélni.

Ne használjon oldószereseket, maró határú tisztítószereseket, vagy ehhez hasonlókat. A tisztításhoz csak egy száraz vagy enyhén nyirkos ruhát használjon.



**Az elektromos készülékeket környezetbarát módon kell ártalmatlanítani!**

**Elektromos készülékeket tilos a háziszemétkébe dobni!**

Az elhasznált elektromos és elektronikus készülékekről szóló 2012/19/EU Európai Irányelv szerint az elavult elektromos készülékeket külön kell begyűjteni, és fel kell ajánlani környezetbarát újrahasznosításra.

A kiszolgált készülékek ártalmatlanításának lehetőségeiről tájékozódjon a közösségi vagy városi közigazgatásnál.

## Címek

Hugo Brennenstuhl GmbH & Co. KG  
Seestraße 1–3 · D-72074 Tübingen

H. Brennenstuhl S.A.S.  
4 rue de Bruxelles · F-67170 Bernolsheim

lectra-t ag  
Blegistrasse 13 · CH-6340 Baar

[www.brennenstuhl.com](http://www.brennenstuhl.com)

## Kullanım talimatı Chip LED-Lambası

### TEKNİK BİLGİLER

Güvenlik sınıfı: I Nominal gerilim: 100 – 250 V~ 50/60 Hz

Tip:	Performans:	Güvenlik türü:	Hareket sensörü:	Kablo:	Koruyucu kapagın ölçüleri:	Ölçüler:	Ağırlık:	Azami aydınlatma alanı:
LCN 110 V2 IP65	10 W (1 x 10 W)	IP65	hayır	hayır	110,5 x 83 x 4 mm	148 x 115 x 89 mm	0,47 kg	0,01 m <sup>2</sup>
LCN 110 PIR V2 IP44	10 W (1 x 10 W)	IP44	evet	hayır	110,5 x 83 x 4 mm	180 x 115 x 110 mm	0,62 kg	0,01 m <sup>2</sup>
LCN 110 C PIR V2 IP44	10 W (1 x 10 W)	IP44	evet	3m H05RN-F3G1,0	110,5 x 83 x 4 mm	180 x 115 x 110 mm	0,62 kg	0,01 m <sup>2</sup>
LCN 120 V2 IP65	20 W (1 x 20 W)	IP65	hayır	hayır	175 x 135 x 4 mm	165 x 180 x 110 mm	0,96 kg	0,02 m <sup>2</sup>
LCN 120 CV2 IP65	20 W (1 x 20 W)	IP65	hayır	3m H05RN-F3G1,0	175 x 135 x 4 mm	165 x 180 x 110 mm	0,96 kg	0,02 m <sup>2</sup>
LCN 120 PIR V2 IP44	20 W (1 x 20 W)	IP44	evet	hayır	175 x 135 x 4 mm	233 x 180 x 110 mm	1,12 kg	0,02 m <sup>2</sup>
LCN 120 C PIR V2 IP44	20 W (1 x 20 W)	IP44	evet	3m H05RN-F3G1,0	175 x 135 x 4 mm	233 x 180 x 110 mm	1,12 kg	0,02 m <sup>2</sup>
LCN 130 V2 IP65	30 W (1 x 30 W)	IP65	hayır	hayır	220,5 x 180,5 x 4 mm	212 x 226 x 114 mm	1,0 kg	0,03 m <sup>2</sup>
LCN 130 PIR V2 IP44	30 W (1 x 30 W)	IP44	evet	hayır	220,5 x 180,5 x 4 mm	267 x 226 x 114 mm	1,81 kg	0,03 m <sup>2</sup>
LCN 150 V2 IP65	50 W (1 x 50 W)	IP65	hayır	hayır	281,5 x 231 x 4 mm	255 x 287 x 140 mm	2,36 kg	0,06 m <sup>2</sup>
LCN 150 PIR V2 IP44	50 W (1 x 50 W)	IP44	evet	hayır	281,5 x 231 x 4 mm	318 x 287 x 140 mm	2,55 kg	0,06 m <sup>2</sup>
LCN 180 V2 IP65	80 W (1 x 80 W)	IP65	hayır	hayır	303,5 x 225,5 x 5 mm	312,5 x 277,5 x 156 mm	4,2 kg	0,07 m <sup>2</sup>

Bu yüksek performanslı LED-lambası iç ve dış aydınlatma için uygun olup sabit olarak monte edilmesi ön görülmüştür. Lamba 3 m'den az yükseğe monte edilmelidir. Lamba başka amaçlar için kullanılmamalıdır.

**Dikkat:** Montaj öncesinde lambanın kullanma kılavuzunu itinalı bir şekilde okuyun ve ardından güvenli bir şekilde saklayın!

### GÜVENLİK UYARILARI

1. Lambanın montajı ve bakımı kalifiye uzman kişi tarafından yapılmalıdır.
2. Elektrik tesisatı işleri sadece güvenlik talimatlarına (Almanya için VDE 0100) uyularak gerçekleştirilebilir.
3. Lamba uygun bir şekilde topraklanmalıdır.
4. Bu lamba doğru takılmış conta halkaları olmadan kullanılamaz!
5. LED-lambaları çok parlaktır. Hiçbir şekilde ışığın içine bakmayın, aksi halde gözlerde kalıcı hasarlara neden olabilir.
6. Zarar görmüş olan bir koruyucu kapak, lamba kullanılmaya devam edilmeden yeni orijinal bir Brennenstuhl koruyucu kapağı ile değiştirilmelidir.

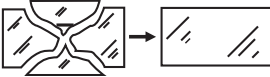

7. Bu cihazın ağ bağlantısı hasarlı ise tehlikeleri engellemek için, kalifiye uzman bir kişi tarafından değiştirilmelidir.

### MONTAJ VE GÜÇ KAYNAĞI BAĞLANTISI

1. Kurulumdan önce daima gerilim beslemesini kapatın.
2. Lambayı vibrasyonlara maruz kalan yüzey üzerine monte etmeyin.
3. Montaj pozisyonu: Lamba mümkünse duvar askısı ile sabitlenmelidir. Hareket sensörüne sahip bir lamba sadece Resim 1'deki gibi sabitlenebilir (Tavsiye edilen montaj yüksekliği 2,5 m).
4. Duvar aparatını lambadan çıkarın.

5. Duvar askısı için duvara açılacak deliklerin yerlerini işaretleyin ve ardından uygun delikleri duvara açın. Askıları uygun vidalar ile duvara monte edin.
6. Lambanın bağlantı kutusunu açın.
7. Bağlantı hattını kablo vidalamasından geçirin ve Resim 2'deki (sol resim tip  
L CN 110 PIR V2 IP44, L CN 110 C PIR V2 IP44, L CN 120 PIR V2 IP44,  
L CN 120 C PIR V2 IP44, L CN 130 PIR V2 IP44, L CN 150 PIR V2 IP44  
için, sağ resim tip  
L CN 110 V2 IP65, L CN 120 V2 IP65, L CN 120 C V2 IP65,  
L CN 130 V2 IP65, L CN 150 V2 IP65, L CN 180 V2 IP65 için)  
gibi lambanın terminal ayar şeridine bağlayın (N = mavi kablo,  
topraklama işareti = yeşil/sarı kablo, L= kahverengi kablo).
8. Kablonun kablo vidalaması tarafından yeterince sabitlendiğinden emin olun.
9. Kapağı tekrar bağlantı kutusuna takın. Contaların doğru bir şekilde konumlanmasına dikkat edin.
10. Lambayı duvar aparatına sabitleyin.
11. Lambaya istenen şekli verin ve vidaları iyice sıkıştırın.

## FONKSİYON TANIMI

### (sadece hareket sensörlü versiyonlar için)

Bu lamba kızılötesi – sensör ile donatılmıştır. Sensör çevresinde hareket algıladığı anda otomatik olarak devreye girer.

Hareket sensörünü yüzme havuzu, havalandırma çıkışları, klimalar ya da güçlü sıcaklık dalgalanmalarına maruz kalan objelerine doğru yönlendirmeyin. Hareket sensörünü ağaç, çalılık ya da sık sık ev hayvanlarının dolaştığı yerlere yönlendirmekten kaçının.

Lambayı monte ederken hareket sensörünün algı yönünü direkt algı alanından geçecek hareketlere karşı hassas olması ve direkt cihazın üzerine gelen hareketlere karşı daha az hassas olmasına dikkat edin.

## HAREKET SENSÖRÜNÜN AYARLANMASI

Lambanın alt tarafından üç adet düzenleyici bulunuyor (bakınız resim 3).

### Hassasiyet (SENS):

Bu düzenleyici ile sensörün hassasiyeti ayarlanabilir. SENS düzenleyicisi saat yönünde çevrildiğinde hassasiyet artar.

### Zaman ayarı (TIME):

Hareket sensörünün TIME düzenleyicisi ile, son hareket algılandıktan sonra, 10 saniye ile 4 dakika arası istenen zaman ayarlanabilir. TIME düzenleyicisi saat yönünde çevrildiğinde zaman aralığı artar.

### Işık ayarı (LUX):

Işık ayarı, sensörün hangi parlaklıktan itibaren yanacağını belirler. (☀) pozisyonu sensörün gece ve gündüz çalıştığını gösterir, (☾) pozisyonu sensörün sadece geceleri çalıştığını belirtir. Ayarlamak için istenen ortam parlaklığına ulaşmasını bekleyin. Işık ayarı düzenleyicisi LUX'u tam olarak (☾) sembolüne getirin. Lamba hareketle yanmaya başlayınca kadar düzenleyiciyi yavaşça (☀) sembolünün yönüne doğru çevirin.

Lamba şimdi hareket algıladığı anda ayarlanan parlaklıkla yanmaya başlayacaktır.

Hareket sensörü:	pasif kızılötesi sensör
Kapsama alanı:	12 m'ye kadar/ila 180°'ye kadar (yatay)
Zaman ayarı:	10 saniye ile 4 dakika
Ortam aydınlığı:	0 – 2000 lüks



**BAKIM VE TEMİZLEME**

Bakım işlemi sadece kalifiye elektrikçi tarafından gerçekleştirilebilir.

**DİKKAT:** LED-lambasının bakım görmesi gereken herhangi bir bileşen içermemektedir. LED-ışık kaynağı yenilenemez. Gerekli durumda lamba komple değiştirilmelidir.

Çözücü madde, aşındırıcı temizlik malzemeleri ya da benzeri şeyler kullanmayınız. Temizlik için kuru ya da hafif nemli bir bez kullanın.



**Elektrikli cihazları çevre dostu olarak imha edin!**

**Elektrik cihazlar ev çöpüne atılamaz!**

Elektrikli ve elektronik eski cihazlar ile ilgili Avrupa kuralları 2012/19/EU'ye göre tüketilmiş olan elektrikli cihazlar ayrıştırılarak toplanmalı ve çevre dostu geri dönüşüme aktarılmalıdır.

Kullanılmış olan cihazın imhasıyla ilgili olası çözümler için belediye ya da şehir yönetimine başvurabilirsiniz.

**Adresler**

Hugo Brennenstuhl GmbH & Co. KG  
Seestraße 1 – 3 · D-72074 Tübingen

H. Brennenstuhl S.A.S.  
4 rue de Bruxelles · F-67170 Bernolsheim

lectra-t ag  
Blegistrasse 13 · CH-6340 Baar

[www.brennenstuhl.com](http://www.brennenstuhl.com)

## FI Käyttöohje Chip LED-valaisin

### TEKNISET TIEDOT

Suojausluokka: I

Nimellisjännite: 100 – 250 V~ 50/60 Hz

Typppi:	Teho:	Suojaus- tapa:	Liiketun- nistin:	Kaapeli:	Suojausken- koko:	Mitat:	Paino:	Suurin heijas- tavaalue:
LCN 110 V2 IP65	10 W (1 x 10 W)	IP65	Ei	Ei	110,5 x 83 x 4 mm	148 x 115 x 89 mm	0,47 kg	0,01 m <sup>2</sup>
LCN 110 PIR V2 IP44	10 W (1 x 10 W)	IP44	Kyllä	Ei	110,5 x 83 x 4 mm	180 x 115 x 110 mm	0,62 kg	0,01 m <sup>2</sup>
LCN 110 C PIR V2 IP44	10 W (1 x 10 W)	IP44	Kyllä	3m H05RN-F3G1,0	110,5 x 83 x 4 mm	180 x 115 x 110 mm	0,62 kg	0,01 m <sup>2</sup>
LCN 120 V2 IP65	20 W (1 x 20 W)	IP65	Ei	Ei	175 x 135 x 4 mm	165 x 180 x 110 mm	0,96 kg	0,02 m <sup>2</sup>
LCN 120 C V2 IP65	20 W (1 x 20 W)	IP65	Ei	3m H05RN-F3G1,0	175 x 135 x 4 mm	165 x 180 x 110 mm	0,96 kg	0,02 m <sup>2</sup>
LCN 120 PIR V2 IP44	20 W (1 x 20 W)	IP44	Kyllä	Ei	175 x 135 x 4 mm	233 x 180 x 110 mm	1,12 kg	0,02 m <sup>2</sup>
LCN 120 C PIR V2 IP44	20 W (1 x 20 W)	IP44	Kyllä	3m H05RN-F3G1,0	175 x 135 x 4 mm	233 x 180 x 110 mm	1,12 kg	0,02 m <sup>2</sup>
LCN 130 V2 IP65	30 W (1 x 30 W)	IP65	Ei	Ei	220,5 x 180,5 x 4 mm	212 x 226 x 114 mm	1,6 kg	0,03 m <sup>2</sup>
LCN 130 PIR V2 IP44	30 W (1 x 30 W)	IP44	Kyllä	Ei	220,5 x 180,5 x 4 mm	267 x 226 x 114 mm	1,81 kg	0,03 m <sup>2</sup>
LCN 150 V2 IP65	50 W (1 x 50 W)	IP65	Ei	Ei	281,5 x 231 x 4 mm	255 x 287 x 140 mm	2,36 kg	0,06 m <sup>2</sup>
LCN 150 PIR V2 IP44	50 W (1 x 50 W)	IP44	Kyllä	Ei	281,5 x 231 x 4 mm	318 x 287 x 140 mm	2,55 kg	0,06 m <sup>2</sup>
LCN 180 V2 IP65	80 W (1 x 80 W)	IP65	Ei	Ei	303,5 x 225,5 x 5 mm	312,5 x 277,5 x 156 mm	4,2 kg	0,07 m <sup>2</sup>

Tämä suurtehoon LED-valaisin on tarkoitettu ulko- ja sisäalueiden valaisuun, ja se voidaan asentaa kiinteästi.

Valaisin on asennettava alle 3 metrin korkeudelle.

Valaisinta ei saa käyttää muihin käyttötarkoituksiin.

Huom: Lue ennen valaisimien asennusta tämä käyttöohje huolellisesti lävitse ja säilytä se turvallisessa paikassa myöhempää tarvetta varten!

### TURVAOHJEET

1. Pätevän alan ammattilaisen on suoritettava valaisimen asennus ja huolto.
2. Sähköasennukset saa suorittaa vain turvallisuusmääräysten mukaan (VDE 0100 Saksaa varten).
3. Valaisin on maadoitettava asianmukaisesti.
4. Tätä valaisinta ei saa käyttää ilman kaikkia asianmukaisesti kiinnitettyjä tiivisterenkaita!
5. LED-valaisimet ovat äärimmäisen kirkkaita.  
Älä missään tapauksessa katso LED-valaisimen valoon, koska tämä saattaa johtaa silmien pysyviin vaurioihin.
6. Vioittunut suojus on korvattava ennen valaisimen seuraavaa käyttökertaa alkuperäisellä Brennenstuhl-suojuksella.

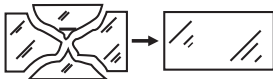

7. Jos valaisimen verkkojohto vaurioituu, pätevän alan ammattilaisen on vaihdettava se vaaratilanteiden välttämiseksi.

### ASENNUS JA TEHOLÄHTEeseen LIITTÄMINEN

1. Katkaise jännitesyöttö aina ennen asennusta.
2. Älä asenna lampua tärinälle altistuvalle pinnalle.
3. Asennusasento: Valaisin pitäisi mahdollisuuksien mukaan kiinnittää seinäpidikkeeseen. Liiketunnistimen sisältävän valaisimen saa kiinnittää vain kuvan 1 mukaisella tavalla (suositeltu asennuskorkeus 2,5 m).

4. Irrota seinäkiinnike valaisimesta.
5. Merkitse seinään seinäpidikkeen kiinnittämistä varten tarvittavien aukkojen paikat ja sen jälkeen poraa aukot seinään. Kiinnitä kaari seinään soveltuvilla ruuveilla.
6. Avaa valaisimen liitäntäkotelo.
7. Vie liitäntäjohto kaapeliaukkojen kautta ja liitä se kuvan 2 (vasen kuva tyyppi L CN 110 PIR V2 IP44, L CN 110 C PIR V2 IP44, L CN 120 PIR V2 IP44, L CN 120 C PIR V2 IP44, L CN 130 PIR V2 IP44, L CN 150 PIR V2 IP44, oikea kuva tyyppi L CN 110 V2 IP65, L CN 120 V2 IP65, L CN 120 C V2 IP65, L CN 130 V2 IP65, L CN 150 V2 IP65, L CN 180 V2 IP65) mukaisesti valaisimen eristysliittimeen (N = sininen kaapeli, maadoitusmerkki = vihreä/keltainen kaapeli, L = ruskea kaapeli).
8. Varmista, että kaapeli on kiinnitetty riittävällä tavalla kaapeliaukon kautta.
9. Ruuvaa liitäntäkotelon suojuksen takaisin paikoilleen. Varmista myös, että tiiviste on oikein paikoillaan.
10. Kiinnitä valaisin seinäkiinnikkeeseen.
11. Aseta lampun haluttu asento ja kiristä ruuvit.

## TOIMINTAKUVAUS

### (vain liiketunnistimen sisältävät mallit)

Tässä lampussa on infrapuna-anturi. Se kytkeytyy automaattisesti päälle, jos anturi havaitsee liikkeitä.

Jos mahdollista, älä suuntaa liiketunnistinta kohti uima-altaita, kuuman ilman imulaitteita, ilmastointilaitteita tai kohteita, jotka altistuvat suurille lämpötilavaihteluille. Vältä myös liiketunnistimen suuntaamista kohti puita tai pensaita tai paikkoja, joissa kotieläimet usein liikkuvat.



Huomioi valaisimen kiinnittämisen yhteydessä, että liiketunnistin reagoi herkimmin sen havaintoalueen poikki kulkeviin liikkeisiin ja huonoimmin liikkeisiin laitteen päällä.

## LIIKETUNNISTIMEN ASETTAMINEN

Valaisimen alapuolella on kolme säädintä (ks. kuva 3).

### **Herkkyys (SENS):**

Tällä säätimellä voidaan mukauttaa anturin herkkyyttä.

Kun SENS-säädintä käännetään myötäpäivään, herkkyys kasvaa.

### **Aika (TIME):**

Liiketunnistimen TIME-säätimellä voit asettaa haluamasi kytKentäajan välillä 10 sekuntia ja 4 minuuttia siitä, kun viimeisin liike havaittiin. Kun TIME-säädintä käännetään myötäpäivään, aika pitenee.

### **Valo (LUX):**

Valoasetuksella määritetään, kuinka kirkkaan valon anturi kytkee päälle. Asento (✳) näyttää, että anturi on käynnissä päivällä ja yöllä; asennossa (℄) anturi toimii vain öisin. Odota asetusta varten, että haluttu ympäristön valoisuus on saavutettu. Käännä LUX-valosäädin kokonaan symbolin (℄) kohdalle. Käännä säädintä hitaasti symbolin (✳) suuntaan siihen saakka, kunnes valo syttyy liikkeen johdosta.

Tästä lähtien valaisin syttyy päälle asetetulla kirkkaudella havaitessaan liikkeen.

Liiketunnistin:	passiivinen infrapuna-anturi
Havaintoalue:	jopa 12 m/jopa 180° (vaakasuorassa)
Aika:	n. 10 sek. – 4 min.
Ympäristön valoisuus:	0–2000 luksia

## HUOLTO JA PUHDISTUS

Ainoastaan pätevä sähköteknikko saa suorittaa valaisimen huoltotöitä.

HUOMIO: LED-valaisin ei sisällä huoltoa kaipaavia komponentteja. LED-lamppuja ei voi vaihtaa. Tarvittaessa koko valaisin on vaihdettava.

Älä käytä mitään liuottimia, syövyttäviä puhdistusaineita tai vastaavia. Käytä valaisimen puhdistamiseen ainoastaan kuivaa tai hieman kostutettua liinaa.



### Huolehdi sähkölaitteiden ympäristöystävällisestä hävittämisestä!

#### Sähkölaitteita ei saa laittaa kotitalousjätteen joukkoon!

Sähkö- ja elektroniikkalaiteromusta annetun Euroopan parlamentin ja neuvoston direktiivin 2012/19/EU mukaisesti käytetyt sähkölaitteet on lajiteltava erilleen ja toimitettava ympäristöystävällisesti kierrätettäväksi.

Käytettyjen laitteiden hävittämismahdollisuuksista saat tietoa kunnan tai kaupungin vastaavilta viranomaisilta.

## Osoitteet

Hugo Brennenstuhl GmbH & Co. KG  
Seestraße 1–3 · D-72074 Tübingen

H. Brennenstuhl S.A.S.  
4 rue de Bruxelles · F-67170 Bernolsheim

lectra-t ag  
Blegistrasse 13 · CH-6340 Baar

[www.brennenstuhl.com](http://www.brennenstuhl.com)

## Οδηγίες χρήσης Προβολέας Chip-LED

### ΤΕΧΝΙΚΑ ΧΑΡΑΚΤΗΡΙΣΤΙΚΑ

Κατηγορία προστασίας: I Ονομαστική τάση: 100 – 250 V~ 50/60 Hz

Τύπος:	Ισχύς:	Προστα- σία:	Ανιχνευτής κίνησης:	Καλώδιο:	Διαστάσεις καλύμματος:	Διαστάσεις προστατευτικού	Βάρος:	Μέγιστη επιφάνεια φωτισμού:
LCN 110 V2 IP65	10 W (1 x 10 W)	IP65	όχι	όχι	110,5 x 83 x 4 mm	148 x 115 x 89 mm	0,47 kg	0,01 m <sup>2</sup>
LCN 110 PIR V2 IP44	10 W (1 x 10 W)	IP44	Ναι	όχι	110,5 x 83 x 4 mm	180 x 115 x 110 mm	0,62 kg	0,01 m <sup>2</sup>
LCN 110 C PIR V2 IP44	10 W (1 x 10 W)	IP44	Ναι	3m H05RN-F3G1,0	110,5 x 83 x 4 mm	180 x 115 x 110 mm	0,62 kg	0,01 m <sup>2</sup>
LCN 120 V2 IP65	20 W (1 x 20 W)	IP65	όχι	όχι	175 x 135 x 4 mm	165 x 180 x 110 mm	0,96 kg	0,02 m <sup>2</sup>
LCN 120 CV2 IP65	20 W (1 x 20 W)	IP65	όχι	3m H05RN-F3G1,0	175 x 135 x 4 mm	165 x 180 x 110 mm	0,96 kg	0,02 m <sup>2</sup>
LCN 120 PIR V2 IP44	20 W (1 x 20 W)	IP44	Ναι	όχι	175 x 135 x 4 mm	233 x 180 x 110 mm	1,12 kg	0,02 m <sup>2</sup>
LCN 120 C PIR V2 IP44	20 W (1 x 20 W)	IP44	Ναι	3m H05RN-F3G1,0	175 x 135 x 4 mm	233 x 180 x 110 mm	1,12 kg	0,02 m <sup>2</sup>
LCN 130 V2 IP65	30 W (1 x 30 W)	IP65	όχι	όχι	220,5 x 180,5 x 4 mm	212 x 226 x 114 mm	1,6 kg	0,03 m <sup>2</sup>
LCN 130 PIR V2 IP44	30 W (1 x 30 W)	IP44	Ναι	όχι	220,5 x 180,5 x 4 mm	267 x 226 x 114 mm	1,81 kg	0,03 m <sup>2</sup>
LCN 150 V2 IP65	50 W (1 x 50 W)	IP65	όχι	όχι	281,5 x 231 x 4 mm	255 x 287 x 140 mm	2,36 kg	0,06 m <sup>2</sup>
LCN 150 PIR V2 IP44	50 W (1 x 50 W)	IP44	Ναι	όχι	281,5 x 231 x 4 mm	318 x 287 x 140 mm	2,55 kg	0,06 m <sup>2</sup>
LCN 180 V2 IP65	80 W (1 x 80 W)	IP65	όχι	όχι	303,5 x 225,5 x 5 mm	312,5 x 277,5 x 156 mm	4,2 kg	0,07 m <sup>2</sup>

Ο παρών προβολέας LED υψηλής απόδοσης είναι κατάλληλος για το φωτισμό σε εσωτερικούς και εξωτερικούς χώρους και μπορεί να τοποθετηθεί και σταθερά. Ο λαμπτήρας θα πρέπει να τοποθετηθεί σε ύψος μικρότερο των 3 μ. Δεν επιτρέπεται η χρήση του προβολέα για άλλους σκοπούς.

Προσοχή: Παρακαλούμε πριν από τη συναρμολόγηση του προβολέα να διαβάσετε με προσοχή τις παρούσες οδηγίες χρήσης και στη συνέχεια φυλάξτε τις καλά!

### ΥΠΟΔΕΙΞΕΙΣ ΑΣΦΑΛΕΙΑΣ

1. Η εγκατάσταση και συντήρηση του προβολέα θα πρέπει να πραγματοποιούνται από εξειδικευμένο τεχνικό.
2. Ηλεκτρολογικές εγκαταστάσεις επιτρέπεται να πραγματοποιούνται μόνο τηρώντας τους κανονισμούς ασφαλείας (VDE 0100 για Γερμανία).
3. Ο προβολέας θα πρέπει να έχει γειωθεί σωστά.
4. Ο παρών προβολέας δεν επιτρέπεται να χρησιμοποιηθεί χωρίς να έχουν τοποθετηθεί σωστά όλοι οι δακτύλιοι στεγανότητας!
5. Οι προβολείς LED είναι εξαιρετικά φωτεινοί. Μη στρέψετε σε καμία περίπτωση το βλέμμα σας απευθείας πάνω στη δέσμη φωτός των προβολέων LED, διότι μπορεί να προκληθούν μόνιμες βλάβες στα μάτια.
6. Εάν το προστατευτικό κάλυμμα έχει υποστεί ζημιά, θα πρέπει πριν την περαιτέρω χρήση του προβολέα να το αντικαταστήσετε με ένα αυθεντικό προστατευτικό κάλυμμα της Brennenstuhl.

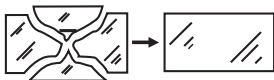

7. Σε περίπτωση που το ηλεκτρικό καλώδιο του προβολέα έχει υποστεί ζημιά, θα πρέπει αυτό να αντικατασταθεί από εξειδικευμένο τεχνικό, έτσι ώστε να αποφευχθούν οι κίνδυνοι.

### ΣΥΝΑΡΜΟΛΟΓΗΣΗ ΚΑΙ ΣΥΝΔΕΣΗ ΤΗΣ ΤΡΟΦΟΔΟΣΙΑΣ ΡΕΥΜΑΤΟΣ

1. Απενεργοποιήστε πάντα πριν από την εγκατάσταση την τροφοδοσία τάσης.
2. Μην εγκαταστήσετε τον προβολέα πάνω σε επιφάνεια, η οποία είναι εκτεθειμένη σε δονήσεις.





3. Θέση εγκατάστασης: Η ιδανική τοποθέτηση του προβολέα πραγματοποιείται χρησιμοποιώντας το στήριγμα τοίχου. Ο προβολέας με ανιχνευτή κίνησης επιτρέπεται να τοποθετείται μόνο σύμφωνα με την εικ.1 (Συνιστώμενο ύψος εγκατάστασης 2,5 m).
4. Αφαιρέστε το στήριγμα τοίχου από τον προβολέα.
5. Σημειώστε τη θέση των οπών διάτρησης για την τοποθέτηση του στηρίγματος τοίχου και ανοίξτε τις αντίστοιχες οπές στον τοίχο. Στηρίξτε τον αναβολέα με τις κατάλληλες βίδες στον τοίχο.
6. Ανοίξτε το κουτί σύνδεσης του προβολέα.
7. Οδηγήστε το καλώδιο σύνδεσης μέσα από το σύνδεσμο καλωδίων και συνδέστε το σύμφωνα με την εικ. 2 (αριστερή εικόνα για τύπος L CN 110 PIR V2 IP44, L CN 110 C PIR V2 IP44, L CN 120 PIR V2 IP44, L CN 120 C PIR V2 IP44, L CN 130 PIR V2 IP44, L CN 150 PIR V2 IP44, δεξιά εικόνα για τύπος L CN 110 V2 IP65, L CN 120 V2 IP65, L CN 120 C V2 IP65, L CN 130 V2 IP65, L CN 150 V2 IP65, L CN 180 V2 IP65) στον πίνακα σύνδεσης του προβολέα (N = μπλε καλώδιο, σήμα γείωσης = πράσινο/κίτρινο καλώδιο, L = μπλε καλώδιο).
8. Βεβαιωθείτε ότι το καλώδιο έχει στηριχθεί καλά μέσα από το σύνδεσμο καλωδίων.
9. Βιδώστε και πάλι το κάλυμμα πάνω στο κουτί σύνδεσης. Βεβαιωθείτε ότι η μόνωση έχει προσαρμοστεί σωστά.
10. Τοποθετήστε τον προβολέα στο στήριγμα τοίχου.
11. Ρυθμίστε την επιθυμητή θέση του προβολέα και σφίξτε τις βίδες.

## **ΠΕΡΙΓΡΑΦΗ ΛΕΙΤΟΥΡΓΙΑΣ**

### **(μόνο για τους τύπους με ανιχνευτή κίνησης)**

Ο παρών προβολέας είναι εξοπλισμένος με αισθητήρα υπέρυθρης ακτινοβολίας. Ανάβει αυτόματα όταν ο αισθητήρας ανιχνεύει κίνηση στο περιβάλλον.

Μην τοποθετείτε τον ανιχνευτή κίνησης προς την κατεύθυνση πισίνων, απορροφητήρων αέρα θέρμανσης, κλιματιστικών ή αντικειμένων, τα



οποία εκτίθενται σε μεγάλες μεταβολές θερμοκρασίας. Αποφύγετε την τοποθέτηση του ανιχνευτή κίνησης προς δένδρα ή θάμνους ή χώρους, στους οποίους μπορεί να υπάρχουν κατοικίδια.

Λάβετε υπόψη σας κατά την τοποθέτηση του προβολέα ότι ο ανιχνευτής κίνησης αντιδρά ευκολότερα σε κινήσεις, οι οποίες περνούν εγκάρσια μέσα από το πεδίο εμβέλειας του, και λιγότερο σε κινήσεις που κατευθύνονται απευθείας προς τη συσκευή.

### **ΡΥΘΜΙΣΗ ΑΝΙΧΝΕΥΤΗ ΚΙΝΗΣΗΣ**

Στην κάτω πλευρά του προβολέα υπάρχουν τρεις διακόπτες ρύθμισης (βλέπε εικ. 3).

#### **Ευαισθησία (SENS):**

Με το διακόπτη αυτό μπορείτε να ρυθμίσετε την ευαισθησία ή την απόκριση του αισθητήρα. Περιστρέφοντας το διακόπτη ρύθμισης SENS δεξιόστροφα η ευαισθησία αυξάνεται.

#### **Ρύθμιση χρόνου (TIME):**

Με το διακόπτη ρύθμισης TIME του ανιχνευτή κίνησης μπορείτε να επιλέξετε οποιονδήποτε χρόνο ενεργοποίησης μεταξύ περίπου 10 δευτερολέπτων και 4 λεπτών κατόπιν ανίχνευσης της τελευταίας κίνησης. Περιστρέφοντας το διακόπτη ρύθμισης TIME δεξιόστροφα η χρονική περίοδος αυξάνεται.

#### **Ρύθμιση φωτός (LUX):**

Η ρύθμιση φωτός καθορίζει από ποια ένταση φωτεινότητας ο ανιχνευτής θα ενεργοποιεί τον προβολέα. Η θέση (☼) δηλώνει ότι ο ανιχνευτής λειτουργεί ημέρα και νύχτα, στη θέση (C) ο ανιχνευτής λειτουργεί μόνο τη νύχτα. Για τη ρύθμιση περιμένετε έως ότου επιτευχθεί η επιθυμητή φωτεινότητα περιβάλλοντος. Περιστρέψτε το διακόπτη ρύθμισης φωτεινότητας LUX έως το τέρμα στο σύμβολο (C). Περιστρέψτε το διακόπτη αργά προς την κατεύθυνση του συμβόλου (☼), έως ότου ενεργοποιηθεί ο προβολέας μέσω κίνησης.

Ο προβολέας στο εξής θα ενεργοποιείται κατόπιν ανίχνευσης κίνησης εφόσον έχει επιτευχθεί η ρυθμισμένη φωτεινότητα.

Ανιχνευτής κίνησης: παθητικός αισθητήρας υπέρυθρης ακτινοβολίας

Πεδίο κάλυψης: έως 12 m/έως 180° (οριζοντίως)

Ρύθμιση χρόνου: περίπου 10 sec. έως 4 min.  
Φωτεινότητα περιβάλλοντος: 0 – 2000 lux

### ΣΥΝΤΗΡΗΣΗ ΚΑΙ ΚΑΘΑΡΙΣΜΟΣ

Η συντήρηση επιτρέπεται να εκτελείται μόνο από εξειδικευμένο ηλεκτρολόγο.

**ΠΡΟΣΟΧΗ:** Ο προβολέας LED δεν περιέχει στοιχεία, τα οποία θα πρέπει να συντηρούνται. Τα LED στοιχεία φωτισμού δεν μπορούν να αντικατασταθούν. Σε περίπτωση που απαιτηθεί, θα πρέπει να αντικαταστήσετε ολόκληρο τον προβολέα.

Μη χρησιμοποιείτε διαλυτικά, καυστικά καθαριστικά ή παρόμοια προϊόντα. Για τον καθαρισμό χρησιμοποιήστε ένα στεγνό ή ελαφρώς νωπό πανί.



**Να απορρίπτετε τις ηλεκτρικές συσκευές πάντα με περιβαλλοντικά υπεύθυνο τρόπο.**

**Οι ηλεκτρονικές συσκευές δεν αποτελούν οικιακά απορρίμματα!**

Σύμφωνα με την Ευρωπαϊκή Οδηγία 2012/19/EU περί ηλεκτρικών και ηλεκτρονικών παλαιών συσκευών, οι μεταχειρισμένες ηλεκτρικές συσκευές θα πρέπει να συλλέγονται ξεχωριστά και να οδηγούνται σε φιλική προς το περιβάλλον ανακύκλωση.

Μπορείτε να ενημερωθείτε από το δήμο ή την κοινότητά σας όσον αφορά τις δυνατότητες απόρριψης των άχρηστων συσκευών.

### Διευθύνσεις

Hugo Brennenstuhl GmbH & Co. KG  
Seestraße 1 – 3 · D-72074 Tübingen

H. Brennenstuhl S.A.S.  
4 rue de Bruxelles · F-67170 Bernolsheim

lectra-t ag  
Blegistrasse 13 · CH-6340 Baar

[www.brennenstuhl.com](http://www.brennenstuhl.com)

## RU Руководство по эксплуатации Chip СИД-лапма

### ТЕХНИЧЕСКИЕ ХАРАКТЕРИСТИКИ

Класс защиты: I Номинальное напряжение: 100 – 250 V~ 50/60 Hz

Тип:	Мощность:	Вид защиты:	Датчик движения:	Кабель:	Размеры защитное покрытие:	Размеры:	Вес:	Максимальная проецируемая площадь:
LCN 110 V2 IP65	10 W (1 x 10 W)	IP65	нет	нет	110,5 x 83 x 4 мм	148 x 115 x 89 мм	0,47 кг	0,01 м <sup>2</sup>
LCN 110 PIR V2 IP44	10 W (1 x 10 W)	IP44	да	нет	110,5 x 83 x 4 мм	180 x 115 x 110 мм	0,62 кг	0,01 м <sup>2</sup>
LCN 110 C PIR V2 IP44	10 W (1 x 10 W)	IP44	да	3 м H05RN-F3G1,0	110,5 x 83 x 4 мм	180 x 115 x 110 мм	0,62 кг	0,01 м <sup>2</sup>
LCN 120 V2 IP65	20 W (1 x 20 W)	IP65	нет	нет	175 x 135 x 4 мм	165 x 180 x 110 мм	0,96 кг	0,02 м <sup>2</sup>
LCN 120 C V2 IP65	20 W (1 x 20 W)	IP65	нет	3 м H05RN-F3G1,0	175 x 135 x 4 мм	165 x 180 x 110 мм	0,96 кг	0,02 м <sup>2</sup>
LCN 120 PIR V2 IP44	20 W (1 x 20 W)	IP44	да	нет	175 x 135 x 4 мм	233 x 180 x 110 мм	1,12 кг	0,02 м <sup>2</sup>
LCN 120 C PIR V2 IP44	20 W (1 x 20 W)	IP44	да	3 м H05RN-F3G1,0	175 x 135 x 4 мм	233 x 180 x 110 мм	1,12 кг	0,02 м <sup>2</sup>
LCN 130 V2 IP65	30 W (1 x 30 W)	IP65	нет	нет	220,5 x 180,5 x 4 мм	212 x 226 x 114 мм	1,6 кг	0,03 м <sup>2</sup>
LCN 130 PIR V2 IP44	30 W (1 x 30 W)	IP44	да	нет	220,5 x 180,5 x 4 мм	267 x 226 x 114 мм	1,81 кг	0,03 м <sup>2</sup>
LCN 150 V2 IP65	50 W (1 x 50 W)	IP65	нет	нет	281,5 x 231 x 4 мм	255 x 287 x 140 мм	2,36 кг	0,06 м <sup>2</sup>
LCN 150 PIR V2 IP44	50 W (1 x 50 W)	IP44	да	нет	281,5 x 231 x 4 мм	318 x 287 x 140 мм	2,55 кг	0,06 м <sup>2</sup>
LCN 180 V2 IP65	80 W (1 x 80 W)	IP65	нет	нет	303,5 x 225,5 x 5 мм	312,5 x 277,5 x 156 мм	4,2 кг	0,07 м <sup>2</sup>

Данная сверхмощная СИД-лампа предусмотрена для освещения внутренней и внешней области и для праздничного монтажа. Фонарь должен устанавливаться на высоте менее 3-х метров. Не следует использовать лампу в других целях.

Внимание: перед монтажом лампы, пожалуйста, прочитайте внимательно данное руководство по эксплуатации и сохраните его в надежном месте!

### УКАЗАНИЯ ПО ТЕХНИКЕ БЕЗОПАСНОСТИ

1. Установка и обслуживание лампы должен проводить квалифицированный специалист.
2. Электромонтажные работы разрешается производить только при условии соблюдения требований техники безопасности (стандарт VDE 0100 для Германии).
3. Лампу следует заземлять по порядку.
4. Данная лампа не может быть использована без специальных прокладочных колец!
5. СИД-лампа светит очень ярко. Ни при каких обстоятельствах не смотрите в луч света от СИД-лампы, так как это может привести к повреждению глаз.
6. Сломанное защитное покрытие следует заменить на оригинальное защитное покрытие от Brennenstuhl перед следующим использованием лампы.

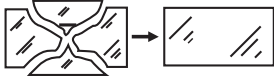

7. Если линия подключения к сети лампы повреждена, квалифицированный специалист должен заменить ее во избежание опасности.

### МОНТАЖ И ПОДСОЕДИНЕНИЕ К ЭЛЕКТРОСНАБЖЕНИЮ

1. Перед установкой нужно всегда отключать источник питания.
2. Установите лампу на поверхность, которая не будет вибрировать.
3. Положение при монтаже: В идеале лампа должна быть закреплена при помощи настенного крепления. Лампу с

датчиком движения следует закрепить, как указано на рис. 1 (Рекомендованная монтажная высота – 2,5 м).

4. Снимите настенное крепежное устройство со светильника.
5. Отметьте положение просверленных позиций для закрепления настенного крепления и просверлите соответствующие отверстия в стене. Закрепите дугу при помощи подходящих винтов к стене.
6. Откройте коробку для подсоединения проводов лампы.
7. Проведите соединительный провод через кабельный ввод и подсоедините его, как указано на рис. 2 (картинка слева для тип L CN 110 PIR V2 IP44, L CN 110 C PIR V2 IP44, L CN 120 PIR V2 IP44, L CN 120 C PIR V2 IP44, L CN 130 PIR V2 IP44, L CN 150 PIR V2 IP44, картинка справа для тип L CN 110 V2 IP65, L CN 120 V2 IP65, L CN 120 C V2 IP65, L CN 130 V2 IP65, L CN 150 V2 IP65, L CN 180 V2 IP65), к клеммовой колодке лампы (N = синий кабель, условное графическое обозначение заземления = зеленый/желтый кабель, L = коричневый кабель).
8. Убедитесь, что кабель надежно зафиксирован при помощи кабельного ввода.
9. Соедините покрытие с коробкой для подсоединения проводов. Обращайте внимание на правильное положение уплотнения.
10. Закрепите светильник на настенном крепежном устройстве.
11. Установите желаемое положение лампы и затяните болты.

## **ОПИСАНИЕ ПРИНЦИПА РАБОТЫ (только для версий с датчиком давления)**

Лампа оснащена инфракрасным датчиком. Он включается автоматически, если датчик определяет движение.

Не направляйте датчик движения на плавательный бассейн, вытяжки горячего воздуха, кондиционеры или объекты, незащищенные от сильных температурных колебаний. Не направляйте датчик движения на деревья или кусты или на места, на которых часто могут задерживаться домашние животные.

При креплении лампы, обратите внимание на то, чтобы датчик движения чаще всего реагировал на движения, которые проходят сквозь поле обзора и менее всего восприимчив при движениях в непосредственной близости от устройства.

## УСТАНОВИТЬ ДАТЧИК ДВИЖЕНИЯ

На нижней стороне лампы находятся 3 регулятора (смотри рис. 3).

### Чувствительность (SENS):

При помощи данного регулятора можно настроить чувствительность или восприимчивость датчика.

Посредством поворота регулятора SENS по часовой стрелке чувствительность возрастает.

### Настройка времени (TIME):

При помощи регулятора TIME датчика движения Вы можете выбрать любое время включения примерно между 10 секундами и 4 минутами, по прошествии регистрации последнего движения. Посредством поворота регулятора времени по часовой стрелке промежуток времени возрастает.

### Настройка света (LUX):

Настройка света определяет, с какой освещенности сенсор включает лампу. Позиция (☼) уведомляет о том, что датчик работает днем и ночью, в позиции (☾) датчик работает только ночью. Для регулировки Вы должны подождать, до тех пор, пока не будет достигнута желаемая окружающая освещенность. Поверните регулятор настройки света LUX к символу (☾). Медленно поверните регулятор в направлении символа (☼), до тех пор, пока лампа не загорится посредством движения.

Теперь лампа загорится с установленной освещенностью при распознавании движения.

Датчик движения: пассивный инфракрасный датчик  
Диапазон захвата: до 12 м/до 180° (горизонтально)  
Настройка времени: примерно от 10 секунд до 4 минут  
Освещенность окружающей среды: 0 – 2000 лк

## ТЕХНИЧЕСКИЙ ОСМОТР И ОЧИСТКА

Технический осмотр должен проводить только квалифицированный электрик.

**ВНИМАНИЕ:** СИД лампа не содержит компоненты, которые нуждаются в техническом осмотре. СИД источник света не может быть заменен. В случае необходимости, следует заменить всю лампу.

Не используйте растворители, едкие чистящие средства или похожие вещества. Для очистки используйте только сухую или слегка влажную салфетку.



**Электрические приборы подлежат утилизации с учётом защиты окружающей среды!**

**Выбрасывать электрические приборы в бытовые отходы запрещается!**

В соответствии с Директивой ЕС № 2012/19/EU по отработанным электроприборам и электронной аппаратуре отработанные электроприборы должны собираться в отдельные контейнеры и отправляться на предприятие для вторичного использования отходов с соблюдением норм защиты окружающей среды.

Возможностях утилизации прибора, отработавшего свой ресурс, можно узнать в местном или городском самоуправлении.

### Адрес

Hugo Brennenstuhl GmbH & Co. KG  
Seestraße 1 – 3 · D-72074 Tübingen

H. Brennenstuhl S.A.S.  
4 rue de Bruxelles · F-67170 Bernolsheim

lectra-t ag  
Blegistrasse 13 · CH-6340 Baar

[www.brennenstuhl.com](http://www.brennenstuhl.com)



## Manual de instruções Holofote Chip LED

### DADOS TÉCNICOS

Klasse de proteção: I Tensão nominal: 100 – 250 V~ 50/60 Hz

<b>Tipo:</b>	<b>Potência:</b>	<b>Tipo de proteção:</b>	<b>Detector de movimento:</b>	<b>Cabo:</b>	<b>Dimensões da tampa de proteção:</b>	<b>Dimensões:</b>	<b>Peso:</b>	<b>Área real máxima projectada:</b>
LCN 110 V2 IP65	10 W (1 x 10 W)	IP65	Não	Não	110,5 x 83 x 4 mm	148 x 115 x 89 mm	0,47 kg	0,01 m <sup>2</sup>
LCN 110 PIR V2 IP44	10 W (1 x 10 W)	IP44	Sim	Não	110,5 x 83 x 4 mm	180 x 115 x 110 mm	0,62 kg	0,01 m <sup>2</sup>
LCN 110 C PIR V2 IP44	10 W (1 x 10 W)	IP44	Sim	3m H05RN-F3G1,0	110,5 x 83 x 4 mm	180 x 115 x 110 mm	0,62 kg	0,01 m <sup>2</sup>
LCN 120 V2 IP65	20 W (1 x 20 W)	IP65	Não	Não	175 x 135 x 4 mm	165 x 180 x 110 mm	0,96 kg	0,02 m <sup>2</sup>
LCN 120 C V2 IP65	20 W (1 x 20 W)	IP65	Não	3m H05RN-F3G1,0	175 x 135 x 4 mm	165 x 180 x 110 mm	0,96 kg	0,02 m <sup>2</sup>
LCN 120 PIR V2 IP44	20 W (1 x 20 W)	IP44	Sim	Não	175 x 135 x 4 mm	233 x 180 x 110 mm	1,12 kg	0,02 m <sup>2</sup>
LCN 120 C PIR V2 IP44	20 W (1 x 20 W)	IP44	Sim	3m H05RN-F3G1,0	175 x 135 x 4 mm	233 x 180 x 110 mm	1,12 kg	0,02 m <sup>2</sup>
LCN 130 V2 IP65	30 W (1 x 30 W)	IP65	Não	Não	220,5 x 180,5 x 4 mm	212 x 226 x 114 mm	1,6 kg	0,03 m <sup>2</sup>
LCN 130 PIR V2 IP44	30 W (1 x 30 W)	IP44	Sim	Não	220,5 x 180,5 x 4 mm	267 x 226 x 114 mm	1,81 kg	0,03 m <sup>2</sup>
LCN 150 V2 IP65	50 W (1 x 50 W)	IP65	Não	Não	281,5 x 231 x 4 mm	255 x 287 x 140 mm	2,36 kg	0,06 m <sup>2</sup>
LCN 150 PIR V2 IP44	50 W (1 x 50 W)	IP44	Sim	Não	281,5 x 231 x 4 mm	318 x 287 x 140 mm	2,55 kg	0,06 m <sup>2</sup>
LCN 180 V2 IP65	80 W (1 x 80 W)	IP65	Não	Não	303,5 x 225,5 x 5 mm	312,5 x 277,5 x 156 mm	4,2 kg	0,07 m <sup>2</sup>

Este holofote LED de alta potência é adequado para fins de iluminação interior e exterior, e foi projetado para instalação permanente. O foco deverá ser montado a uma altura inferior a 3 m. O holofote não deve ser utilizado para outros fins.

Atenção: Antes de instalar o holofote leia com atenção este Manual de Instruções e guarde-o devidamente para referência futura!

### PRECAUÇÕES DE SEGURANÇA

1. A instalação e manutenção do holofote devem ser realizadas por um técnico qualificado.
2. As instalações elétricas apenas podem ser efetuadas em conformidade com as normas de segurança (VDE 0100 para a Alemanha).
3. O holofote deve ser devidamente ligado à terra.
4. Este holofote não deve ser utilizado sem os anéis de vedação instalados corretamente!
5. Os holofotes LED são extremamente brilhantes. Não deve em circunstância alguma olhar diretamente para o feixe de luz dos holofotes LED, pois isso poderá causar danos irreversíveis à visão.
6. Uma tampa de proteção danificada deve ser substituída por uma tampa original da Brennenstuhl antes de utilizar novamente o holofote.

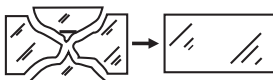

7. Se o fio elétrico do holofote estiver danificado, deverá ser substituído por um técnico qualificado para evitar perigos.

### INSTALAÇÃO E CONEXÃO À FONTE DE ALIMENTAÇÃO ELÉTRICA

1. Desligue sempre a fonte de alimentação antes da instalação.
2. Não instale o holofote numa superfície exposta a vibrações.
3. Posição da montagem: O holofote deve ser fixado com o suporte de parede. Um holofote com detector de movimento só pode

ser fixado como ilustrado na figura 1 (Altura de montagem recomendável 2.5 m).

4. Retire o suporte de parede da lâmpada.
5. Marque a posição dos furos para fixar o suporte de parede e faça os furos correspondentes na parede. Fixe o suporte à parede com parafusos adequados.
6. Abra a caixa de junção do holofote.
7. Passe o cabo de ligação pelo atarraxamento de cabos e ligue-o ao borne de ligação do holofote de acordo com a ilustração 2 (imagem esquerda para a tipo L CN 110 PIR V2 IP44, L CN 110 C PIR V2 IP44, L CN 120 PIR V2 IP44, L CN 120 C PIR V2 IP44, L CN 130 PIR V2 IP44, L CN 150 PIR V2 IP44, imagem direita para a tipo L CN 110 V2 IP65, L CN 120 V2 IP65, L CN 130 V2 IP65, L CN 150 V2 IP65, L CN 180 V2 IP65. N = cabo azul, sinal de ligação à terra = cabo verde/amarelo, L = cabo castanho).
8. Verifique se o cabo está devidamente fixado pelo atarraxamento de cabos.
9. Feche a tampa da caixa de junção. Preste atenção à posição correcta da junta.
10. Fixar a lâmpada no suporte de parede.
11. Defina a posição do holofote como desejar e aperte os parafusos.

## FUNÇÃO

### (apenas para versões com detector de movimento)

Este holofote está equipado com um sensor infravermelho. O holofote acende automaticamente quando o sensor detecta movimento na área de alcance.

Não alinhe o detector de movimento em direção à piscinas, sistemas de aquecimento, ar condicionado ou objetos expostos a flutuações extremas de temperatura. Evite direcionar o detector de movimento a árvores, arbustos ou locais onde se encontram frequentemente animais domésticos.

Quando instalar o holofote tenha em atenção que o detector de movimento reage mais depressa a movimentos detectados no campo de alcance, sendo menos sensível a movimentos detectáveis diretamente em frente ao aparelho.

## CONFIGURAR O DETECTOR DE MOVIMENTO

Na parte inferior do holofote encontram-se três reguladores (ver figura 3).

### Sensitividade (SENS):

Com este regulador pode definir a sensibilidade ou sensibilidade do sensor. Para aumentar a sensibilidade, rode o regulador SENS no sentido dos ponteiros do relógio.

### Configuração do tempo (TIME):

Com o regulador TIME do detector de movimento, poderá seleccionar o tempo de ligação entre 10 segundos e 4 minutos, depois da detecção do último movimento. Para aumentar o período de tempo, rode o regulador TIME no sentido dos ponteiros do relógio.

### Configuração da luz (LUX):

A configuração da luz determina a intensidade de luz através da qual o sensor acende o holofote. A posição (☼) indica que o sensor trabalha dia e noite, na posição (☾) o sensor trabalha apenas à noite. Para configurar, espere até que a luminosidade do ambiente desejada seja alcançada. Rode o regulador de luminosidade LUX totalmente para o símbolo (☾). Gire o regulador lentamente em direção ao símbolo (☼), até que o holofote acenda através de movimento.

O holofote acender-se-à a partir da intensidade luminosa definida quando detectar um movimento.

Detector de movimento: sensor infravermelho passivo  
Ângulo de detecção: até 12 m/até 180° (horizontal)  
Configuração do tempo: entre 10 seg. e 4 min.  
Luminosidade do ambiente: 0 – 2000 lux

## MANUTENÇÃO E LIMPEZA

A manutenção deve ser realizada apenas por um electricista qualificado.

**ATENÇÃO:** O holofote LED não contém quaisquer componentes que precisem de manutenção. A fonte de luz LED não pode ser substituída. Se necessário, o holofote deverá ser completamente substituído.

Não utilize solventes, produtos de limpeza corrosivos ou similares. Para a limpeza, utilize apenas um pano seco ou levemente umedecido.



**Os eletrodomésticos devem ser ecologicamente eliminados!**

**Os eletrodomésticos não pertencem ao lixo doméstico!**

De acordo com a Directiva Europeia 2012/19/EU relativa aos resíduos de equipamentos elétricos e eletrónicos, os eletrodomésticos devem ser recolhidos separadamente e entregues à uma reciclagem ecológica.

Informe-se junto ao seu governo local ou municipal sobre as opções para eliminar equipamento elétrico sem utilidade.

## Endereços

Hugo Brennenstuhl GmbH & Co. KG  
Seestraße 1 – 3 · D-72074 Tübingen

H. Brennenstuhl S.A.S.  
4 rue de Bruxelles · F-67170 Bernolsheim

lectra-t ag  
Blegistrasse 13 · CH-6340 Baar

[www.brennenstuhl.com](http://www.brennenstuhl.com)

## EE Kasutusjuhend Chip LED-lamp

### TEHNILISED ANDMED

Ohutuskategooria: I Nimipinge: 100 – 250 V~ 50/60 Hz

Tüüp:	Võimsus:	Kaitse- klass:	Liiku- misandur:	Kaabel:	Kaitsekatte mootmed:	Mootmed:	Kaali:	Maksimaalne valgustatav pindala:
L CN 110 V2 IP65	10 W (1 x 10 W)	IP65	Ei	Ei	110,5 x 83 x 4 mm	148 x 115 x 89 mm	0,47 kg	0,01 m <sup>2</sup>
L CN 110 PIR V2 IP44	10 W (1 x 10 W)	IP44	Jah	Ei	110,5 x 83 x 4 mm	180 x 115 x 110 mm	0,62 kg	0,01 m <sup>2</sup>
L CN 110 C PIR V2 IP44	10 W (1 x 10 W)	IP44	Jah	3m H05RN-F3G1,0	110,5 x 83 x 4 mm	180 x 115 x 110 mm	0,62 kg	0,01 m <sup>2</sup>
L CN 120 V2 IP65	20 W (1 x 20 W)	IP65	Ei	Ei	175 x 135 x 4 mm	165 x 180 x 110 mm	0,96 kg	0,02 m <sup>2</sup>
L CN 120 CV2 IP65	20 W (1 x 20 W)	IP65	Ei	3m H05RN-F3G1,0	175 x 135 x 4 mm	165 x 180 x 110 mm	0,96 kg	0,02 m <sup>2</sup>
L CN 120 PIR V2 IP44	20 W (1 x 20 W)	IP44	Jah	Ei	175 x 135 x 4 mm	233 x 180 x 110 mm	1,12 kg	0,02 m <sup>2</sup>
L CN 120 C PIR V2 IP44	20 W (1 x 20 W)	IP44	Jah	3m H05RN-F3G1,0	175 x 135 x 4 mm	233 x 180 x 110 mm	1,12 kg	0,02 m <sup>2</sup>
L CN 130 V2 IP65	30 W (1 x 30 W)	IP65	Ei	Ei	220,5 x 180,5 x 4 mm	212 x 226 x 114 mm	1,6 kg	0,03 m <sup>2</sup>
L CN 130 PIR V2 IP44	30 W (1 x 30 W)	IP44	Jah	Ei	220,5 x 180,5 x 4 mm	267 x 226 x 114 mm	1,81 kg	0,03 m <sup>2</sup>
L CN 150 V2 IP65	50 W (1 x 50 W)	IP65	Ei	Ei	281,5 x 231 x 4 mm	255 x 287 x 140 mm	2,36 kg	0,06 m <sup>2</sup>
L CN 150 PIR V2 IP44	50 W (1 x 50 W)	IP44	Jah	Ei	281,5 x 231 x 4 mm	318 x 287 x 140 mm	2,55 kg	0,06 m <sup>2</sup>
L CN 180 V2 IP65	80 W (1 x 80 W)	IP65	Ei	Ei	303,5 x 225,5 x 5 mm	312,5 x 277,5 x 156 mm	4,2 kg	0,07 m <sup>2</sup>

See suure võimsusega LED-lamp sobib valgustamiseks siseruumides ja välitingimustes ning püsivaks paigaldamiseks. Valgusti tuleb paigaldada madalamale kui 3 m.  
Valgustit ei tohi kasutada muul otstarbel.

Tähelepanu: Enne valgusti paigaldamist lugege palun kasutusjuhend tähelepanelikult läbi ning hoidke juhend seejärel alles!

### OHUTUSNÕUDED

1. Valgusti paigaldamise ja hoolduse peab teostama kvalifitseeritud spetsialist.
2. Elektripaigaldusi on lubatud teostada ainult ohutuseeskirju järgides (Saksamaal VDE 0100).
3. Valgusti tuleb nõuetekohaselt maandada.
4. Seda valgustit ei tohi kasutada ilma nõuetekohaselt paigaldatud rõngastihenditeta!
5. LED-lambid on väga heledad. Ärge vaadake mingil juhul otse LED-lampidesse, sest see võib silmi püsivalt kahjustada.
6. Purunenud kaitsekate tuleb enne valgusti kasutamise jätkamist asendada Brennenstuhli originaal-kaitsekatega.

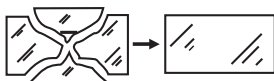

7. Kui valgusti toitejuhe on vigastatud, tuleb lasta see ohtude vältimiseks kvalifitseeritud spetsialistil välja vahetada.

### PAIGALDAMINE JA VOOLUVÕRGUGA ÜHENDAMINE

1. Enne paigaldamist lülitage toitepinge alati välja.
2. Ärge paigaldage lampi vibreerivale pinnale.
3. Paigaldusasend: Ideaalsel juhul tuleks valgusti kinnitada seinale kronsteiniga. Liikumisanduriga valgusti võib kinnitada vaid joonisel 1 kujutatud viisil (Soovitav paigalduskõrgus 2,5 m).

4. Võtke seinale paigaldamiseks mõeldud detail valgusti küljest ära.
5. Tähistage kronsteini kinnitamiseks puuritavate aukude asukohad ja puurige seinu vastavad augud. Kinnitage klamber sobivate kruvidega seinale.
6. Avage valgusti ühenduskarp.
7. Tõmmake ühendusjuhe kaablitihendist läbi ja ühendage see nagu kujutatud joonisel 2 (vasakpoolne pilt tüüp L CN 110 PIR V2 IP44, L CN 110 C PIR V2 IP44, L CN 120 PIR V2 IP44, L CN 120 C PIR V2 IP44, L CN 130 PIR V2 IP44, L CN 150 PIR V2 IP44, parempoolne pilt tüüp L CN 110 V2 IP65, L CN 120 V2 IP65, L CN 120 C V2 IP65, L CN 130 V2 IP65, L CN 150 V2 IP65, L CN 180 V2 IP65) valgusti kruviklemmiga (N = sinine kaabel, maandusmärk = roheline/kollane kaabel, L = pruun kaabel).
8. Veenduge, et kaablitihend fikseerib kaablit piisaval määral.
9. Kruvige kate uuesti ühenduskarbile. Jälgige, et tihend oleks õiges asendis.
10. Kinnitage valgusti seinale paigaldamiseks mõeldud detaili külge.
11. Seadke valgusti soovitud asendisse ja keerake kruvid kinni.

## FUNKTSIOONI KIRJELDUS

### (ainult liikumisanduriga variantidele)

Sellel lambil on infrapunase sensor. See lülitub automaatselt sisse, kui sensor tuvastab läheduses liikumise.

Võimalusel ärge suunake liikumisandurit ujumisbasseinidele, kütteõhu väljatõmbele, kliimaseadmetele või objektidele, mille temperatuur kõigub suurel määral. Vältige liikumisanduri suunamist puudele või põõsastele või kohtadele, kus võivad viibida koduloomad.

Valgustit paigaldades pidage meeles, et liikumisandur reageerib kõige tundlikumalt sellisele liikumisele, mis kulgeb põiki läbi anduri



reageerimisala ning kõige vähem tundlikult liikumisele, mis kulgeb vahetult seadme suunas.

### LIIKUMISANDURI REGULEERIMINE

Valgusti alaküljel on kolm regulaatorit (vt joon. 3).

#### Tundlikkus (SENS):

Selle regulaatoriga saab kohandada sensori tundlikkust. Tundlikkus suureneb, kui keerata SENS-regulaatorit päripäeva.

#### Aja reguleerimine (TIME):

Liikumisanduri regulaatoriga TIME saab valida suvalise sisselülitumisaaja vahemikus u. 10 sekundit kuni 4 minutit pärast viimase liikumise tuvastamist. Ajavahemik suureneb, kui keerata TIME-regulaatorit päripäeva.

#### Valguse reguleerimine (LUX):

Valguse seadistamisega määratakse, alates millisest valgustatusest lülitab sensor valgusti sisse. Asend (☀) näitab, et sensor töötab päeval ja öösel, asendis (☾) töötab sensor ainult öösel. Seadistamiseks oodake, kuni ümbritsev keskkond on soovitud määral valgustatud. Keerake valguse regulaator LUX lõpuni sümbolile (☾). Keerake regulaatorit aeglaselt sümboli (☀) suunas, kuni liikumine lülitab valgusti sisse.

Kui on saavutatud eelnevalt määratud tugevusega valgustatus, lülitub valgusti nüüd liikumise tuvastamise korral sisse.

Liikumisandur:	passiivne infrapunasensor
Reageerimisala:	kuni 12 m/kuni 180° (horisontaalselt)
Aja reguleerimine:	u. 10 sek. kuni 4 min
Ümbruse valgustus:	0 – 2000 luks

## HOOLDUS JA PUHASTAMINE

Hooldustöid tohib teostada ainult kvalifitseeritud elektrik.

**TÄHELEPANU:** LED-lamp ei sisalda komponente, mida oleks vaja hooldada. LED-lampi ei saa asendada. Vajadusel tuleb kogu valgusti välja vahetada.

Ärge kasutage lahusteid, söövitavaid puhastusvahendeid vms. Kasutage puhastamiseks ainult kuiva või kergelt niisutatud lappi.



### **Kõrvaldage elektriseadmed keskkonnanõudeid järgides! Elektriseadmete koht ei ole majapidamisprahi hulgas!**

Vastavalt Euroopa direktiivile 2012/19/EU elektri- ja elektroonikaseadmete jäätmete kohta tuleb kasutuselt kõrvaldatud elektritööriistad koguda eraldi ja suunata keskkonnasõbralikku taaskasutusse.

Kasutuselt kõrvaldatud seadme utiliseerimise võimaluste kohta saate teavet oma valla- või linnavalitsusest.

## Aadressid

Hugo Brennenstuhl GmbH & Co. KG  
Seestraße 1 – 3 · D-72074 Tübingen

H. Brennenstuhl S.A.S.  
4 rue de Bruxelles · F-67170 Bernolsheim

lectra-t ag  
Blegistrasse 13 · CH-6340 Baar

[www.brennenstuhl.com](http://www.brennenstuhl.com)

# SK NÁVOD NA POUŽÍVANIE ČIPOVÁ LED LAMPA

## TECHNICKÉ ÚDAJE

Trieda ochrany: I Menovité napätie: 100 – 250 V ~ 50/60 Hz

Typ:	Výkon:	Druh ochrany:	Hlásič pohybu:	Kábel:	Rozmery ochranného krytu:	Rozmery:	Hmotnosť:	Maximálna plocha projekcie:
LCN 110 V2 IP65	10 W (1 x 10 W)	IP65	nie	nie	110,5 x 83 x 4 mm	148 x 115 x 89 mm	0,47 kg	0,01 m <sup>2</sup>
LCN 110 PIR V2 IP44	10 W (1 x 10 W)	IP44	áno	nie	110,5 x 83 x 4 mm	180 x 115 x 110 mm	0,62 kg	0,01 m <sup>2</sup>
LCN 110 C PIR V2 IP44	10 W (1 x 10 W)	IP44	áno	3m	H05RN-F3G1,0	180 x 115 x 110 mm	0,62 kg	0,01 m <sup>2</sup>
LCN 120 V2 IP65	20 W (1 x 20 W)	IP65	nie	nie	175 x 135 x 4 mm	165 x 180 x 110 mm	0,96 kg	0,02 m <sup>2</sup>
LCN 120 CV2 IP65	20 W (1 x 20 W)	IP65	nie	3m	H05RN-F3G1,0	165 x 180 x 110 mm	0,96 kg	0,02 m <sup>2</sup>
LCN 120 PIR V2 IP44	20 W (1 x 20 W)	IP44	áno	nie	175 x 135 x 4 mm	233 x 180 x 110 mm	1,12 kg	0,02 m <sup>2</sup>
LCN 120 C PIR V2 IP44	20 W (1 x 20 W)	IP44	áno	3m	H05RN-F3G1,0	233 x 180 x 110 mm	1,12 kg	0,02 m <sup>2</sup>
LCN 130 V2 IP65	30 W (1 x 30 W)	IP65	nie	nie	220,5 x 180,5 x 4 mm	212 x 226 x 114 mm	1,6 kg	0,03 m <sup>2</sup>
LCN 130 PIR V2 IP44	30 W (1 x 30 W)	IP44	áno	nie	220,5 x 180,5 x 4 mm	267 x 226 x 114 mm	1,81 kg	0,03 m <sup>2</sup>
LCN 150 V2 IP65	50 W (1 x 50 W)	IP65	nie	nie	281,5 x 231 x 4 mm	255 x 287 x 140 mm	2,36 kg	0,06 m <sup>2</sup>
LCN 150 PIR V2 IP44	50 W (1 x 50 W)	IP44	áno	nie	281,5 x 231 x 4 mm	318 x 287 x 140 mm	2,55 kg	0,06 m <sup>2</sup>
LCN 180 V2 IP65	80 W (1 x 80 W)	IP65	nie	nie	303,5 x 225,5 x 5 mm	312,5 x 277,5 x 156 mm	4,2 kg	0,07 m <sup>2</sup>

Táto vysoko výkonná LED lampa je určená na osvetlenie interiéru a exteriéru a naplánovaná na fixnú montáž. Lampa sa musí montovať vo výške menej než 3 m. Lampa sa nedá používať na iné účely.

Pozor: Prečítajte si pred montážou lampy pozorne tento návod na používanie a starostlivo ho potom uschovajte!

### BEZPEČNOSTNÉ POKYNY

1. Inštaláciu a údržbu lampy musí vykonávať kvalifikovaný odborník.
2. Elektrické inštalácie sa môžu vykonávať iba pri dodržovaní bezpečnostných predpisov (VDE 0100 pre Nemecko).
3. Lampa sa musí uzemniť podľa predpisov.
4. Táto lampa sa nedá používať bez všetkých tesniacich podložiek namontovaných podľa predpisov!
5. LED majú extrémne intenzívne svetlo. Nehľadte za žiadnych okolností do svetelného lúča LED lampa, pretože by to mohlo trvalo poškodiť váš zrak.
6. Zničený ochranný kryt sa musí vymeniť pred ďalším použitím lampy za originálny ochranný kryt firmy Brennenstuhl.

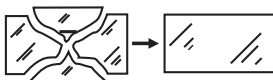

7. Ak sa poškodí sieťová prípojka lampy, musí ju vymeniť príslušný kvalifikovaný odborník, aby sa zabránilo vzniku nebezpečenstva.

### MONTÁŽ A PRIPOJENIE K NAPÁJANIU ELEKTRICKÝM PRÚDOM

1. Vypnite pred inštaláciou vždy napájanie napätím.
2. Nemontujte lampu na plochy, ktoré sú vystavené vibráciám.
3. Montážna poloha: Lampa by sa mala upevniť ideálnym spôsobom na nástenný držiak. Lampa s hlásičom pohybu sa môže upevniť iba podľa obr. 1 (Odporúčaná montážna výška 2,5 m).

4. Odstráňte držiak na stenu z lampy.
5. Vyznačte polohy vrtacích otvorov na upevnenie nástenného držiaka a vyvrtajte príslušné otvory do steny. Upevnite držiak pomocou vhodných skrutiek na stenu.
6. Otvorte pripojovaciu skrinku lampy.
7. Presuňte spojovací rozvod cez káblový skrutkový spoj a pripojte rozvod podľa obr. 2 (obrázok vľavo pre typ L CN 110 PIR V2 IP44, L CN 110 C PIR V2 IP44, L CN 120 PIR V2 IP44, L CN 120 C PIR V2 IP44, L CN 130 PIR V2 IP44, L CN 150 PIR V2 IP44, obrázok vpravo pre typ L CN 110 V2 IP65, L CN 120 V2 IP65, L CN 120 C V2 IP65, L CN 130 V2 IP65, L CN 150 V2 IP65, L CN 180 V2 IP65) na svietidlovú svorku lampy (N = modrý kábel, uzemňovací symbol = zelený/žltý kábel, L = hnedý kábel).
8. Ubezpečte sa, aby bol kábel dostatočne upevnený pomocou káblového skrutkového spoja.
9. Naskrutkujte kryt späť na spojovaciu skriňu lampy. Dávajte pozor na správnu montáž tesnenia.
10. Upevnite lampu na držiak na stenu.
11. Nastavte požadovanú polohu lampy a utiahnite riadne skrutky.

## FUNKČNÝ POPIS

### (iba pre verzie s hlásičom pohybu)

Táto lampa je vybavená infračerveným senzorom. Lampa sa automaticky zapne, ak identifikuje senzor v okolí pohybu.

Nesmerujte senzor pohybu pokiaľ možno na plavecké bazény, šachty na odvod vzduchu z kúrenia, klimatizácie alebo objekty, ktoré sú vystavené kolísaniu teploty. Zabráňte tomu, aby senzor smeroval na stromy alebo krovie, prípadne na miesta, na ktorých by sa mohli zdržiavať domáce zvieratá.

Rešpektujte pred montážou lampy, že hlásič pohybu reaguje najcitlivejšie na pohyby, ktoré prebiehajú šikmým smerom cez jeho snímacie pole a najmenej citlivo pri pohyboch, ktoré smerujú priamo na prístroj.

### **NASTAVENIE HLÁSIČA POHYBU**

Na dolnej strane lampy sa nachádzajú tri regulátory (pozri obr. 3).

#### **Citlivosť (SENS):**

Pomocou tohto regulátora sa dá prispôsobiť senzitivnosť alebo citlivosť senzora. Otáčaním regulátora SENS v smere hodinových ručičiek sa zvyšuje citlivosť.

#### **Nastavenie času (TIME):**

Regulátorom hlásiča pohybu TIMEsi môžete zvoliť ľubovoľnú dobu zapnutia medzi cca 10 sekundami až do cca 4 minút potom, čo bol zaznamenaný posledný pohyb. Otáčaním regulátora TIME v smere hodinových ručičiek sa zvyšuje doba zapnutia.

#### **Nastavenie svetla (LUX):**

Nastavením svetla môžete stanoviť, od ktorej svetlosti zapne senzor lampu. Poloha (☀) zobrazuje, že senzor pracuje vo dne v noci, v polohe (☾) pracuje senzor iba v noci. Počkajte, kým sa nedosiahne požadovaná svetlosť okolia. Otočte regulátor svetla LUX úplne na symbol (☾). Otáčajte regulátor pomaly smerom k symbolu (☀), kým sa nezapne lampa pôsobením pohybu.

Lampa sa potom bude zapínať od nastavenej svetlosti pri identifikácii pohybu.

Hlásič pohybu:	pasívne infračervené svetlo
Oblasť záznamu:	až do 12 m/až do 180° (horizontálne)
Nastavenie času:	cca 10 sek. až 4 min.
Svetlosť okolia:	0 – 2000 lux

## ÚDRŽBA A ČISTENIE

Údržbu môže vykonávať iba kvalifikovaný elektrikár.

POZOR: LED lampa neobsahuje žiadne súčiastky, ktoré sa musia udržiavať. Zdroj LED lampy sa nedá vymeniť. V prípade potreby sa musí vymeniť kompletná lampa.

Nepoužívajte žiadne rozpúšťadlá, dráždivé alebo podobné čistiace prostriedky. Používajte na čistenie iba suchú alebo ľahko navlhčenú handričku.



### **Odstraňujte elektrické prístroje ekologickým spôsobom! Elektrické prístroje nepatria do domového odpadu!**

Podľa Európskej smernice 2012/19/EU o starých elektrických a elektronických prístrojoch sa musia zbierať opotrebované elektrospotrebiče zvlášť a odviezť na ekologickú recykláciu.

O možnostiach likvidácie starých prístrojov sa môžete informovať na svojom obecnom alebo mestskom úrade.

## Adresy

Hugo Brennenstuhl GmbH & Co. KG  
Seestraße 1 – 3 · D-72074 Tübingen

H. Brennenstuhl S.A.S.  
4 rue de Bruxelles · F-67170 Bernolsheim

lectra-t ag  
Blegistrasse 13 · CH-6340 Baar

[www.brennenstuhl.com](http://www.brennenstuhl.com)

## SI Navodila za uporabo LED reflektor z mikročipom

### TEHNIČNI PODATKI

Kategorija zaščite: I Nazivna napetost: 100 – 250 V~ 50/60 Hz

Tip:	Zmogljivost:	Vrsta zaščite:	Detektor gibanja:	Kabel:	Mere zaščite:	Mere:	Teža:	Maksimalna projicirana površina:
L CN 110 V2 IP65	10 W (1 x 10 W)	IP65	Ne	Ne	110,5 x 83 x 4 mm	148 x 115 x 89 mm	0,47 kg	0,01 m <sup>2</sup>
L CN 110 PIR V2 IP44	10 W (1 x 10 W)	IP44	Ja	Ne	110,5 x 83 x 4 mm	180 x 115 x 110 mm	0,62 kg	0,01 m <sup>2</sup>
L CN 110 C PIR V2 IP44	10 W (1 x 10 W)	IP44	Ja	3m H05RN-F3G1,0	110,5 x 83 x 4 mm	180 x 115 x 110 mm	0,62 kg	0,01 m <sup>2</sup>
L CN 120 V2 IP65	20 W (1 x 20 W)	IP65	Ne	Ne	175 x 135 x 4 mm	165 x 180 x 110 mm	0,96 kg	0,02 m <sup>2</sup>
L CN 120 CV2 IP65	20 W (1 x 20 W)	IP65	Ne	3m H05RN-F3G1,0	175 x 135 x 4 mm	165 x 180 x 110 mm	0,96 kg	0,02 m <sup>2</sup>
L CN 120 PIR V2 IP44	20 W (1 x 20 W)	IP44	Ja	Ne	175 x 135 x 4 mm	233 x 180 x 110 mm	1,12 kg	0,02 m <sup>2</sup>
L CN 120 C PIR V2 IP44	20 W (1 x 20 W)	IP44	Ja	3m H05RN-F3G1,0	175 x 135 x 4 mm	233 x 180 x 110 mm	1,12 kg	0,02 m <sup>2</sup>
L CN 130 V2 IP65	30 W (1 x 30 W)	IP65	Ne	Ne	220,5 x 180,5 x 4 mm	212 x 226 x 114 mm	1,6 kg	0,03 m <sup>2</sup>
L CN 130 PIR V2 IP44	30 W (1 x 30 W)	IP44	Ja	Ne	220,5 x 180,5 x 4 mm	267 x 226 x 114 mm	1,81 kg	0,03 m <sup>2</sup>
L CN 150 V2 IP65	50 W (1 x 50 W)	IP65	Ne	Ne	281,5 x 231 x 4 mm	255 x 287 x 140 mm	2,36 kg	0,06 m <sup>2</sup>
L CN 150 PIR V2 IP44	50 W (1 x 50 W)	IP44	Ja	Ne	281,5 x 231 x 4 mm	318 x 287 x 140 mm	2,55 kg	0,06 m <sup>2</sup>
L CN 180 V2 IP65	80 W (1 x 80 W)	IP65	Ne	Ne	303,5 x 225,5 x 5 mm	312,5 x 277,5 x 156 mm	4,2 kg	0,07 m <sup>2</sup>

Ta visoko zmogljivostni LED reflektor je namenjen za osvetljevanje notranjih in zunanjih območij in je predviden za fiksno montažo. Svetilko je potrebno montirati na višino, manjšo od 3 m. Reflektorja ni dovoljeno uporabljati za druge namene.



Pozor: Prosimo, da pred montažo skrbno preberete ta navodila za uporabo in jih nato dobro shranite!

### VARNOSTNI NAPOTKI

1. Instalacijo in vzdrževanje reflektorja mora izvesti strokovno usposobljeno osebje.
2. Električne inštalacije se lahko izvajajo samo ob upoštevanju varnostnih predpisov (VDE 0100 za Nemčijo).
3. Reflektor je potrebno pravilno ozemljiti.
4. Tega reflektorja ni dovoljeno uporabljati brez vseh pravilno nameščenih tesnilnih obročev!
5. LED reflektorji so izredni svetli. V nobenem primeru ne glejte direktno v svetlobni žarek LED reflektorjev, ker lahko to povzroči trajne poškodbe oči.
6. Uničeno zaščito je potrebno pred nadaljnjo uporabo nadomestiti z originalno zaščito Brennenstuhl.

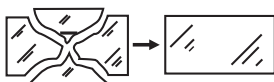

7. Če je kabel reflektorja poškodovan, ga mora zamenjati strokovno usposobljeno osebje, da se tako preprečijo ogroženosti.

### MONTAŽA IN PRIKLJUČEK NA ELEKTRIČNO OMREŽJE

1. Pred inštalacijo vedno izklopite električno napajanje.
2. Reflektorja ne montirajte na površino, ki je izpostavljena vibracijam.
3. Pozicija za montažo: Reflektor je v idealnem primeru potrebno pritrditi s stenskim držalom. Reflektor z detektorjem gibanja je dovoljeno pritrditi samo v skladu s sl. 1 (priporočena višina za montažo 2,5 m).

4. Stensko držalo odstranite z reflektorja.
5. Označite si pozicijo lukenj, ki jih je potrebno izvrtati za pritrditev stenskega držala in izvrtajte ustrezne luknje v steno. Ročaj pritrdite z ustreznimi vijaki na steno.
6. Odprite priključno omarico reflektorja.
7. Kabel napeljite skozi navoj za kabel in ga priključite v skladu s sl. 2 (leva slika za tip  
L CN 110 PIR V2 IP44, L CN 110 C PIR V2 IP44, L CN 120 PIR V2 IP44, L CN 120 C PIR V2 IP44, L CN 130 PIR V2 IP44, L CN 150 PIR V2 IP44, desna slika za tip  
L CN 110 V2 IP65, L CN 120 V2 IP65, L CN 120 C V2 IP65, L CN 130 V2 IP65, L CN 150 V2 IP65, L CN 180 V2 IP65)  
na električno sponko svetilke (N = moder kabel, ozemljitveni znak = zeleno/rumen kabel, L = rjavi kabel).
8. Prepričajte se, da je kabel zadostno fiksiran z navojem za kabel.
9. Zaščito ponovno privijte nazaj na priključno omarico.  
Bodite pozorni na pravilno nasedanje tesnila.
10. Reflektor pritrdite na stensko držalo.
11. Nastavite želeno pozicijo reflektorja in privijte vijake.

## OPIS FUNKCIJ

### (samo za variante z detektorjem gibanja)

Ta reflektor je opremljen z infrardečim senzorjem.

Reflektor se avtomatsko vklopi, ko senzor zazna gibanje v okolici.

Detektorja gibanja po možnosti ne usmerjajte na bazene, odhode toplega zraka, klimatske naprave ali predmete, ki so izpostavljeni temperaturnim nihanjem. Preprečite usmeritev detektorja gibanja na drevesa ali grmovje ali na prostore, kjer se pogosto zadržujejo domače živali.

Pri namestitvi reflektorja upoštevajte, da detektor gibanja najbolj občutljivo reagira na gibanja, ki potekajo prečno skozi njegovo območje zaznave in najmanj občutljivo na gibanja, ki gredo direktno proti napravi.

## NASTAVITEV DETEKTORJA GIBANJA

Na spodnji strani reflektorja se nahajajo trije regulatorji (glej sl. 3).

### Senzitivnost (SENS):

S tem regulatorjem je možno prilagoditi senzitivnost ali občutljivost senzorja. Z vrtenjem regulatorja SENS v smeri urnega kazalca se občutljivost povečuje.

### Nastavitev časa (TIME):

Z regulatorjem TIME na detektorju gibanja lahko nastavite poljuben čas vklopa med 10 sekundami in 4 minutami, za tem ko je bilo zaznano zadnje gibanje. Z vrtenjem regulatorja TIME v smerni urnega kazalca se časovni razpon povečuje.

### Nastavitev svetlobe (LUX):

Nastavitev svetlobe določa pri kateri stopnji svetlosti bo senzor vklopil reflektor. Pozicija (\*) prikazuje, da senzor dela podnevi in ponoči, na poziciji (C) dela senzor samo ponoči. Za nastavitev počakajte, dokler ni dosežena zelena svetlost okolice. Regulator za nastavitev svetlobe LUX obrnite v celoti na simbol (C). Regulator počasi obrnite v smeri simbola (\*), dokler se reflektor ne vklopi z gibanjem.

Sedaj se bo reflektor ob zaznavi gibanja vklopil od nastavljenе svetlosti naprej.

Detektor gibanja:	pasivni infrardeči senzor
Območje zajetja:	do 12 m/do 180° (horizontalno)
Nastavitev časa:	ca. 10 sek. do 4 min
Svetlost okolice:	0 – 2000 lux

## VZDRŽEVANJE IN ČIŠČENJE

Vzdrževanje lahko opravlja samo strokovno usposobljen električar.

**POZOR:** LED reflektor ne vsebuje delov, ki bi jih bilo potrebno vzdrževati. Svetila LED ni možno zamenjati.

Če je to potrebno, potem je treba zamenjati celoten reflektor.

Ne uporabljajte razredčil, jedkih čistil ali podobnega.

Za čiščenje uporabljajte samo suho ali rahlo navlaženo krpo.



**Električne naprave je potrebno odložiti med odpadke na okolju prijazen način!**

**Električne naprave na sodijo med gospodinske odpadke!**

V skladu z evropsko smernico 2012/19/EU o električnih in elektronskih napravah je potrebno odslužene električne naprave ločeno zbirati in jih odložiti za okolju primerno recikliranje.

Več o možnostih odlaganja med odslužene naprave lahko izveste pri občinski ali mestni upravi.

## Naslovi

Hugo Brennenstuhl GmbH & Co. KG  
Seestraße 1 – 3 · D-72074 Tübingen

H. Brennenstuhl S.A.S.  
4 rue de Bruxelles · F-67170 Bernolsheim

lectra-t ag  
Blegistrasse 13 · CH-6340 Baar

[www.brennenstuhl.com](http://www.brennenstuhl.com)

# LT Eksploatavimo instrukcija Lustinis LED šviestuvas

## TECHINIAI DUOMENYS

Apsaugos klasė: I Vardinė įtampa: 100 – 250 V~ 50/60 Hz

Modelis:	Galia:	Apsaugos Judesio laipsnis:	Kabelis: detektorius:	Apsauginio gaubto matmenys:	Matmenys:	Svoris: projekcinis plotas:
LCN 110 V2 IP65	10 W (1 x 10 W)	IP65	ne	110,5 x 83 x 4 mm	148 x 115 x 89 mm	0,47 kg 0,01 m <sup>2</sup>
LCN 110 PIR V2 IP44	10 W (1 x 10 W)	IP44	taip	110,5 x 83 x 4 mm	180 x 115 x 110 mm	0,62 kg 0,01 m <sup>2</sup>
LCN 110 C PIR V2 IP44	10 W (1 x 10 W)	IP44	taip	3m H05RN-F3G1,0	180 x 115 x 110 mm	0,62 kg 0,01 m <sup>2</sup>
LCN 120 V2 IP65	20 W (1 x 20 W)	IP65	ne	175 x 135 x 4 mm	165 x 180 x 110 mm	0,96 kg 0,02 m <sup>2</sup>
LCN 120 CV2 IP65	20 W (1 x 20 W)	IP65	ne	3m H05RN-F3G1,0	165 x 180 x 110 mm	0,96 kg 0,02 m <sup>2</sup>
LCN 120 PIR V2 IP44	20 W (1 x 20 W)	IP44	taip	175 x 135 x 4 mm	233 x 180 x 110 mm	1,12 kg 0,02 m <sup>2</sup>
LCN 120 C PIR V2 IP44	20 W (1 x 20 W)	IP44	taip	3m H05RN-F3G1,0	233 x 180 x 110 mm	1,12 kg 0,02 m <sup>2</sup>
LCN 130 V2 IP65	30 W (1 x 30 W)	IP65	ne	220,5 x 180,5 x 4 mm	212 x 226 x 114 mm	1,6 kg 0,03 m <sup>2</sup>
LCN 130 PIR V2 IP44	30 W (1 x 30 W)	IP44	taip	220,5 x 180,5 x 4 mm	267 x 226 x 114 mm	1,81 kg 0,03 m <sup>2</sup>
LCN 150 V2 IP65	50 W (1 x 50 W)	IP65	ne	281,5 x 231 x 4 mm	255 x 287 x 140 mm	2,36 kg 0,06 m <sup>2</sup>
LCN 150 PIR V2 IP44	50 W (1 x 50 W)	IP44	taip	281,5 x 231 x 4 mm	318 x 287 x 140 mm	2,55 kg 0,06 m <sup>2</sup>
LCN 180 V2 IP65	80 W (1 x 80 W)	IP65	ne	303,5 x 225,5 x 5 mm	312,5 x 277,5 x 156 mm	4,2 kg 0,07 m <sup>2</sup>

Šis didelio našumo šviesos diodų šviestuvas tinka apšvietimo tikslams viduje ir išoreje, ir yra numatytas fiksuotam montavimui. Šviestuvą reikia montuoti žemiau nei 3 m aukštyje. Šviestuvą draudžiama naudoti kitiems tikslams.

Dėmesio: prieš montuodami šviestuvą, atidžiai perskaitykite šią naudojimo instrukciją ir po to ją išsaugokite!

### SAUGOS NUORODOS

1. Šviestuvo įrengimą ir techninę priežiūrą privalo atlikti kvalifikuotas specialistas.
2. Elektros instaliacijas leidžiama atlikti tik laikantis saugos taisyklių (VDE 0100 Vokietijoje).
3. Šviestuvą privaloma tinkamai įžeminti.
4. Šį šviestuvą draudžiama naudoti be visų tinkamai pritaisytų sandarinimo žiedų!
5. Šviesos diodų šviestuvai yra itin ryškūs. Jokiomis aplinkybėmis nežiūrėkite į šviesos diodų šviestuvų šviesos spindulį, kadangi šis gali sukelti ilgalaikius akių pažeidimus.
6. Sudužusį apsauginį gaubtą prieš tolesnį šviestuvo naudojimą reikia pakeisti originaliu „Brennenstuhl“ apsauginiu gaubtu.

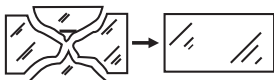

7. Pažeidus šviestuvo maitinimo laidą, jį turi pakeisti kvalifikuotas specialistas, kad būtų išvengta pavojų.

### MONTAVIMAS IR PRIJUNGIMAS PRIE ELEKTROS MAITINIMO TINKLO

1. Prieš įrengimą visuomet išjunkite maitinimo įtampą.
2. Nemontuokite žibinto ant paviršiaus, kurį veikia vibracijos.
3. Montavimo padėtis: Šviestuvą idealiau atveju reiktų tvirtinti sieniniu laikikliu. Šviestuvą su judesio detektoriumi leidžiama tvirtinti tik pagal 1 pav. (Rekomenduojamas montavimo aukštis 2,5 m).



4. Pašalinkite sieninį laikiklį nuo šviestuvo.
5. Pažymėkite gręžtinių skylių padėtį, kad pritvirtintumėte sieninį laikiklį, ir išgręžkite atitinkamas skylės sienoje. Tinkamais varžtais pritvirtinkite apkabą prie sienos.
6. Atidarykite šviestuvo prijungimo dėžutę.
7. Išveskite jungiamąjį laidą pro kabelio srieginę jungtį ir pagal 2 pav. (kairysis pav modelis  
L CN 110 PIR V2 IP44, L CN 110 C PIR V2 IP44, L CN 120 PIR V2 IP44,  
L CN 120 C PIR V2 IP44, L CN 130 PIR V2 IP44, L CN 150 PIR V2 IP44,  
dešinysis pav Modelis  
L CN 110 V2 IP65, L CN 120 V2 IP65, L CN 120 C V2 IP65,  
L CN 130 V2 IP65, L CN 150 V2 IP65, L CN 180 V2 IP65)  
prijunkite jį prie šviestuvo sietyno gnybto (N = mėlynas kabelis,  
žeminimo ženklas = žalias/geltonas kabelis, L = rudas kabelis).
8. Įsitinkinkite, kad kabelis pakankamai fiksuojamas kabelio sriegine jungtimi.
9. Vėl prisukite dangtelį prie prijungimo dėžutės.  
Prižiūrėkite, kad sandariklis būtų teisingoje padėtyje.
10. Pritvirtinkite šviestuvą prie sieninio laikiklio.
11. Nustatykite pageidaujamą žibinto padėtį ir priveržkite varžtus.

## VEIKIMO APRAŠYMAS

### (tik versijoms su judesio detektoriumi)

Šis žibintas turi infraraudonųjų spindulių jutiklį. Jis automatiškai įsijungia, kai jutiklis aplinkoje nustato judesius.

Judesio detektoriaus geriau nekreipkite į baseinus, karšto oro ištraukiklius, oro kondicionierius ar objektus, kuriuos veikia stiprūs temperatūros svyravimai. Venkite judesio detektorių kreipti į medžius, krūmus ar vietas, kuriose dažnai gali būti naminių gyvūnų.



Pritaisydami šviestuvą atsižvelkite į tai, kad judesio detektorius jautriausiai reaguoja į judesius skersai per jo aprėpties lauką, ir mažiausiai jautrus yra judesiams tiesiai prietaiso link.

## JUDESIO DETEKTORIAUS NUSTATYMAS

Šviestuvo apatinėje pusėje yra trys reguliatoriai (žr. 3 pav.).

### Jautrumas (SENS):

Šiuo reguliatoriumi galima suderinti jutiklio jautrumą.

SENS reguliatorių sukant pagal laikrodžio rodyklę, jautrumas didėja.

### Trukmės nustatymas (TIME):

Judesio detektoriaus reguliatoriumi TIME galite pasirinkti bet kokią įjungimo trukmę nuo maždaug 10 sekundžių iki 4 minučių, po to, kai buvo užfiksuotas paskutinis judesys. TIME reguliatorių sukant pagal laikrodžio rodyklę, trukmė didėja.

### Šviesos nustatymas (LUX):

Šviesos nustatymu pasirenkama, nuo kokio šviesumo jutiklis įjungia šviestuvą. Padėtis (☀) rodo, kad jutiklis veikia dieną ir naktį, padėtyje (☾) jutiklis veikia tik naktį. Norėdami nustatyti, palaukite, kol bus pasiektas pageidaujamas aplinkos šviesumas. Pasukite šviesos nustatymo reguliatorių LUX iki galo prie simbolio (☾). Lėtai sukite reguliatorių simbolio (☀), kryptimi tol, kol šviestuvus įsijungs dėl judėjimo.

Dabar šviestuvus įsijungs nuo nustatyto šviesumo, aptikęs judėjimą.

Judesio detektorius:	pasyvus infraraudonųjų spindulių jutiklis
Aprėpties diapazonas:	iki 12 m/iki 180° (horizontaliai)
Trukmės nustatymas:	apie 10 sek. iki 4 min.
Aplinkos šviesumas:	0–2000 liuksų



## TECHNINĖ PRIEŽIŪRA IR VALYMAS

Techninę priežiūrą leidžiama atlikti tik kvalifikuotam elektrikui.

DĖMESIO: LED šviestuvus neturi komponentų, kuriems reikalinga techninė priežiūra. LED šviesos šaltinio negalima keisti. Jei būtina, reikia keisti visą šviestuvą.

Nenaudokite tirpiklių, ėsdinančių valymo priemonių ar pan. Valydami naudokite tik sausą ar šiek tiek sudrėkintą šluostę.



**Ekologiškai šalinkite elektros prietaisus!**

**Elektros prietaisus draudžiama šalinti su buitinėmis atliekomis!**

Remiantis ES direktyva 2012/19/EU dėl elektros ir elektroninės įrangos atliekų, naudotus elektros prietaisus privaloma surinkti atskirai ir atiduoti ekologiškai perdirbti.

Dėl nebenaudojamų prietaisų šalinimo galimybių teiraukitės savo savivaldybėje.

## Adresai

Hugo Brennenstuhl GmbH & Co. KG  
Seestraße 1 – 3 · D-72074 Tübingen

H. Brennenstuhl S.A.S.  
4 rue de Bruxelles · F-67170 Bernolsheim

lectra-t ag  
Blegistrasse 13 · CH-6340 Baar

[www.brennenstuhl.com](http://www.brennenstuhl.com)

## LV Lietošanas instrukcija Prožektors ar LED čipu

### TEHNISKIE DATI

Aizsardzības klase: I Nominālais spriegums: 100 – 250 V~ 50/60 Hz

Tips:	Jauda:	Aizsar- dzība:	Kustību sensors:	Kabelis:	Aizsargstikla izmēri:	Izmēri:	Svars:	Maksimāli apgaismotsais laukums:
L CN 110 V2 IP65	10 W (1 x 10 W)	IP65	nē	nē	110,5 x 83 x 4 mm	148 x 115 x 89 mm	0,47 kg	0,01 m <sup>2</sup>
L CN 110 PIR V2 IP44	10 W (1 x 10 W)	IP44	jā	nē	110,5 x 83 x 4 mm	180 x 115 x 110 mm	0,62 kg	0,01 m <sup>2</sup>
L CN 110 C PIR V2 IP44	10 W (1 x 10 W)	IP44	jā	3m H05RN-F3G1,0	110,5 x 83 x 4 mm	180 x 115 x 110 mm	0,62 kg	0,01 m <sup>2</sup>
L CN 120 V2 IP65	20 W (1 x 20 W)	IP65	nē	nē	175 x 135 x 4 mm	165 x 180 x 110 mm	0,96 kg	0,02 m <sup>2</sup>
L CN 120 C V2 IP65	20 W (1 x 20 W)	IP65	nē	3m H05RN-F3G1,0	175 x 135 x 4 mm	165 x 180 x 110 mm	0,96 kg	0,02 m <sup>2</sup>
L CN 120 PIR V2 IP44	20 W (1 x 20 W)	IP44	jā	nē	175 x 135 x 4 mm	233 x 180 x 110 mm	1,12 kg	0,02 m <sup>2</sup>
L CN 120 C PIR V2 IP44	20 W (1 x 20 W)	IP44	jā	3m H05RN-F3G1,0	175 x 135 x 4 mm	233 x 180 x 110 mm	1,12 kg	0,02 m <sup>2</sup>
L CN 130 V2 IP65	30 W (1 x 30 W)	IP65	nē	nē	220,5 x 180,5 x 4 mm	212 x 226 x 114 mm	1,6 kg	0,03 m <sup>2</sup>
L CN 130 PIR V2 IP44	30 W (1 x 30 W)	IP44	jā	nē	220,5 x 180,5 x 4 mm	267 x 226 x 114 mm	1,81 kg	0,03 m <sup>2</sup>
L CN 150 V2 IP65	50 W (1 x 50 W)	IP65	nē	nē	281,5 x 231 x 4 mm	255 x 287 x 140 mm	2,36 kg	0,06 m <sup>2</sup>
L CN 150 PIR V2 IP44	50 W (1 x 50 W)	IP44	jā	nē	281,5 x 231 x 4 mm	318 x 287 x 140 mm	2,55 kg	0,06 m <sup>2</sup>
L CN 180 V2 IP65	80 W (1 x 80 W)	IP65	nē	nē	303,5 x 225,5 x 5 mm	312,5 x 277,5 x 156 mm	4,2 kg	0,07 m <sup>2</sup>

Šis augstas jaudas prožektors ar LED čipu ir piemērots iekštelpu un āra apgaismojumam un paredzēts pastāvīgai uzstādīšanai. Lampas montāžas augstums: zemāk par 3 m.  
Prožektoru nedrīkst izmantot nekādiem citiem mērķiem.

Uzmanību: Pirms prožektora montāžas uzmanīgi izlasiet šo lietošanas pamācību un uzglabāiet to vēlākai uzziņai.

### DROŠĪBAS NORĀDĪJUMI

1. Prožektora uzstādīšanu un apkopi drīkst veikt kvalificēts speciālists.
2. Elektromontāžas darbus drīkst veikt tikai ievērojot drošības tehnikas noteikumus (Vācijā - VDE 0100).
3. Prožektors ir atbilstoši jāiezemē.
4. Prožektoru nedrīkst izmantot, ja nav atbilstoši uzstādīti visi blīvredzeni!
5. Prožektori ar LED čipu ir ļoti spilgti. Nekādā gadījumā neskatieties uz gaismas avotu, jo tas var radīt neatgriezeniskus redzes bojājumus.
6. Ja prožektora aizsargstikls ir saplīsis, pirms turpmākas prožektora lietošanas to nepieciešams aizstāt ar oriģinālu Brennenstuhl aizsargstiklu.

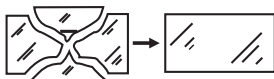

7. Ja prožektora pieslēguma vads ir bojāts, tā nomaina jāveic kvalificētam speciālistam, lai izvairītos no dzīvības vai veselības apdraudējuma.

### UZSTĀDĪŠANA UN PIESLĒGŠANA PIE STRĀVAS APGĀDES

1. Ikreiz pirms instalēšanas atvienojiet lampu no elektriskās strāvas padeves.
2. Neuzstādiēt prožektoru uz virsmas, kas ir pakļauta vibrācijai.
3. Montāžas pozīcija: ideālā gadījumā prožektoru nostiprina pie sienas ar kronšteinu. Prožektors ar kustības sensoru jānostiprina, kā parādīts 1. attēlā (leteicamais montāžas augstums 2,5 m).

4. Noņemiet sienas turētāju no lampas.
5. Atzīmējiet uz sienas urbumu vietas kronšteina uzstādīšanai un izurbiet atbilstošus caurumus. Nostipriniet kronšteinu pie sienas, izmantojot piemērotas skrūves.
6. Atveriet prožektora pieslēguma kārbu.
7. Izvadiet pieslēguma vadu caur skrūvsavienojumu un pievienojiet to pie skrūvspaiļu savienotāju bloka, kā parādīts 2. attēlā (attēls kreisajā pusē tips L CN 110 PIR V2 IP44, L CN 110 C PIR V2 IP44, L CN 120 PIR V2 IP44, L CN 120 C PIR V2 IP44, L CN 130 PIR V2 IP44, L CN 150 PIR V2 IP44, labajā tips L CN 110 V2 IP65, L CN 120 V2 IP65, L CN 120 C V2 IP65, L CN 130 V2 IP65, L CN 150 V2 IP65, L CN 180 V2 IP65. N = zilais vads; zemējuma apzīmējums = zaļais/dzeltenais vads, L = brūnais vads).
8. Pārlicinieties, ka vads ar skrūvsavienojuma palīdzību ir nostiprināts kārtīgi.
9. Pieskrūvējiet atpakaļ pieslēguma kārbas vāciņu.  
Pievērsiet uzmanību, vai blīvējums ievietots kārtīgi.
10. Piestipriniet lampu pie sienas turētāja.
11. Iestādiet prožektoru vēlamajā pozīcijā un pievelciet skrūves.

## FUNKCIJU APRAKSTS

### (tikai modeļiem ar kustību sensoru)

Šis prožektors ir aprīkots ar infrasarkano staru sensoru. Tas automātiski ieslēdzas, tiklīdz sensors apkārtņē uztver kustību.

Ja iespējams, nevērsiet kustību sensoru uz peldbaseiniem, gaisa apkures atverēm, gaisa kondicionieriem vai priekšmetiem, kas ir pakļauti lielām temperatūras svārstībām. Izvairieties vērst kustību sensoru uz kokiem vai krūmiem, vai vietām, kur bieži uzturas mājdzīvnieki.

Uzstādot prožektoru, ņemiet vērā, ka kustību sensors ir ļoti jutīgs pret kustībām, kas šķērso tā uztveršanas lauku ieslīpi, un mazāk jutīgs pret kustībām, kas vērstas tieši uz ierīci.

### **Kustību sensora iestatīšana**

Prožektora apakšpusē atrodas trīs iestatījumu slēdži (skat. 3. att.).

#### **Jutības iestatījumi (SENS):**

Ar šo slēdži Jūs varat iestatīt sensora jutību. Griežot slēdži SENS pulksteņrādītāja kustības virzienā, jutība palielinās.

#### **Laika iestatījumi (TIME):**

Ar slēdži TIME Jūs varat iestatīt vēlamo ieslēgšanās laiku no 10 sekundēm līdz 4 minūtēm pēc pēdējās kustības uztveršanas. Griežot slēdži TIME pulksteņrādītāja kustības virzienā, laiks palielinās.

#### **Gaismas iestatījumi (LUX):**

Gaismas iestatījumi nosaka spilgtumu, sākot no kāda sensors ieslēgs prožektoru. Pozīcija (☀) norāda, ka sensors darbosies gan dienā, gan naktī. Pozīcijā (☾) sensors darbosies tikai naktī. Lai pielāgotu gaismas iestatījumu, pagaidiet, līdz ir sasniegts vēlamais apkārtējās gaismas spilgtums. Pilnībā pagrieziet iestatījumu slēdži LUX pozīcijā (☾). Lēnām griežiet iestatījumu slēdži LUX simbola (☀) virzienā, līdz prožektors iedegas, reaģējot uz kustību.

Prožektors turpmāk iedegsies pie iestatītā spilgtuma, tiklīdz tiks uztverta kustība.

Sensors: pasīvais	infrasarkanais starpsensors
Uztveršanas diapazons:	līdz 12 m/līdz 180° (horizontāli)
Laika iestatījumi:	apm. 10 sek. līdz 4 min.
Apkārtnes apgaismojuma spilgtums:	0 – 2000 luks

## APKOPE UN TĪRĪŠANA

Apkopi drīkst veikt tikai kvalificēts elektriķis.

UZMANĪBU: LED prožektors nesatur sastāvdaļas, kurām būtu nepieciešama apkope. LED gaismas avots nav nomaināms. Ja nepieciešams, ir jānomaina viss prožektors pilnībā.

Nelietojiet šķīdinātājus, kodīgus tīrīšanas līdzekļus vai taml. Izmantojiet prožektora tīrīšanai tikai sausu vai nedaudz mitru drāniņu.



**Elektroiekārtas jāutilizē, saudzējot dabu!**

**Neizmetiet nolietotās elektroierīces kopā ar parastiem sadzīves atkritumiem!**

Atbilstoši Eiropas Direktīvai 2012/19/EU par elektrisko un elektronisko ierīču atkritumiem, nolietotās iekārtas jāsavāc atsevišķi un jānogādā otrreizējai pārstrādei videi draudzīgā veidā.

Par nolietotās ierīces utilizācijas iespējām jautājiet sava pagasta vai pilsētas pašvaldībā.

## Adreses

Hugo Brennenstuhl GmbH & Co. KG  
Seestraße 1–3 · D-72074 Tübingen

H. Brennenstuhl S.A.S.  
4 rue de Bruxelles · F-67170 Bernolsheim

lectra-t ag  
Blegistrasse 13 · CH-6340 Baar

[www.brennenstuhl.com](http://www.brennenstuhl.com)





**brennenstuhl®**

**Hugo Brennenstuhl GmbH & Co. KG**  
Seestraße 1–3 · D-72074 Tübingen

**H. Brennenstuhl S.A.S.**  
4 rue de Bruxelles · F-67170 Bernolsheim

**lectra-t ag**  
Blegistrasse 13 · CH-6340 Baar  
[www.brennenstuhl.com](http://www.brennenstuhl.com)



0488519/0816