



finder[®]

SWITCH TO THE FUTURE

SÉRIE
38

Interfaces modulaires à relais 0.1 - 2 - 3 - 5 - 6 - 8 - 16 A



Machines
d'embouteillage



Machines
d'emballage



Armoires de
contrôle



Systèmes de
signalisation



Distributeurs
automatiques



Automates et
contrôleurs
programmables







Armoires de
commande et
tableaux électriques

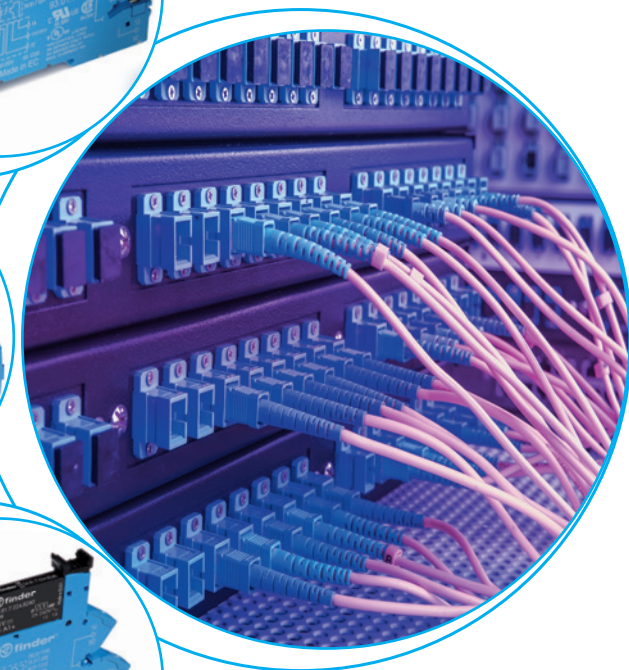
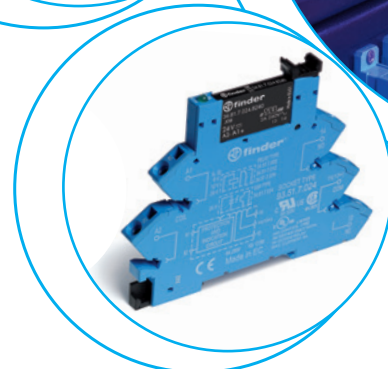
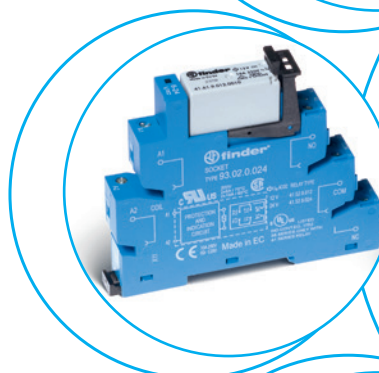
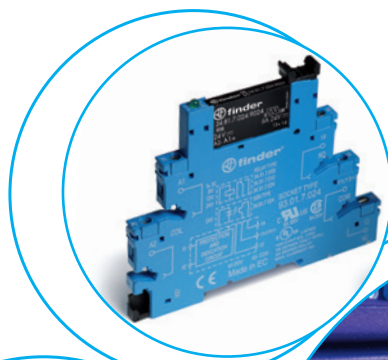

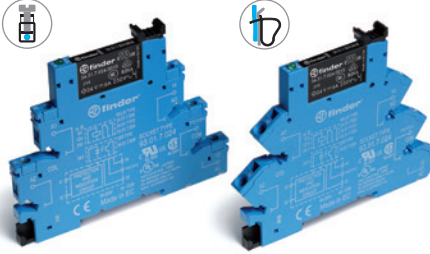
Machines
d'étiquetage

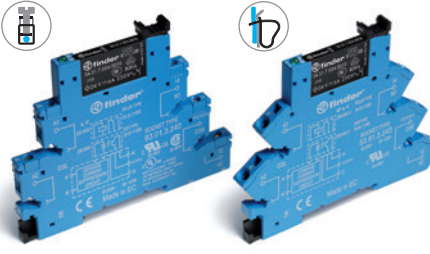
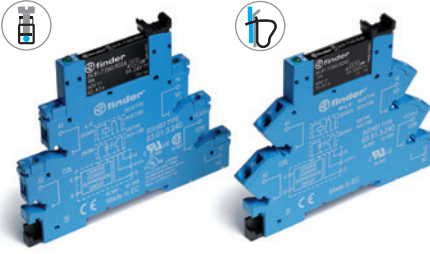

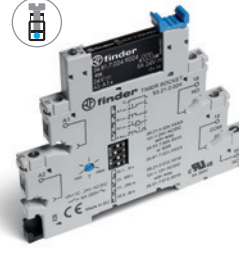
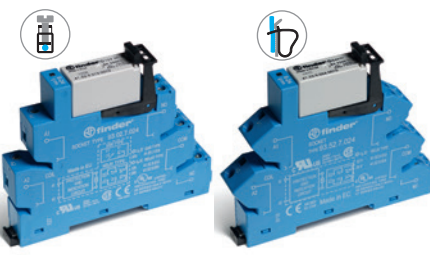
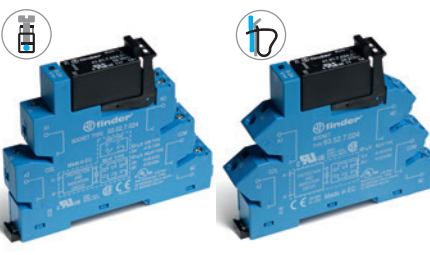
<p>Caractéristiques</p> <ul style="list-style-type: none"> Extraction du relais par l'étrier de maintien et d'extraction en plastique Fourni avec voyant de présence tension et protection bobine Montage sur rail 35 mm (EN 60715) 	<p>EMR Relais électromécanique</p>	<p>SSR Relais statique</p>
<p>Largeur 6.2 mm</p> <ul style="list-style-type: none"> EMR - Alimentation AC, DC ou AC/DC SSR - Circuit d'entrée DC ou AC/DC Bornes à cage ou à ressort 	<p>38.51/38.61</p>  <ul style="list-style-type: none"> 1 inverseur - 6 A/250 V AC <p>Page 5</p>	<p>38.81/38.91</p>  <ul style="list-style-type: none"> Une sortie : Options 0.1A 48 V DC, 6A 24 V DC, 2A 240 V AC Commutation silencieuse et à haute vitesse Durée de vie électrique importante <p>Page 6</p>
<p>Largeur 6.2 mm</p> <ul style="list-style-type: none"> Bobines spéciales / circuit supprimant les effets de courant résiduel EMR - Alimentation AC, DC ou AC/DC SSR - Circuit d'entrée DC ou AC/DC Bornes à cage ou à ressort 	<p>38.51.3... - 38.61.3...</p>  <ul style="list-style-type: none"> 1 inverseur - 6 A/250 V AC <p>Page 5</p>	<p>38.81.3... - 38.91.3...</p>  <ul style="list-style-type: none"> Une sortie : Options 0.1A 48 V DC, 6A 24 V DC, 2A 240 V AC Commutation silencieuse et à haute vitesse Durée de vie électrique importante <p>Page 6</p>
<p>Largeur 6.2 mm</p> <ul style="list-style-type: none"> Interfaces modulaires temporisées 4 fonctions & 4 plages de temps de 0.1s à 6h EMR - Alimentation AC/DC (12 ou 24 V) SSR - Alimentation AC/DC (24 V) Bornes à cage 	<p>38.21</p>  <ul style="list-style-type: none"> 1 inverseur - 6 A/250 V AC <p>Page 7</p>	<p>38.21...9024-8240</p>  <ul style="list-style-type: none"> Une sortie : Options 6A 24 V DC, 2A 240 V AC Commutation silencieuse et à haute vitesse Durée de vie électrique importante <p>Page 7</p>
<p>Largeur 14 mm</p> <ul style="list-style-type: none"> 2 inverseurs 8 A ou 1 inverseur 16 A EMR - Alimentation DC ou AC/DC SSR - Circuit d'entrée DC Bornes à cage ou à ressort 	<p>38.01/38.52/38.11/38.62</p>  <ul style="list-style-type: none"> 1 inverseur - 16 A/250 V AC 2 inverseurs - 8 A/250 V AC <p>Page 8</p>	<p>38.31/38.41</p>  <ul style="list-style-type: none"> Une sortie : Options 5A 24 V DC, 3A 240 V AC Commutation silencieuse et à haute vitesse Durée de vie électrique importante <p>Page 9</p>

B

**Interfaces modulaires à relais électromécanique
1 inverseur 6 A - Largeur 6.2 mm**

Idéal pour l'interfaçage des sorties d'automate

- Alimentation DC sensible ou AC/DC
- Fourni avec voyant de présence tension et protection bobine
- Etrier plastique pour le maintien et l'extraction du relais
- UL Listing (pour la combinaison relais + support)
- Montage sur rail 35 mm (EN 60715)

38.51/38.51.3
Bornes à cage

38.61/38.61.3
Bornes à ressort



*Version spéciale pour température ambiante maxi de +70°C.

** Température ambiante maximum dans le cas d'un montage d'interface côte à côte, où les bobines sont alimentées plus de 50% du temps ou si le temps d'alimentation est supérieur à 1h :
+55 °C : dans le cas où les interfaces sont montés par groupe de 2 et que chaque groupe est séparé d'au moins 6.2mm d'un autre groupe d'interfaces.
+30 °C : dans le cas où les interfaces sont montés côte à côte par groupe de 2 pièces ou plus

Pour le schéma d'encombrement voir page 191

Caractéristiques des contacts

Configuration des contacts

1 inverseur

1 inverseur

Courant nominal/Courant max. instantané A

6/10

6/10

Tension nominale/Tension max. commutable V AC

250/400

250/400

Charge nominale en AC1 VA

1500

1500

Charge nominale en AC15 (230 V AC) VA

300

300

Puissance moteur monophasé (230 V AC) kW

0.185

0.185

Pouvoir de coupure en DC1 : 30/110/220 VA

6/0.2/0.12

6/0.2/0.12

Charge mini commutable mW (V/mA)

500 (12/10)

500 (12/10)

Matériau des contacts standard

AgNi

AgNi

Caractéristiques de la bobine

Tension d'alimentation nominale (U_N) V AC/DC

12 - 24 - 48 - 60 - (110...125) - (220...240)**
(230...240)*

(110...125)

—

V DC

6 - 12 - 24 - 48 - 60 (non polarisé)

—

—

Puissance nominale AC/DC VA (50 Hz)/W

Voir page 187

1/1

0.5/—

Plage d'utilisation AC/DC

(0.8...1.1)U_N

(94...138)V

—

(184...264)V

—

(184...264)V

(0.8...1.2)U_N

—

—

Tension de maintien AC/DC

0.6 U_N / 0.6 U_N

0.6 U_N / 0.6 U_N

Tension de relâchement AC/DC

0.1 U_N / 0.05 U_N

44 V

72 V

Caractéristiques générales

Durée de vie mécanique AC/DC cycles

10 · 10⁶

10 · 10⁶

Durée de vie électrique à pleine charge AC1 cycles

60 · 10³

60 · 10³

Temps de réponse : excitation/désexcitation ms

5/6

5/6

Isolement entre bobine et contacts (1.2/50 μs) kV

6 (8 mm)

6 (8 mm)

Rigidité diélectrique entre contacts ouverts V AC

1000

1000

Température ambiante (UN ≤ 60 V / > 60 V) °C

-40...+70/-40...+55

-/-40...+55

Indice de protection

IP 20

IP 20

Homologations relais (suivant les types)



38.51/61

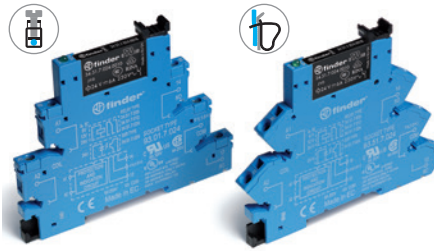

- 1 inverseur, relais électromécanique
- Bornes à cage ou à ressort
- Montage sur rail 35 mm (EN 60715)

38.51.3/38.61.3

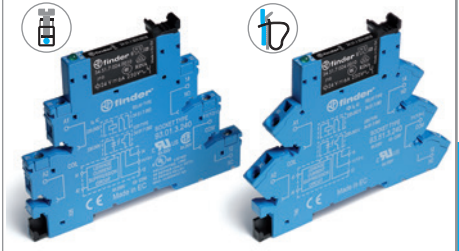

- Circuit supprimant les effets de courant résiduel
- 1 inverseur, relais électromécanique
- Bornes à cage ou à ressort
- Montage sur rail 35 mm (EN 60715)

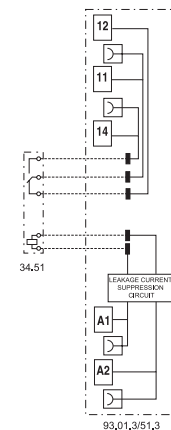
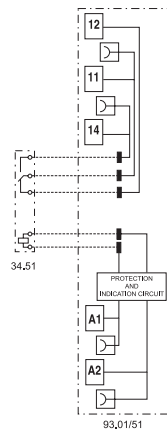

Interfaces modulaires à relais statique

Une sortie - Largeur 6.2 mm

Idéal pour l'interfaçage des sorties d'automate

- Alimentation DC, AC ou AC/DC
- Fourni avec circuit de présence tension et protection bobine
- Silencieux, vitesse de commutation élevée et vie électrique importante
- Etrier plastique pour le maintien et l'extraction du relais
- UL Listing (pour la combinaison relais + support)
- Montage sur rail 35 mm (EN 60715)

38.81/38.81.3
Bornes à cage38.91/38.91.3
Bornes à ressort

38.81/38.91

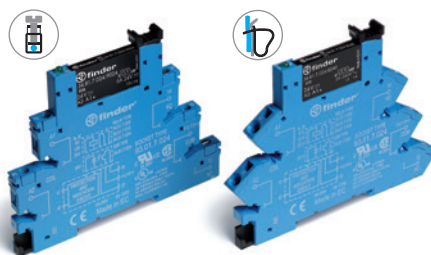

- Circuit de sortie AC ou DC
- Relais statique - Circuit d'entrée DC
- Bornes à cage ou à ressort
- Montage sur rail 35 mm (EN 60715)

38.81.3/38.91.3

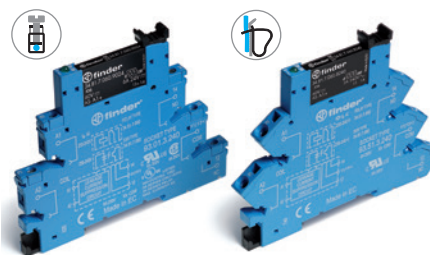

- Circuit supprimant les effets de courant résiduel
- Sortie AC ou DC
- Relais statique - Circuit d'entrée AC ou AC/DC
- Bornes à cage ou à ressort
- Montage sur rail 35 mm (EN 60715)

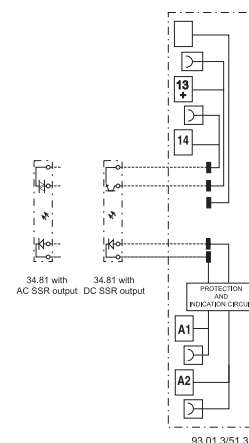
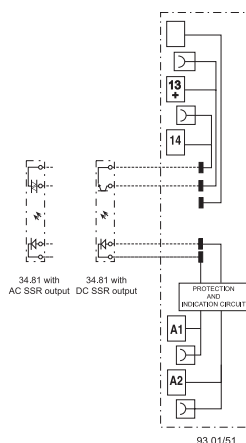

Pour le schéma d'encombrement voir page 191

Circuit de sortie

Configuration des contacts

	1 NO			1 NO		
Courant nominal/Courant max. instantané (10 ms) A	6/50	0.1/0.5	2/80	6/50	0.1/0.5	2/80
Tension nominale/Tension max. commutable V	24/33 DC	48/53 DC	240/— AC	24/33 DC	48/53 DC	240/— AC
Tension de commutation V	(1.5...33)DC	(1.5...53)DC	(12...275)AC	(1.5...33)DC	(1.5...53)DC	(12...275)AC
Tension crête répétitive à l'état off V _{pk}	—	—	800	—	—	800
Courant minimum de commutation mA	1	0.05	35	1	0.05	35
Courant de fuite max à l'état bloqué "OFF" mA	0.001	0.001	1.5	0.001	0.001	1.5
Chute de tension max à l'état "ON" V	0.4	1	1.6	0.4	1	1.6

Circuit d'entrée

Tension d'alimentation nominale (U _N) V AC	—	230...240
V DC	6 - 24 - 60	—
V AC/DC	(110...125) - (220...240)	110...125
Plage d'utilisation V DC	Voir page 188	Voir page 188
Courant de commande mA	Voir page 188	Voir page 188
Tension de relâchement V DC	Voir page 188	Voir page 188

Caractéristiques générales

Temps de réponse : ON/OFF (entré DC) ms	0.2/0.6	0.04/0.11	12/12	0.2/0.6	0.04/0.11	12/12
Rigidité diélectrique entre entrée/sortie V AC	2500			2500		
Température ambiante °C	-20...+55			-20...+55		
Indice de protection	IP20			IP20		

Homologations relais (suivant les types)



Interfaces modulaires temporisées
Largeur 6.2 mm

- 1 inverseur 6 A - Relais électromécanique**
- 1 sortie AC ou DC, 2 A - Relais statique**

- Sortie avec relais électromécanique ou statique
- Multifonction
- Alimentation AC et DC
- 4 plages de temps de 0.1s à 6h
- Etrier plastique pour le maintien et l'extraction du relais
- Montage sur rail 35 mm (EN 60715)

38.21
Bornes à cage



Pour le schéma d'encombrement voir page 191

Caractéristiques des contacts

Configuration des contacts	1 inverseur
Courant nominal/Courant max. instantané A	6/10
Tension nominale/Tension max. commutable V AC	250/400
Charge nominale en AC1 VA	1500
Pouvoir de coupure en DC1 : 30/110/220 V A	6/0.2/0.12
Charge mini commutable mW (V/mA)	500 (12/10)
Matériau des contacts standard	AgNi

Circuit de sortie

		Sortie DC (...9024)	Sortie AC (...8240)
Configuration des contacts	—	1 NO	1 NO
Courant nominal/Courant max. instantané A	—	6/50	2/80
Tension nominale/Tension max. commutable V	—	(24/33)DC	(240/—)AC
Tension de commutation V	—	(1.5...33)DC	(12...275)AC
Tension crête répétitive à l'état off Vpk	—	—	800
Courant minimum de commutation mA	—	1	35
Courant de fuite max à l'état bloqué "OFF" mA	—	0.001	1.5
Chute de tension max à l'état "ON" V	—	0.4	1.6

Caractéristiques de l'alimentation

Tension d'alimentation nominale (U _N) V AC (50/60Hz)/DC	12 - 24	24
Puissance nominale VA/W	0.5	0.5
Plage d'utilisation AC	(0.8...1.1)U _N	(0.8...1.1)U _N
DC	(0.8...1.1)U _N	(0.8...1.1)U _N

Caractéristiques générales

Temporisations disponibles	(0.1...3)s, (3...60)s, (1...20)min, (0.3...6)h
Précision de répétition %	± 1
Temps de réarmement ms	≤ 50
Précision d'affichage - fond d'échelle %	5%
Température ambiante °C	-40...+70
Indice de protection	IP 20

Homologations relais (suivant les types)



38.21



- 1 inverseur, relais électromécanique
- Alimentation 12 ou 24 V AC/DC
- Bornes à cage
- Montage sur rail 35 mm (EN 60715)

- AI:** Temporisé à la mise sous tension
- DI:** Intervalle
- GI:** Impulsion fixe retardé (0.5s)
- SW:** Clignotant à cycle symétrique départ Travail

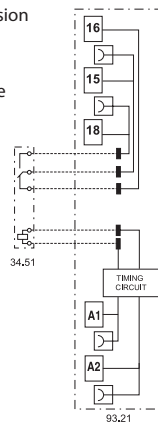

38.21...9024-8240



- Relais statique, sortie AC ou DC
- Alimentation 24 V AC/DC
- Bornes à cage
- Montage sur rail 35 mm (EN 60715)

- AI:** Temporisé à la mise sous tension
- DI:** Intervalle
- GI:** Impulsion fixe retardé (0.5s)
- SW:** Clignotant à cycle symétrique départ Travail

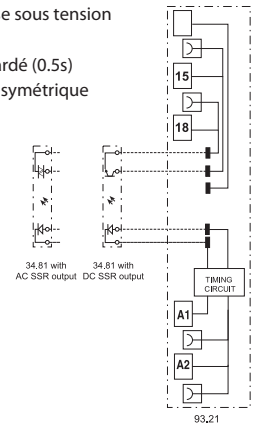

Interfaces modulaires à relais électromécanique
Largeur 14 mm
38.01 et 38.11 - 1 inverseur 16 A
38.52 et 38.62 - 2 inverseurs 8 A
Idéal pour l'interfaçage des sorties d'automate

- Alimentation DC sensible ou AC/DC
- Fourni avec circuit de présence tension et protection bobine
- Etrier plastique pour le maintien et l'extraction du relais
- UL Listing (pour la combinaison relais + support)
- Montage sur rail 35 mm (EN 60715)

B

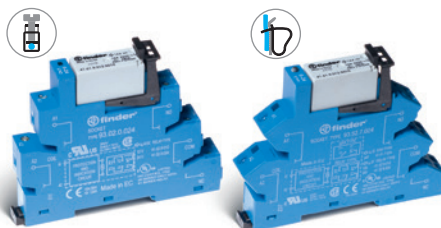
38.01/38.11

- Bornes à cage ou à ressort
- 1 inverseur, relais électromécanique
- Montage sur rail 35 mm (EN 60715)

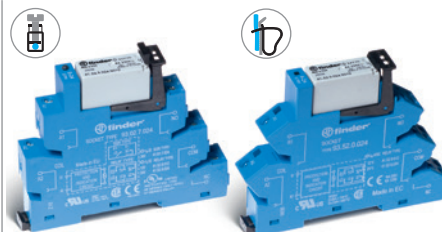
38.52/38.62

- Bornes à cage ou à ressort
- 2 inverseurs, relais électromécanique
- Montage sur rail 35 mm (EN 60715)

38.01/52

Bornes à cage



38.11/62

Bornes à cage

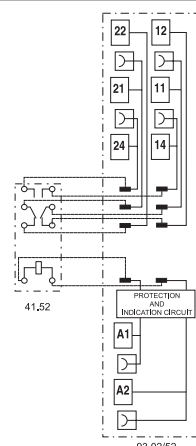
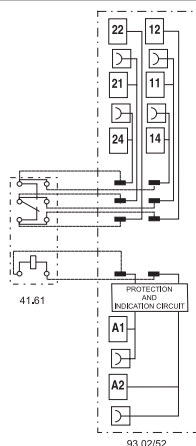

* Avec courants >10 A, les bornes des contacts doivent être raccordées en parallèle (21 avec 11, 24 avec 14, 22 avec 12).

Pour le schéma d'encombrement voir page 191

Caractéristiques des contacts

Configuration des contacts	1 inverseur	2 inverseurs
Courant nominal/Courant max. instantané A	16*/30	8/15
Tension nominale/Tension max. commutable V AC	250/400	250/400
Charge nominale en AC1 VA	4000	2000
Charge nominale en AC15 (230 V AC) VA	750	400
Puissance moteur monophasé (230 V AC) kW	0.5	0.3
Pouvoir de coupure en DC1 : 30/110/220 V A	16/0.3/0.12	8/0.3/0.12
Charge mini commutable mW (V/mA)	300 (5/5)	300 (5/5)
Matériau des contacts standard	AgNi	AgNi

Caractéristiques de la bobine

Tension d'alimentation nominale (U _N) V AC/DC	24 - 60 - (110...125) - (220...240)	24 - 60 - (110...125) - (220...240)
V AC	230...240	230...240
V DC	12 - 24 - 60	12 - 24 - 60
Puissance nominale AC/DC VA (50 Hz)/W	Voir tableau page 187	Voir tableau page 187
Plage de fonctionnement AC/DC	0.8...1.1	0.8...1.1
DC	(0.8...1.2)U _N	(0.8...1.2)U _N
Tension de maintien AC/DC	0.6 U _N / 0.6 U _N	0.6 U _N / 0.6 U _N
Tension de relâchement AC/DC	0.1 U _N / 0.05 U _N	0.1 U _N / 0.05 U _N

Caractéristiques générales

Durée de vie mécanique AC/DC cycles	10 · 10 ⁶	10 · 10 ⁶
Durée de vie électrique à pleine charge AC1 cycles	50 · 10 ³	60 · 10 ³
Temps de réponse : excitation/désexcitation ms	8/10	8/10
Isolement entre bobine et contacts (1.2/50 μs) kV	6 (8 mm)	6 (8 mm)
Rigidité diélectrique entre contacts ouverts V AC	1000	1000
Température ambiante (U _N ≤ 60 V / >60V) °C	-40...+70/-40...+55	-40...+70/-40...+55
Indice de protection	IP 20	IP 20

Homologations relais (suivant les types)

Interfacés modulaires à relais statique (SSR)
Une sortie - Largeur 14 mm
Idéal pour l'interfaçage des sorties d'automate

- Alimentation DC
- Fourni avec circuit de présence tension et protection bobine
- Silencieux, vitesse de commutation élevée et vie électrique importante
- Étrier plastique pour le maintien et l'extraction du relais
- UL Listing (pour la combinaison relais + support)
- Montage sur rail 35 mm (EN 60715)

38.31
Bornes à cage



38.41
Bornes à cage



38.31/38.41

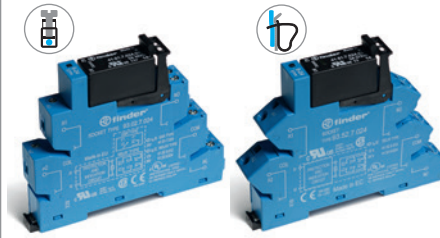

- Bornes à cage ou à ressort
- Circuit de sortie AC ou DC
- Relais statique - Circuit d'entrée DC
- Montage sur rail 35 mm (EN 60715)

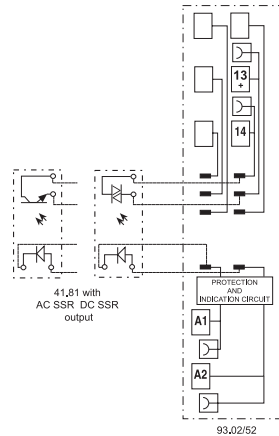

Pour le schéma d'encombrement voir page 191

Circuit de sortie

Configuration des contacts		1 NO	1 NO
Courant nominal/Courant max. instantané	A	5/40	3/40
Tension nominale/Tension max. commutable	V	(24/35)DC	(240/—)AC
Tension de commutation	V	(1.5...24)DC	(12...275)AC
Tension crête répétitive à l'état off	V _{pk}	—	600
Courant minimum de commutation	mA	1	50
Courant de fuite max à l'état bloqué "OFF"	mA	0.01	1
Chute de tension max à l'état "ON"	V	0.3	1.1

Circuit d'entrée

Tension d'alimentation	V AC/DC	24
nominale (U _N)	V DC	12 - 24
Plage d'utilisation	V DC	Voir tableau page 188
Courant de commande	mA	Voir tableau page 188
Tension de relâchement	V DC	Voir tableau page 188

Caractéristiques générales

Temps de réponse : ON/OFF (entré DC)	ms	0.05/0.25	12/12
Rigidité diélectrique entre entrée/sortie	V AC	2500	
Température ambiante	°C	-20...+55	
Indice de protection		IP20	

Homologations relais (suivant les types)



Codification

Relais électromécanique (EMR) - 1 ou 2 inverseurs

Exemple : série 38, interface modulaire à relais, connexion bornes à cage, 1 inverseur, tension bobine 12 V DC sensible.

3 8 . 5 | 1 . 7 . 0 | 1 2 . 0 | 0 | 0 | 5 | 0

A B C D

B

Série

Type

- 0 = Relais électromécanique 16 A, connexion bornes à cage
- 1 = Relais électromécanique 16 A, connexion bornes à ressort
- 2 = Relais temporisé multifonction (AI, DI, GI, SW), connexion bornes à cage
- 5 = Relais électromécanique, connexion bornes à cage
- 6 = Relais électromécanique, connexion bornes à ressort

Nb. de contacts

- 1 = 1 inverseur, 6 ou 16 A
- 2 = 2 inverseurs, 8 A

Version bobine

- 0 = AC (50/60 Hz)/ DC
- 3 = Circuit supprimant les effets de courant résiduel uniquement en (110...125)V AC/DC - (230...240)V AC
- 7 = DC sensible, seulement pour (6, 12, 24, 48, 60)V
- 8 = AC (50/60 Hz)

Tension nominale bobine

Voir caractéristiques de la bobine

D: Version spéciale

0 = Standard

C: Variante

- 5 = Standard DC
- 6 = Standard AC ou AC/DC

B: Circuit contacts

0 = inverseur

A: Matériau contacts

- 0 = Standard AgNi
- 4 = AgSnO₂
- 5 = AgNi + Au

Versions réalisables : uniquement les combinaisons indiquées sur la même ligne que le type.

Type	Version bobine	A	B	C	D
38.01/11	7	0 - 4	0	5	0
38.01/11	0 - 8	0 - 4	0	6	0
38.51/61	7	0 - 4 - 5	0	5	0
38.51/61	0 - 3 - 8	0 - 4 - 5	0	6	0
38.52/62	7	0 - 5	0	5	0
38.52/62	0 - 8	0 - 5	0	6	0
38.21	0	0	0	6	0

Codification

Relais statique (SSR) - Une sortie - Largeur 6.2 & 14 mm

Exemple : série 38, interface modulaire à relais statique sortie 24 V DC - 6A, largeur 6.2 mm, connexion bornes à cage, alimentation 24 V DC.

3 8 . 8 1 . 7 . 0 2 4 . 9 0 2 4

Série

Type

- 21 = Relais temporisé SSR, largeur 6.2 mm, connexion bornes à cage
- 31 = SSR, largeur 14 mm, connexion bornes à cage
- 41 = SSR, largeur 14 mm, connexion bornes à ressort
- 81 = SSR, largeur 6.2 mm, connexion bornes à cage
- 91 = SSR, largeur 6.2 mm, connexion bornes à ressort

Type d'alimentation

- 0 = AC/DC
- 3 = Circuit supprimant les effets de courant résiduel uniquement en (110...125)V AC/DC et (230...240)V AC seulement pour SSR
- 7 = DC, seulement pour SSR (6, 24, 60)V

Circuit d'entrée

Voir caractéristiques du circuit d'entrée

Circuit de sortie

- 9024 = 6 A - 24 V DC (38.21, 38.81 & 38.91)
- 9024 = 5 A - 24 V DC (38.31 & 38.41)
- 7048 = 0.1 A - 48 V DC (38.81 & 38.91)
- 8240 = 2 A - 240 V AC (38.21, 38.81 & 38.91)
- 8240 = 3 A - 240 V AC (38.31 & 38.41)

B

Versions réalisables : uniquement les combinaisons indiquées sur la même ligne que le type.

Type	Circuit d'entrée	Circuit de sortie
38.81/91	7	9024 - 7048 - 8240
38.81/91	0 - 3	9024 - 7048 - 8240
38.31/41	0 - 7	9024 - 8240
38.21	0	9024 - 8240

Caractéristiques générales - 1 & 2 inverseurs - Relais électromécanique

Isolement

Isolement selon EN 61810-1	tension nominale d'isolement	V	250	400
	tension assignée de tenue aux chocs	kV	4	4
	degré de pollution		3	2
	catégorie de surtension		III	III
Isolement entre bobine et contacts (1.2/50 μs)		kV	6 (8 mm)	
Rigidité diélectrique entre contacts ouverts		V AC	1000	

Isolement entre les bornes d'alimentation de la bobine

Tenue aux pics de tension (surge) en mode différentiel (selon EN 61000-4-5)	kV (1.2/50 μs)	2
---	----------------	---

Autres données

		1 contact 6 A	1 contact 16 A - 2 contacts 8 A
Rebond à la fermeture des contacts : NO/NC	ms	1/6	2/5
Résistance aux vibrations (10...55)Hz : NO/NC	g	10/5	15/2
Puissance dissipée dans l'ambiance	à vide	W	0.2 (12 V) - 0.9 (240 V)
	à charge nominale	W	0.5 (12 V) - 1.5 (240 V)

Bornes

		38.21 / 38.51		38.61	
Longueur de câble à dénuder	mm	10		10	
⊖ Couple de serrage	Nm	0.5		—	
Capacité de connexion maximale des bornes		fil rigide	fil souple	fil rigide	fil souple
	mm ²	1 x 2.5 / 2 x 1.5	1 x 2.5 / 2 x 1.5	1 x 2.5	1 x 2.5
	AWG	1 x 14 / 2 x 16	1 x 14 / 2 x 16	1 x 14	1 x 14
		38.01 / 38.52		38.11 / 38.62	
Longueur de câble à dénuder	mm	10		10	
⊖ Couple de serrage	Nm	0.5		—	
Capacité de connexion maximale des bornes		fil rigide	fil souple	fil rigide	fil souple
	mm ²	1 x 2.5 / 2 x 1.5	1 x 2.5 / 2 x 1.5	1 x 2.5	1 x 2.5
	AWG	1 x 14 / 2 x 16	1 x 14 / 2 x 16	1 x 14	1 x 14

Caractéristiques des contacts - 1 et 2 inverseurs - Relais électromécanique

F 38 - Durée de vie électrique (AC) en fonction de la charge, 1 inverseur 6 A

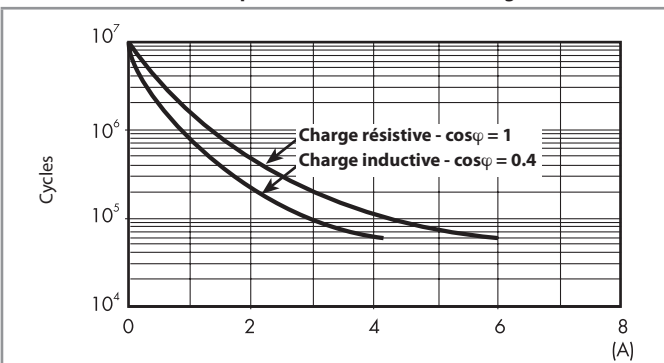

F 38 - Durée de vie électrique (AC) en fonction de la charge, 1 inverseur 16 A et 2 inverseurs 8 A

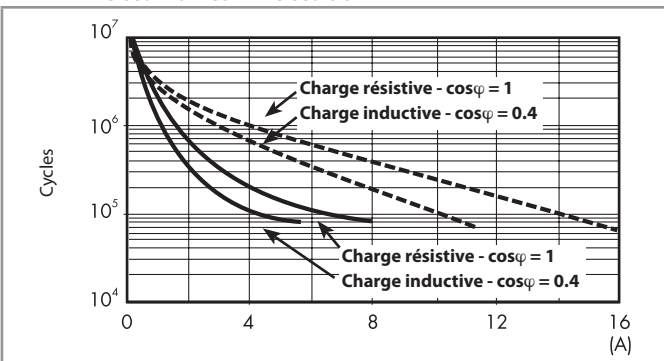

— : 2 inverseurs 8 A
 - - - : 1 inverseur 16 A

H 38 - Pouvoir de coupure maxi pour une charge en DC1, 1 inverseur 6 A

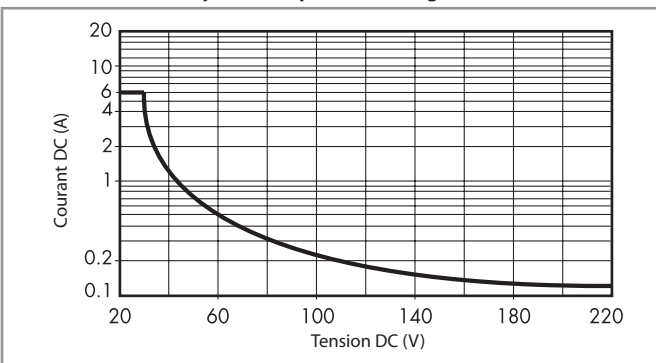

H 38 - Pouvoir de coupure maxi pour une charge en DC1, 1 inverseur 16 A et 2 inverseurs 8 A

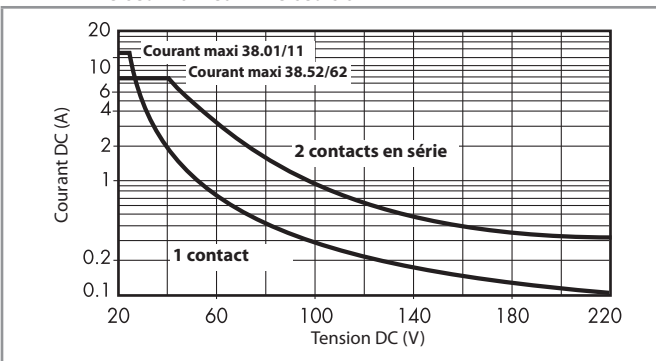

- La durée de vie électrique pour des charges résistives en DC1 ayant des valeurs de tension et de courant sous la courbe est $\geq 60 \cdot 103$ (1 contact) ou $\geq 80 \cdot 103$ (2 contacts).
 - Pour les charges en DC13, le raccordement d'une diode polarité inverse en parallèle avec la charge permet d'obtenir une durée de vie électrique identique à celle obtenue avec une charge en DC1.
- Note : le temps de coupure de la charge sera augmenté.

Caractéristiques de la bobine - 1 inverseur 6 A - Relais électromécanique

Données version DC (sensible), 1 inverseur

Tension nominale U_N V	Code bobine	Plage de fonctionnement		I nominale absorbée à U_N mA	Puissance absorbée P à U_N W
		U_{min} V	U_{max} V		
6	7.006	4.8	7.2	35	0.2
12	7.012	9.6	14.4	15.2	0.2
24	7.024	19.2	28.8	10.4	0.3
48	7.048	38.4	57.6	6.3	0.3
60	7.060	48	72	7	0.4

Données version AC/DC, 1 inverseur

Tension nominale U_N V	Code bobine	Plage de fonctionnement		I nominale absorbée à U_N mA	Puissance absorbée P à U_N VA/W
		U_{min} V	U_{max} V		
12	0.012	9.6	13.2	16	0.2/0.2
24	0.024	19.2	26.4	12	0.3/0.2
48	0.048	38.4	52.8	6.9	0.3/0.3
60	0.060	48	66	7	0.5/0.5
110...125	0.125	88	138	5(*)	0.6/0.6(*)
220...240	0.240	176	264	4(*)	1/0.9(*)

(*) Valeurs de I absorbée et de puissance absorbée à $U_N = 125$ et 240 V.

Données version AC, prévues pour température ambiante maxi de +70°C

Tension nominale U_N V	Code bobine	Plage de fonctionnement		I nominale absorbée à U_N mA	Puissance absorbée P à U_N VA/W
		U_{min} V	U_{max} V		
(230...240) AC	8.240	184	264	3	0.7/0.3

Données version circuit supprimant courant résiduel, 1 inverseur

Tension nominale U_N V	Code bobine	Plage de fonctionnement		I nominale absorbée à U_N mA	Puissance absorbée P à U_N VA/W
		U_{min} V	U_{max} V		
(110...125) AC/DC	3.125	94	138	8(*)	1/1(*)
(230...240) AC	3.240	184	264	7(*)	1.7/0.5(*)

(*) Valeurs de I absorbée et de puissance absorbée à $U_N = 125$ et 240 V.

Circuit supprimant les effets de courant résiduel

Les interfaces série 38 avec circuit supprimant les effets de courant résiduel (code bobine 3 + tension d'alimentation) sont conseillées pour des alimentations de (110...125)V AC et de (230...240)V AC, quand le circuit de sortie ne s'ouvre pas à la coupure de l'alimentation.

La non désexcitation du relais peut être provoquée par la présence d'un courant résiduel dû à la longueur du câble ou à l'utilisation d'automate avec sortie en AC (TRIAC).

Caractéristiques de la bobine - 1 inverseur 16 A et 2 inverseurs 8 A - Relais électromécanique

Données version DC (sensible), 1 inverseur 16 A et 2 inverseurs 8 A

Tension nominale U_N V	Code bobine	Plage de fonctionnement		I nominale absorbée à U_N mA	Puissance absorbée P à U_N W
		U_{min} V	U_{max} V		
12	7.012	9.6	14.4	41	0.5
24	7.024	19.2	28.8	19.5	0.5
60	7.060	48	72	8	0.5

Données version AC/DC, 1 inverseur 16 A et 2 inverseurs 8 A

Tension nominale U_N V	Code bobine	Plage de fonctionnement		I nominale absorbée à U_N mA	Puissance absorbée P à U_N W
		U_{min} V	U_{max} V		
24	0.024	19.2	26.4	20	0.5/0.5
60	0.060	48	66	7.1	0.5/0.5
110...125	0.125	88	138	4.6	0.6/0.6
220...240	0.240	184	264	3.8	0.9/0.9

Données version AC, 1 inverseur 16 A et 2 inverseurs 8 A

Tension nominale U_N V	Code bobine	Plage de fonctionnement		I nominale absorbée à U_N mA	Puissance absorbée P à U_N VA/W
		U_{min} V	U_{max} V		
230...240	8.230	184	264	5.3	1.2/0.6

Caractéristiques de la bobine - 1 et 2 inverseurs - Relais électromécanique

R 38 - Plage de fonctionnement bobine DC en fonction de la température ambiante, 1 et 2 inverseurs

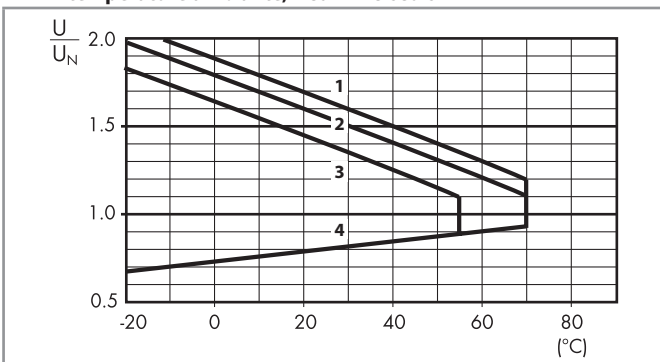

- 1 - Tension max admissible sur la bobine à charge nominale (version DC).
- 2 - Tension max admissible sur la bobine à charge nominale (version AC/DC $U \leq 60$ V).
- 3 - Tension max admissible sur la bobine à charge nominale (version AC/DC $U > 60$ V).
- 4 - Tension mini de fonctionnement avec la bobine à température ambiante.

Caractéristiques générales - Relais statique

Autres données		38.81/38.91		38.31/38.41	
Puissance dissipée dans l'ambiance	à vide	W	0.25 (24 V DC)	0.5	
	à charge nominale	W	0.4	2.2 (sortie DC) / 3 (sortie AC)	
Bornes		38.81		38.91	
Longueur de câble à dénuder	mm	10		10	
⊖ Couple de serrage	Nm	0.5		—	
Capacité de connexion maximale des bornes		fil rigide	fil souple	fil rigide	fil souple
	mm ²	1 x 2.5 / 2 x 1.5	1 x 2.5 / 2 x 1.5	1 x 2.5	1 x 2.5
	AWG	1 x 14 / 2 x 16	1 x 14 / 2 x 16	1 x 14	1 x 14
		38.31		38.41	
Longueur de câble à dénuder	mm	10		10	
⊖ Couple de serrage	Nm	0.5		—	
Capacité de connexion maximale des bornes		fil rigide	fil souple	fil rigide	fil souple
	mm ²	1 x 2.5 / 2 x 1.5	1 x 2.5 / 2 x 1.5	1 x 2.5	1 x 2.5
	AWG	1 x 14 / 2 x 16	1 x 14 / 2 x 16	1 x 14	1 x 14

Caractéristiques du circuit d'entrée - Relais statique type 38.81 et 38.91 - Largeur 6.2 mm

Données version DC

Tension nominale U_N V	Code circuit d'entrée	Plage de fonctionnement		Tension de relâchement U V	Courant de commande I à U_N mA	Puissance absorbée P W
		U_{min} V	U_{max} V			
6	7.006	5	7.2	2.4	7	0.2
24	7.024	16.8	30	10	10.5	0.3
60	7.060	35.6	72	20	6.5	0.4

Données version AC/DC

Tension nominale U_N V	Code circuit d'entrée	Plage de fonctionnement		Tension de relâchement U V	Courant de commande I à U_N mA	Puissance absorbée P VA/W
		U_{min} V	U_{max} V			
110...125	0.125	88	138	22	5.5*	0.7/0.7
220...240	0.240	184	264	44	3.5*	1/0.9

(*) Valeurs de I absorbée et de puissance absorbée à $U_N = 125$ et 240 V.

Données version circuit supprimant courant résiduel

Tension nominale U_N V	Code circuit d'entrée	Plage de fonctionnement		Tension de relâchement U V	Courant de commande I à U_N mA	Puissance absorbée P at U_N W
		U_{min} V	U_{max} V			
110...125 AC/DC	3.125	94	138	44	8(*)	1/1(*)
230...240 AC	3.240	184	264	72	6.5(*)	1.6/0.6(*)

(*) Valeurs de I absorbée et de puissance absorbée à $U_N = 125$ et 240 V.

Circuit supprimant les effets de courant résiduel

Les interfaces série 38 avec circuit supprimant les effets de courant résiduel (code bobine 3 + tension d'alimentation) sont conseillées pour des alimentations de (110...125)V AC et de (230...240)V AC, quand le circuit de sortie ne s'ouvre pas à la coupure de l'alimentation.

La non désexcitation du relais peut être provoquée par la présence d'un courant résiduel dû à la longueur du câble ou à l'utilisation d'automate avec sortie en AC (TRIAC).

Caractéristiques du circuit d'entrée - Relais statique type 38.31 et 38.41 - Largeur 14 mm

Données version DC

Tension nominale U_N V	Code circuit d'entrée	Plage de fonctionnement		Tension de relâchement U V	Courant de commande I à U_N mA	Puissance absorbée P W
		U_{min} V	U_{max} V			
12	7.012	9.6	18	5	9	0.2
24	7.024	16.8	30	5	12	0.3

Données version AC/DC

Tension nominale U_N V	Code circuit d'entrée	Plage de fonctionnement		Tension de relâchement U V	Courant de commande I à U_N mA	Puissance absorbée P W
		U_{min} V	U_{max} V			
24	0.024	16.8	30	9	16.5	0.3

Caractéristiques du circuit de sortie - Relais statique

L 34-1 - Courant efficace maximum DC en fonction de la température ambiante - 38.x1.x.xxx.9024 (seulement 38.81/91/21)

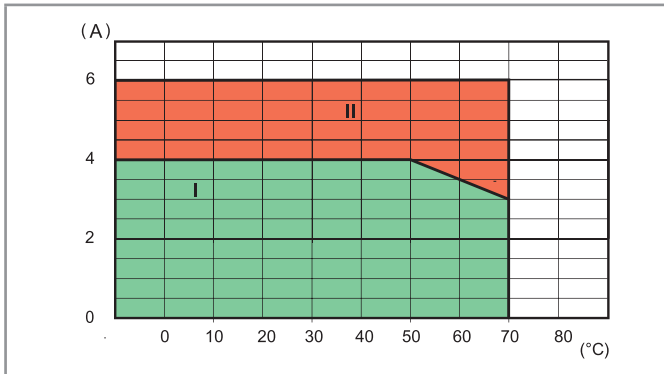

L 34 - Courant efficace maximum AC en fonction de la température ambiante - 38.x1.x.xxx.8240 (seulement 38.81/91/21)

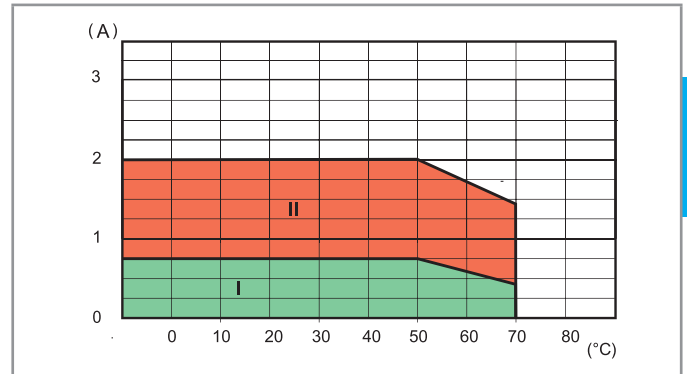

I : relais statiques installés côte à côte (sans espace entre les supports)

II : relais statiques installés individuellement ou avec un espacement ≥ 9 mm, sans influence significative d'autres composants installés aux alentours

Fréquence de commutation maximale recommandée

(Cycles/Heure, alimenté 50% du temps) à une température ambiante de 50°C, monté individuellement (seulement 38.81/91/21)

Charge	38.x1.x.xxx.9024	38.x1.x.xxx.8240	38.x1.x.xxx.7048
24 V 6 A DC1	180 000	—	—
24 V 3 A DC L/R = 10 ms	5000	—	—
24 V 2 A DC L/R = 40 ms	3600	—	—
24 V 1 A DC L/R = 40 ms	6500	—	—
24 V 0.8 A DC L/R = 40 ms	9000	—	—
24 V 1.5 A DC L/R = 80 ms	3250	—	—
230 V 2 A AC1	—	60 000	—
230 V 1.25 A AC15	—	3600	—
48 V 0.1 A DC1	—	—	60 000

Caractéristiques générales - Interfaces modulaires à relais temporisés



Caractéristiques CEM

Type d'essai	Normes de référence		
Décharge électrostatique	au contact	EN 61000-4-2	4 kV
	dans l'air	EN 61000-4-2	8 kV
Champ électromagnétique par radiofréquence (80 ÷ 1000 MHz)		EN 61000-4-3	10 V/m
Transitoires rapides (burst) (5-50 ns, 5 kHz) sur les terminaux d'alimentation		EN 61000-4-4	4 kV
Pic de tension (1.2/50 µs) sur les terminaux d'alimentation	mode commun	EN 61000-4-5	4 kV
	mode différentiel	EN 61000-4-5	4 kV
Perturbation par radiofréquence de mode commun (0.15 ÷ 80 MHz) sur les terminaux d'alimentation		EN 61000-4-6	10 V
Emissions conduites et radiantes		EN 55022	Classe B
Autres données	EMR	SSR	
Puissance dissipée dans l'ambiance	à vide	W 0.1	0.1
	à charge nominale	W 0.6	0.5
Bornes	38.21		
Longueur de câble à dénuder	mm	10	
 Couple de serrage	Nm	0.5	
Capacité de connexion maximale des bornes		fil rigide	fil souple
	mm ²	1 x 2.5 / 2 x 1.5	1 x 2.5 / 2 x 1.5
	AWG	1 x 14 / 2 x 16	1 x 14 / 2 x 16

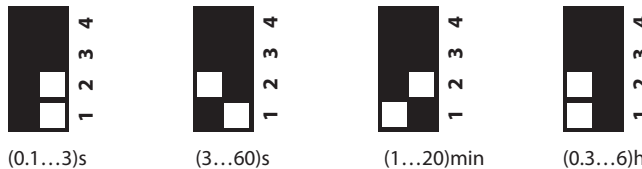
Gamme de temps



Fonctions

LED	Alimentation	Contacts NO/Sortie
	Non présente	Ouvert
	Présente	Ouvert (temporisation en cours)
	Présente	Fermé

Raccordements

U = Alimentation

 = Contact NO du relais

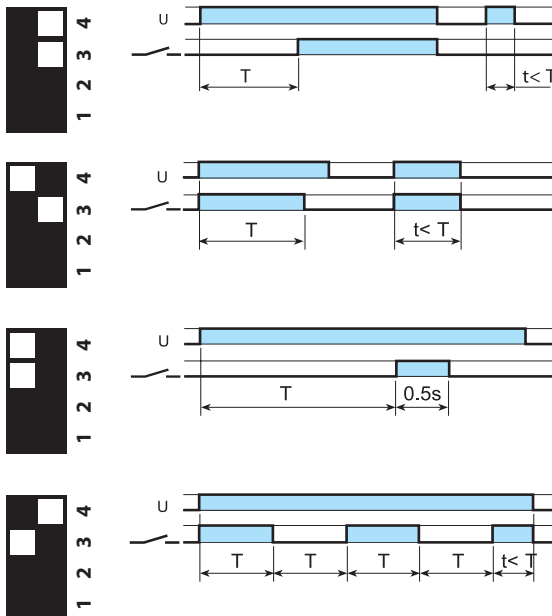
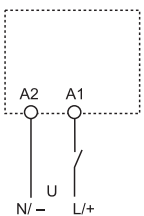

(AI) Temporisé à la mise sous tension

Appliquer la tension (U) à la temporisation en A1 A2. Le contact inverseur du relais se met en position travail à la fin du temps programmé (T). Il revient en position repos à la coupure de l'alimentation de la temporisation.

(DI) Intervalle

Appliquer la tension (U) à la temporisation en A1 A2. Dès la mise sous tension, le contact inverseur se met en position travail. Le contact revient au repos à la fin du temps programmé (T).

(GI) Impulsion fixe retardé (0.5s)

Appliquer la tension (U) à la temporisation en A1 A2. L'excitation du relais se produit après que le temps programmé soit fini. Le relais s'ouvre après un temps fixe de 0.5s.

(SW) Clignotant à cycle symétrique départ Travail

Départ contact en position travail. Le temps de travail réglable (T) est égal au temps de repos. Le clignotement se fait pendant toute la durée d'alimentation de la temporisation.

Schémas d'encombrement

38.21
38.51 / 38.51.3
38.81 / 38.81.3
Bornes à cage

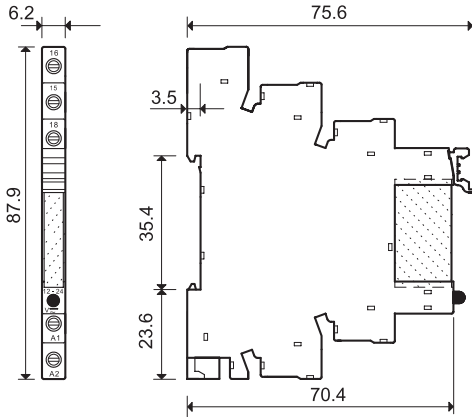

38.01
38.31
38.52
Bornes à cage

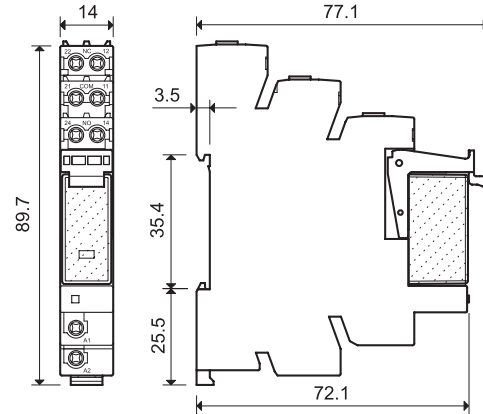

38.61 / 38.61.3
38.91 / 38.91.3
Bornes à ressort

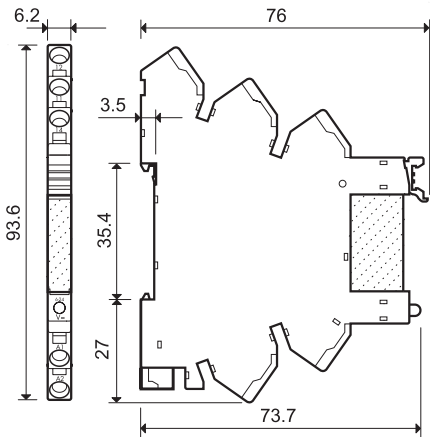

38.11
38.41
38.62
Bornes à ressort

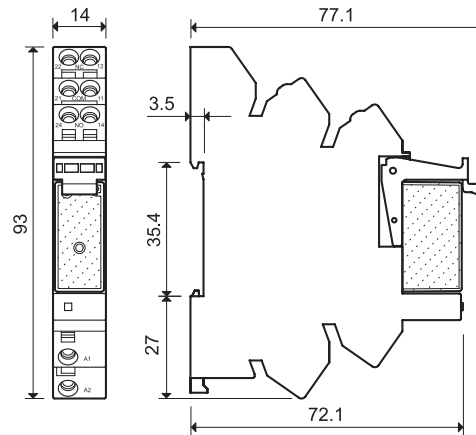

Combinaisons avec relais électromécanique

Bornes à cage - 1 contact 6 A

Code	Tension d'alimentation	Type de relais	Type de support
38.51.0.012.0060	12 V AC/DC	34.51.7.012.0010	93.01.0.024
38.51.0.024.0060	24 V AC/DC	34.51.7.024.0010	93.01.0.024
38.51.0.048.0060	48 V AC/DC	34.51.7.048.0010	93.01.0.060
38.51.0.060.0060	60 V AC/DC	34.51.7.060.0010	93.01.0.060
38.51.0.125.0060	(110...125)V AC/DC	34.51.7.060.0010	93.01.0.125
38.51.0.240.0060	(220...240)V AC/DC	34.51.7.060.0010	93.01.0.240
38.51.3.125.0060	(110...125)V AC/DC	34.51.7.060.0010	93.01.3.125
38.51.3.240.0060	(230...240)V AC	34.51.7.060.0010	93.01.3.240
38.51.7.006.0050	6 V DC	34.51.7.005.0010	93.01.7.024
38.51.7.012.0050	12 V DC	34.51.7.012.0010	93.01.7.024
38.51.7.024.0050	24 V DC	34.51.7.024.0010	93.01.7.024
38.51.7.048.0050	48 V DC	34.51.7.048.0010	93.01.7.060
38.51.7.060.0050	60 V DC	34.51.7.060.0010	93.01.7.060
38.51.8.240.0060	(230...240)V AC	34.51.7.060.0010	93.01.8.240

Bornes à ressort - 1 contact 6 A

Code	Tension d'alimentation	Type de relais	Type de support
38.61.0.012.0060	12 V AC/DC	34.51.7.012.0010	93.51.0.024
38.61.0.024.0060	24 V AC/DC	34.51.7.024.0010	93.51.0.024
38.61.0.125.0060	(110...125)V AC/DC	34.51.7.060.0010	93.51.0.125
38.61.0.240.0060	(220...240)V AC/DC	34.51.7.060.0010	93.51.0.240
38.61.3.125.0060	(110...125)V AC/DC	34.51.7.060.0010	93.51.3.125
38.61.3.240.0060	(230...240)V AC	34.51.7.060.0010	93.51.3.240
38.61.7.012.0050	12 V DC	34.51.7.012.0010	93.51.7.024
38.61.7.024.0050	24 V DC	34.51.7.024.0010	93.51.7.024
38.61.8.240.0060	(230...240)V AC	34.51.7.060.0010	93.51.8.240

Bornes à cage - 1 contact 16 A

Code	Tension d'alimentation	Type de relais	Type de support
38.01.7.012.0050	12 V DC	41.61.9.012.0010	93.02.7.024
38.01.7.024.0050	24 V DC	41.61.9.024.0010	93.02.7.024
38.01.7.060.0050	60 V DC	41.61.9.060.0010	93.02.7.060
38.01.0.024.0060	24 V AC/DC	41.61.9.024.0010	93.02.0.024
38.01.0.060.0060	60 V AC/DC	41.61.9.060.0010	93.02.0.060
38.01.0.125.0060	125 V AC/DC	41.61.9.110.0010	93.02.0.125
38.01.0.240.0060	240 V AC/DC	41.61.9.110.0010	93.02.0.240
38.01.8.230.0060	230 V AC	41.61.9.110.0010	93.02.8.230

Bornes à ressort - 1 contact 16 A

Code	Tension d'alimentation	Type de relais	Type de support
38.11.7.012.0050	12 V DC	41.61.9.012.0010	93.52.7.024
38.11.7.024.0050	24 V DC	41.61.9.024.0010	93.52.7.024
38.11.7.060.0050	60 V DC	41.61.9.060.0010	93.52.7.060
38.11.0.024.0060	24 V AC/DC	41.61.9.024.0010	93.52.0.024
38.11.0.060.0060	60 V AC/DC	41.61.9.060.0010	93.52.0.060
38.11.0.125.0060	125 V AC/DC	41.61.9.110.0010	93.52.0.125
38.11.0.240.0060	240 V AC/DC	41.61.9.110.0010	93.52.0.240
38.11.8.230.0060	230 V AC	41.61.9.110.0010	93.52.8.230

Bornes à cage - 2 contacts 8 A

Code	Tension d'alimentation	Type de relais	Type de support
38.52.0.024.0060	24 V AC/DC	41.52.9.024.0010	93.02.0.024
38.52.0.060.0060	60 V AC/DC	41.52.9.060.0010	93.02.0.060
38.52.0.125.0060	(110...125)V AC/DC	41.52.9.110.0010	93.02.0.125
38.52.0.240.0060	(220...240)V AC/DC	41.52.9.110.0010	93.02.0.240
38.52.7.012.0050	12 V DC	41.52.9.012.0010	93.02.7.024
38.52.7.024.0050	24 V DC	41.52.9.024.0010	93.02.7.024
38.52.7.060.0050	60 V DC	41.52.9.060.0010	93.02.7.060
38.52.8.230.0060	(230...240)V AC	41.52.9.110.0010	93.02.8.230

Bornes à ressort - 2 contacts 8 A

Code	Tension d'alimentation	Type de relais	Type de support
38.62.0.024.0060	24 V AC/DC	41.52.9.024.0010	93.52.0.024
38.62.0.060.0060	60 V AC/DC	41.52.9.060.0010	93.52.0.060
38.62.0.125.0060	(110...125)V AC/DC	41.52.9.110.0010	93.52.0.125
38.62.0.240.0060	(220...240)V AC/DC	41.52.9.110.0010	93.52.0.240
38.62.7.012.0050	12 V DC	41.52.9.012.0010	93.52.7.024
38.62.7.024.0050	24 V DC	41.52.9.024.0010	93.52.7.024
38.62.7.060.0050	60 V DC	41.52.9.060.0010	93.52.7.060
38.62.8.230.0060	(230...240)V AC	41.52.9.110.0010	93.52.8.230

B

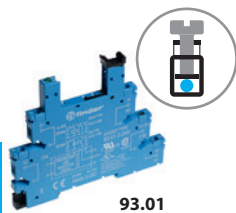

93.01

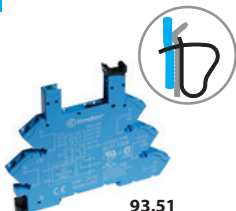

93.51



93.02

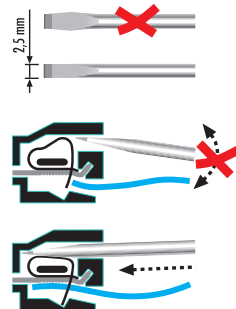

93.52

Homologations
(suivant les types) :

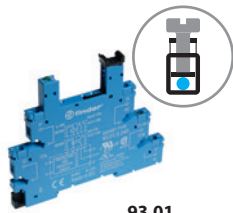
 Combinaison
relais/support

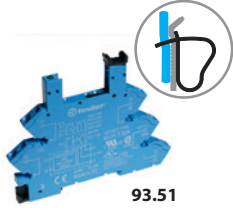

93.01



93.51

Homologations
(suivant les types) :

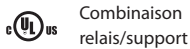

Combinaison
relais/support

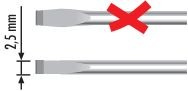

Combinaisons avec relais statique - Largeur 6.2 mm

Bornes à cage

Code	Tension d'alimentation	Type de relais	Type de support
38.81.7.006.xxxx	6 V DC	34.81.7.005.xxxx	93.01.7.024
38.81.7.024.xxxx	24 V DC	34.81.7.024.xxxx	93.01.7.024
38.81.7.060.xxxx	60 V DC	34.81.7.060.xxxx	93.01.7.060
38.81.0.125.xxxx	(110...125)V AC/DC	34.81.7.060.xxxx	93.01.0.125
38.81.0.240.xxxx	(220...240)V AC/DC	34.81.7.060.xxxx	93.01.0.240
38.81.3.125.xxxx	(110...125)V AC/DC	34.81.7.060.xxxx	93.01.3.125
38.81.3.240.xxxx	(230...240)V AC	34.81.7.060.xxxx	93.01.3.240

Bornes à ressort

Code	Tension d'alimentation	Type de relais	Type de support
38.91.7.006.xxxx	6 V DC	34.81.7.005.xxxx	93.51.7.024
38.91.7.024.xxxx	24 V DC	34.81.7.024.xxxx	93.51.7.024
38.91.7.060.xxxx	60 V DC	34.81.7.060.xxxx	93.51.7.060
38.91.0.125.xxxx	(110...125)V AC/DC	34.81.7.060.xxxx	93.51.0.125
38.91.0.240.xxxx	(220...240)V AC/DC	34.81.7.060.xxxx	93.51.0.240
38.91.3.125.xxxx	(110...125)V AC/DC	34.81.7.060.xxxx	93.51.3.125
38.91.3.240.xxxx	(230...240)V AC	34.81.7.060.xxxx	93.51.3.240

Exemple : .xxxx
.9024
.7048
.8240

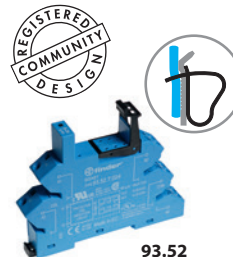

93.52

Homologations
(suivant les types) :



Combinaison avec relais statique - Largeur 14 mm

Bornes à cage

Code	Tension d'alimentation	Type de relais	Type de support
38.31.0.024.xxxx	24 V AC/DC	41.81.7.024.xxxx	93.02.0.024
38.31.7.012.xxxx	12 V DC	41.81.7.012.xxxx	93.02.7.024
38.31.7.024.xxxx	24 V DC	41.81.7.024.xxxx	93.02.7.024

Bornes à ressort

Code	Tension d'alimentation	Type de relais	Type de support
38.41.0.024.xxxx	24 V AC/DC	41.81.7.024.xxxx	93.52.0.024
38.41.7.012.xxxx	12 V DC	41.81.7.012.xxxx	93.52.7.024
38.41.7.024.xxxx	24 V DC	41.81.7.024.xxxx	93.52.7.024

SSR / EMR & Combinaisons pour interface temporisée

Bornes à cage

Code	Tension d'alimentation	Type de relais	Type de support
38.21.0.012.0060	12 V AC/DC	34.51.7.012.0010	93.21.0.024
38.21.0.024.0060	24 V AC/DC	34.51.7.024.0010	93.21.0.024
38.21.0.024.xxxx	24 V AC/DC	34.81.7.024.xxxx	93.21.0.024

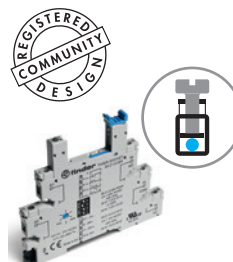

93.21

Homologations
(suivant les types) :



Accessoires

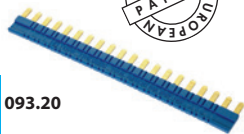

093.20

B

Homologations
(suivant les types) :

Peigne à 20 broches pour 38.21/51/61/81/91	093.20 (bleu)	093.20.0 (noir)	093.20.1 (rouge)
Valeurs nominales	36 A - 250 V		

* Capacité maximale du peigne. Chaque pôle ne doit pas dépasser 6 A, limite de l'interface à laquelle il est connecté.

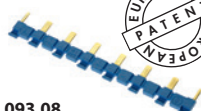
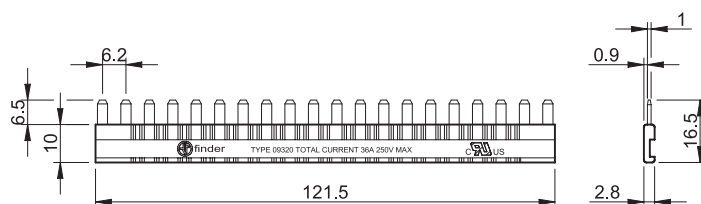

093.08

Homologations
(suivant les types) :

Peigne à 8 broches pour 38.01/11/31/41/52/62	093.08 (bleu)	093.08.0 (noir)	093.08.1 (rouge)
Valeurs nominales	10 A - 250 V		

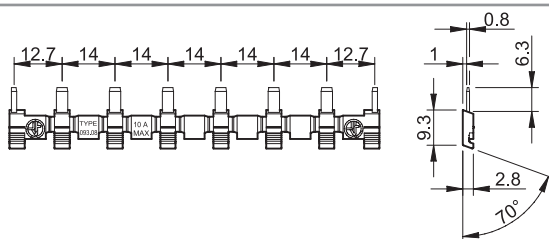

Séparateur plastique	093.01
-----------------------------	--------

2 mm d'épaisseur; il est utilisé d'un côté et de l'autre d'un groupe d'interfaces modulaires.

Peut être utilisé comme séparateur optique, mais il doit être utilisé obligatoirement pour :

- séparer des groupes d'interfaçage d'automate avec des tensions d'alimentation différentes selon VDE 0106-101
- protéger l'embout des peignes qui ont été coupés pour avoir un nombre de pôles inférieur à 20.



093.01

NEW

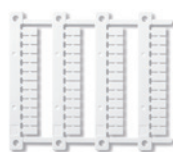

093.48

Plaque d'étiquettes d'identification pour types 38.21/51/61/81/91, plastique, 48 étiquettes, 6 x 10 mm	093.48
---	--------

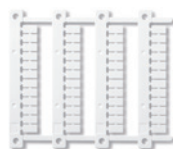

060.48

Plaque d'étiquettes d'identification pour types 38.01/11/31/41/52/62, plastique, 48 étiquettes 6 x 12 mm pour imprimante à transfert thermique CEMBRE	060.48
--	--------