

C41S-1203AA300

C4000 Micro

安全ライトカーテン

SICK
Sensor Intelligence.

注文情報

タイプ	製品番号
C41S-1203AA300	1023484

その他の装置仕様・アクセサリ → www.sick.com/C4000_Micro



技術仕様詳細

特徴

システム部品	投光器
分解能	30 mm
防護フィールド高さ	1,200 mm
応答時間	≤ 20 ms
同期	光学的同期

安全性評価基準

タイプ	タイプ 4 (IEC 61496-1)
安全度水準	SIL3 (IEC 61508) SILCL3 (EN 62061)
カテゴリ	カテゴリ 4 (EN ISO 13849)
パフォーマンスレベル	PL e (EN ISO 13849)
PFH _D (一時間当たり危険状況につながる故障発生率平均)	$1,5 \times 10^{-8}$ (EN ISO 13849)
T _M (使命時間)	20 年 (EN ISO 13849)
故障時の安全状態	最低一つのOSSDはOFF状態にある。

インタフェース

接続タイプ	M12オスコネクタ、8ピン
導体断面	0.25 mm ²
ケーブル長	≤ 15 m
設定タイプ	接続配線による
表示要素	7セグメントディスプレイ
フィールドバス、産業ネットワーク 安全制御装置Flexi Softを介した統合	CANopen, DeviceNet™, EtherCAT®, EtherNet/IP™, Modbus TCP, PROFIBUS DP, PROFINET ¹⁾

¹⁾ Flexi Softに関する追加情報 -> www.sick.com/Flexi_Soft.

電気データ

保護クラス	III (EN 50178)
消費電流	0.35 A

機械的仕様

筐体断面	33.5 mm x 28.5 mm
------	-------------------

重量	1,235 g
----	---------

環境データ

保護等級	IP65 (IEC 60529)
使用周囲温度	-30 °C ... +55 °C
保管温度	-30 °C ... +70 °C
湿度	15 % ... 95 %, 結露なし
耐振性	5 g, 10 Hz ... 55 Hz (EN 60068-2-6)
耐衝撃性	10 g, 16 ms (EN 60068-2-27)

その他の情報

波長	950 nm
----	--------

分類

ECl@ss 5.0	27272704
ECl@ss 5.1.4	27272704
ECl@ss 6.0	27272704
ECl@ss 6.2	27272704
ECl@ss 7.0	27272704
ECl@ss 8.0	27272704
ECl@ss 8.1	27272704
ECl@ss 9.0	27272704
ETIM 5.0	EC002549
ETIM 6.0	EC002549
UNSPSC 16.0901	46171620

寸法図面 (寸法 [mm])

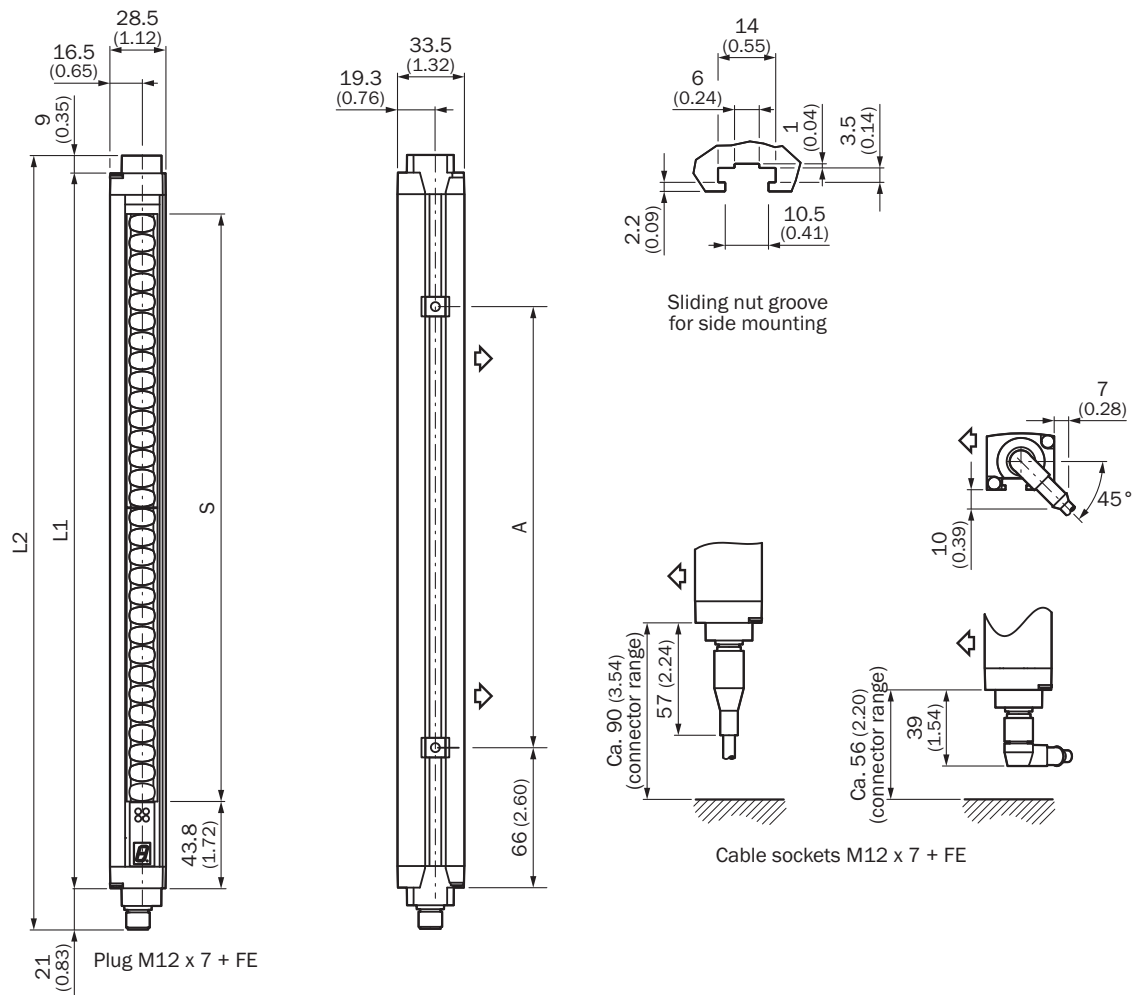







投光器の図 (受光器は鏡像)

防護フィールド高さS	L1	L2	A
150 (5.91)	246 (9.69)	276 (10.87)	106 (4.17)
300 (11.81)	364 (14.33)	394 (15.51)	224 (8.82)
450 (17.72)	515 (20.28)	545 (21.46)	374 (14.72)
600 (23.62)	666 (26.22)	696 (27.40)	524 (20.639)
750 (29.53)	816 (32.13)	846 (33.31)	674 (26.54)
900 (35.43)	967 (38.07)	997 (39.25)	824 (32.44)
1,050 (41.34)	1,117 (43.98)	1,147 (45.16)	974 (38.35)
1,200 (47.24)	1,266 (49.84)	1,296 (51.02)	1,124 (44.25)

推奨アクセサリ

その他の装置仕様・アクセサリ → www.sick.com/C4000_Micro

	概要	タイプ	製品番号
クランプブラケットおよび調整ブラケット			
	4 個数, 取付キット6、サイドブラケット、 旋回可能, 亜鉛ダイカスト	BEF-1SHABAZN4	2019506
	4 個数, Omegaブラケット、 旋回可能、 1本のネジのみで固定可能、 スイベルマウントに固定、 スペーサリングを含む	BEF-2SMKEAAL4	2044848
取付ブラケットおよび取付プレート			
	4 個数, 取付ブラケット、 剛性、 固定ネジおよびワッシャを含む	BEF-3WNKBAST4	2044068
プラグコネクタとケーブル			
	ヘッドA: メスコネクタ, M12, 8ピン, ストレート ヘッドB: オープンエンドケーブル ケーブル: PUR、 ハロゲンフリー、 シールド, 5 m	DOL-127SG05ME25KM0	6020354
		DOL-127SG05ME25KM0	2076541
	ヘッドA: メスコネクタ, M12, 8ピン, ストレート ヘッドB: オープンエンドケーブル ケーブル: PUR、 ハロゲンフリー、 シールド, 10 m	DOL-127SG10ME25KM0	6020352
		DOL-127SG10ME25KM0	2076543
	ヘッドA: メスコネクタ, M12, 8ピン, ストレート ヘッドB: オープンエンドケーブル ケーブル: PUR、 ハロゲンフリー、 シールド, 15 m	DOL-127SG15ME25KM0	6020872
		DOL-127SG15ME25KM0	2076544
	ヘッドA: メスコネクタ, M12, 8ピン, ストレート ヘッドB: オープンエンドケーブル ケーブル: PUR、 ハロゲンフリー、 シールド, 2.5 m	DOL-127SG2M5E25KM0	6020537
		DOL-127SG2M5E25KM0	2076540
	ヘッドA: メスコネクタ, M12, 8ピン, ストレート ヘッドB: オープンエンドケーブル ケーブル: PUR、 ハロゲンフリー、 シールド, 7.5 m	DOL-127SG7M5E25KM0	6020353
		DOL-127SG7M5E25KM0	2076542
	ヘッドA: メスコネクタ, M12, 8ピン, アングル ヘッドB: オープンエンドケーブル ケーブル: PUR、 ハロゲンフリー、 シールド, 5 m	DOL-127SW05ME25KM0	6021342
		DOL-127SW05ME25KM0	2076548

	概要	タイプ	製品番号
	ヘッドA: メスコネクタ, M12, 8ピン, アングル ヘッドB: オープンエンドケーブル ケーブル: PUR、ハロゲンフリー、シールド, 15 m	DOL-127SW15ME25KM0	6021343
	ヘッドA: メスコネクタ, M12, 8ピン, アングル ヘッドB: オープンエンドケーブル ケーブル: PUR、ハロゲンフリー、シールド, 7.5 m	DOL-127SW15ME25KM0	2076551
		DOL-127SW7M5E25KM0	2076549
		DOL-127SW7M5E25KM0	6034783
光軸調整補助			
	様々なセンサ用のレーザ光軸調整補助、レーザー機器クラス2 (IEC 60825): 光線を直視しないでください!	AR60	1015741
	筐体断面34 mm x 29 mm用アダプタAR60	アダプタAR60、34x29	4032462

SICK会社概要

SICKは、産業用アプリケーション向けのインテリジェントなセンサおよびセンサソリューションをリードするメーカーの1社です。ユニークな製品および幅広いサービスにより、人々を事故から保護し、環境破壊を防ぐため、安全で効率的なプロセス制御のためにパーフェクトな基盤を作り上げています。

当社は様々な分野で幅広い経験を積み重ねており、プロセスやニーズを熟知しています。インテリジェントセンサにより、お客様が必要とするものを正確に提供することができます。ヨーロッパ、アジアおよび北米に拠点を置くアプリケーションセンタでは、お客様向けにシステムソリューションをテストし、最適化しています。これらを徹底して実行することにより、当社は信頼あるサプライヤーそして開発パートナーとして認められるようになりました。

当社では幅広いサービスをお客様に提供しています:SICK LifeTime Servicesは、機械のライフサイクルを通してお客様をサポートし、安全性と生産性を確保できるよう努めています。

それが私たちのインテリジェントです。

世界の拠点:

その他の拠点・お問い合わせ先 - www.sick.com