



FICHE PRODUIT

FL 250 P 167W 25KLM 840 PS SY100 BK

FLOODLIGHT 250 | Projecteur polyvalent avec un flux lumineux allant jusqu'à 25000 lm



PERFOR-
MANCE
CLASS

Zones d'application

- Remplace les projecteurs halogènes
- Usage extérieur (IP66)
- Panneau D conformément à la norme EN 60598-2-24 pour unité commerciale à risque d'incendie, par ex. en raison de l'accumulation de poussière
- Espaces publics
- Façades de bâtiments
- Zones de construction
- Parking

Avantages du produit

- Membrane de respiration pour optimiser l'échange d'air, sans compromettre la protection IP
- Très polyvalent grâce au sélecteur de puissance (Multi Lumen) sur le boîtier
- Presse-étoupe robuste et empêchant les entrées d'eau intégrée
- Éclairage uniforme et de qualité, grâce au diffuseur dépoli en verre trempé
- Lumineux, robuste et durable
- Économies d'énergie pouvant atteindre 90% par rapport aux projecteurs de lampe halogène
- Aucun flux lumineux au dessus de la ligne d'horizon (ULR 0%) lorsqu'il est monté à 0° d'inclinaison

Caractéristiques du produit

- Haute efficacité lumineuse : jusqu'à 150 lm/W
- Type de protection : IP66
- Câble flexible préinstallé de 1 m (H05RN-F), 3 fils de 1,0 mm² enroulés
- Distribution symétrique de la lumière basée sur un réflecteur avec un angle de faisceau de 100° x 100°
- Support de montage avec angle de 30° et large zone de rotation

DONNÉES TECHNIQUES

DONNÉES ÉLECTRIQUES

Puissance nominale	167 W / 150 W
Tension nominale	220...240 V
Fréquence du réseau	50...60 Hz
Intensité nominale	741/665 mA
Courant d'appel	33.8 A
Durée courant appel T sub h50 / sub	560 µs
Nombre maximal de luminaires par disjoncteur miniature B16	4
Max. de luminaires par disjoncteur C10 A	4
nombre max. de luminaires par disjoncteur C16	7
Facteur de puissance λ	> 0,90
Distorsion harmonique totale	< 20 %
Classe de protection	I
Tension maximum entre Phase/Neutre	4 kV
Tension max. entre Phase/Neutre et Terre	6 kV
Mode d'opération	Integrated LED driver

Données photométriques

Flux lumineux	25000 lm / 22500 lm
Efficacité lumineuse	150 lm/W
Temp. de couleur	4000 K
Teinte de couleur (désignation)	Blanc froid
Ra Indice de rendu des couleurs	80
Ecart-type de correspondance de couleur	5 sdcn
Indice de l'effet stroboscopique (SVM)	≤0.9
Groupe de sécurité photobiologique EN62778	RG1
Groupe de sécurité photobiologique EN62471	RG1
Angle de rayonnement	100 ° x 100 °

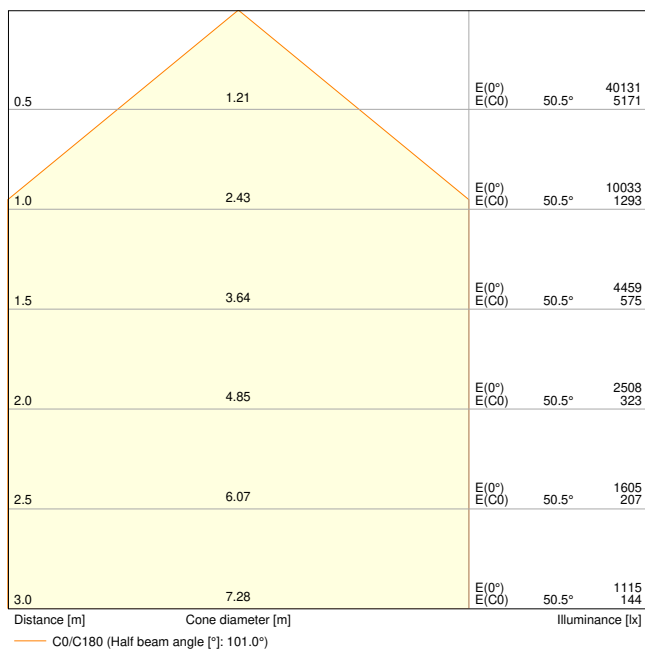

FL 250 P 167W 25KLM 840 PS SY100 BK

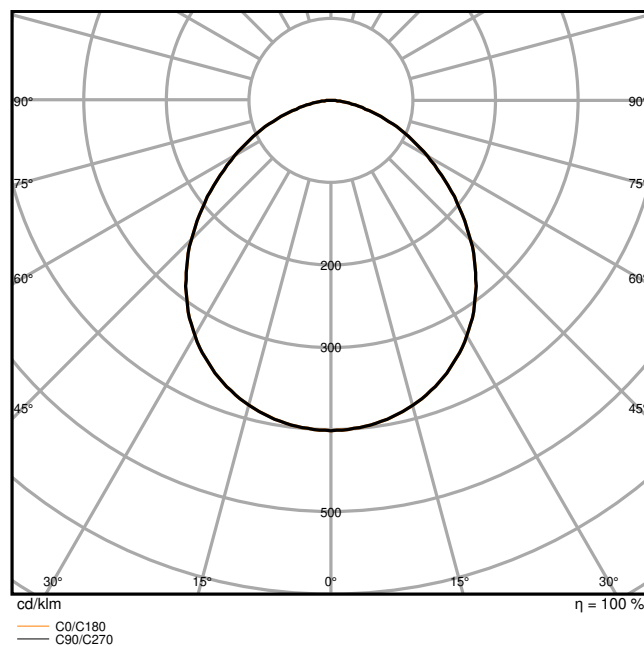

FL 250 P 167W 25KLM 840 PS SY100 BK

DIMENSIONS ET POIDS

Longueur	329,00 mm
Largeur	61,00 mm
Hauteur	409,00 mm
Poids du produit	4420,00 g
Longueur de câble	1000 mm

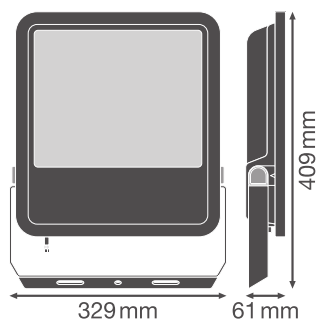

FL 250P SY100

Matériau & couleurs

Couleur du produit	Noir
Couleur du teinte	Noir

Numéro RAL [PIM]	RAL 9017
Matériau de corps	Aluminium
Matériau de fermeture	Verre
Matière de la surface émettrice.	Verre
Test au fil incand. selon CEI 60695-2-12	650 °C
Teneur en mercure	0.0 mg

APPLICATION & MONTAGE

Plage de température ambiante	-30...+50 °C
Plage de température de stockage	-40...+70 °C
Type de connexion	Câble, 3-poles
Type de protection	IP66
Indice de protec. IK (résist. aux [PIM])	IK08
Corrosion resistance class acc. to EN 12944	C4
Gradable	Non
Montage	Surface
Emplacement montage	Mur / Poteau / Sol / Plafond
Application	Extérieur
Orientable	Oui
Avec source de lumière	Oui
Source lumineuse remplaçable	Non

Durée de vie

Durée de vie L70/B50 @ 25 °C	100000 h ¹⁾
Durée de vie L80/B10 @ 25 °C	75000 h ¹⁾
Durée de vie nominale L80 / B50 à 25 °C	70000 h
Durée de vie L90/B10 @ 25 °C	35000 h

¹⁾ t[h] : L70 / B50 à 25 °C (Ta), t[h] : L80 / B10 à 25 °C (Ta), t[h] : L90 / B10 à 25 °C (Ta)

Alimentation

Courant de sortie	790 mA
Alimentation électronique - Courant d'ondulation de sortie	< 20 %

CERTIFICATS ET NORMES

Normes	CE / CB / ENEC / EAC / UKCA / EPD
Température de surface limitée	Oui
Résistance aux chocs de balle	Non
PEP	LEDV-00030-V01.01-FR
Module LED remplaçable	Non remplaçable

DONNÉES SUPPLÉMENTAIRES SUR LE PRODUIT

Fonction ajoutée	MULTI SELECT
------------------	--------------











ACCESSOIRES EN OPTION







Image du produit	Nom du produit	EAN
	FL TRAVERSE 1/2 42/60/76MM	4099854680038

Conseils de sécurité

– Prise au vent max. 0,105 m²

TÉLÉCHARGEMENTS

	Documents et certificats	Nom du document
	Instructions pour l'utilisateur / instructions de sécurité	G11193710_UI_Floodlight_65W-200W
	Informations légales	Insert_LSI_Floodlight_69W-167W_G11195968
	Informations légales	Informationstext 18 Abs 4 ElektroG
	Informations légales	Safety Insert G11205496
	Informations légales	Legal Insert G11257402
	Déclarations de conformité	FLOODLIGHT GEN4
	PEP Ecopassport	EPD EN FLOODLIGHT GEN 4 MP PHOTOCELL
	PEP Ecopassport	EPD FR FLOODLIGHT GEN 4 MP PHOTOCELL
	Photométrie et fichiers pour études d'éclairage	Nom du document
	Fichier IES (IES)	FL 250 P 167W 25KLM 840 PS SY100 BK
	Fichier LDT (Eulumdat)	FL 250 P 167W 25KLM 840 PS SY100 BK
	Fichier ULD (DIALux)	FL 250 P 167W 25KLM 840 PS SY100BK

Photométrie et fichiers pour études d'éclairage		Nom du document
	Fichier ROLF (RELUX)	FL 250 P 167W 25KLM 840 PS SY100BK
	Fichier UGR (tableau UGR)	FL 250 P 167W 25KLM 840 PS SY100 BK
	Courbe de distribution de la lumière type cône	FL 250 P 167W 25KLM 840 PS SY100 BK
	Courbe de répartition de la lumière type polaire	FL 250 P 167W 25KLM 840 PS SY100 BK
Fichiers CAD/BIM		Nom du document
	BIM Revit 3D	Floodlight G4
	CAO STEP 3D	FL G4 167W.

DONNÉES LOGISTIQUES

Code produit	Unité d'emballage (Pièces/Unité)	Dimensions (longueur x largeur x hauteur)	Poids approximatif	' Volume
4099854306600	Etui carton fermé 1	78 mm x 354 mm x 454 mm	4766.00 g	12.54 dm ³
4099854306617	Carton de regroupement 2	370 mm x 173 mm x 481 mm	10102.00 g	30.79 dm ³

Le code produit mentionné décrit la petite quantité d'unité qui peut être commandée. Une unité peut contenir un ou plusieurs produits. Lorsque vous passez la commande, merci de bien vouloir entrer une unité ou un multiple d'une unité.

DÉTAILS COMPLÉMENTAIRES

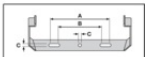

				230 Vac			
A	B	C		C10A	B10A	C10A	
69W	150	108	8.5	2x M8	25	48	41
100W	150	108	10.5	2x M8	9	5	9
133W	170	118	10.5	2x M8	4	4	7
167W	170	118	12.5	2x M8	4	4	7

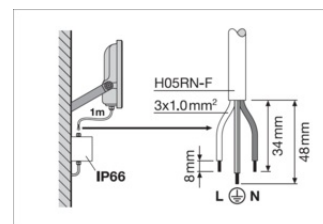
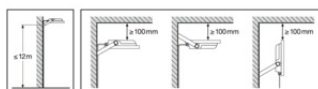

FL100P69W10KLM830PSY100	53W/7320lm	69W/9150lm
FL100P69W10KLM840PSY100	53W/8000lm	69W/10000lm
FL100P69W10KLM865PSY100	53W/8000lm	69W/10000lm
FL150P100W19KLM830PSY100	83W/11670lm	100W/14000lm
FL150P100W19KLM840PSY100	83W/12500lm	100W/15000lm
FL150P100W19KLM865PSY100	83W/12500lm	100W/15000lm
FL200P133W20KLM830PSY100	117W/16275lm	133W/18600lm
FL200P133W20KLM840PSY100	117W/17500lm	133W/20000lm
FL200P133W20KLM865PSY100	117W/17500lm	133W/20000lm
FL250P167W25KLM830PSY100	150W/21060lm	167W/23400lm
FL250P167W25KLM840PSY100	150W/22500lm	167W/25000lm
FL250P167W25KLM865PSY100	150W/22500lm	167W/25000lm

Références / Liens

– Plus d'informations sur la garantie sous www.ledvance.fr/garantie

AVERTISSEMENT

Sous réserve de modifications. Sauf erreur ou omission. Veuillez à toujours utiliser la version la plus récente.