

Viking 3 - Connexion à vis Blocs de jonction de passage

Références : 0 371 00/01/02/03/04/05/07/08/09/20/21/30/31
0 371 51/60/61/62/63/64/65/66/67/68/69/77/78
0 371 98/99

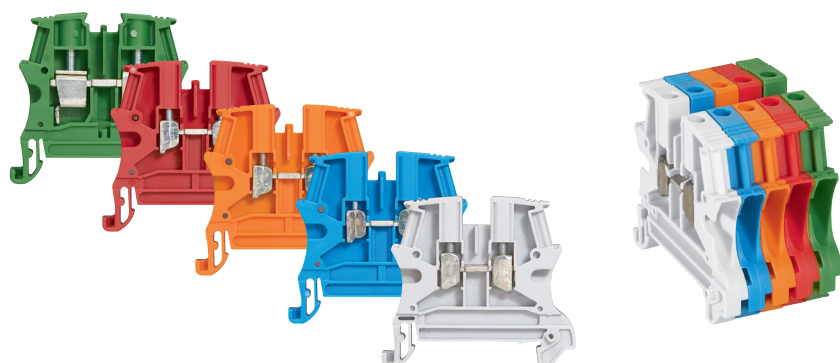

SOMMAIRE

1. Caractéristiques générales	1
2. Gamme	2
3. Normes	2
4. Caractéristiques techniques	2
5. Dimensions	4
6. Accessoires	5

1. CARACTÉRISTIQUES GÉNÉRALES

Les blocs de jonction Viking 3 assurent la liaison électrique entre 2 conducteurs cuivre souples ou rigides.

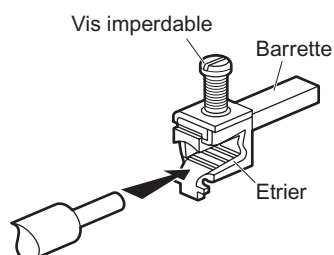
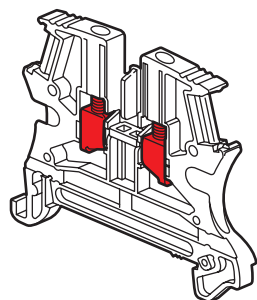

- Corps isolant en polyamide,
- Barrette en laiton revêtu d'une couche d'étain garantissant une qualité de contact parfaite,
- Vis et étriers en acier zingué garantissant une excellente tenue mécanique.

Le bloc 70 mm², réf. 0 371 66, possède des bornes à cage. Ces bornes sont composées d'une pièce monobloc en laiton et de vis en acier étamé.

Un pion de solidarisation sur le corps isolant maintient les blocs Viking 3 entre eux ce qui facilite leur manipulation et contribue au parfait alignement sur le rail. Le montage / démontage d'un bloc reste néanmoins possible sans enlever les blocs adjacents.

La forme ergonomique de l'entrée des conducteurs facilite leur insertion.

L'utilisation d'embouts de câblage Starfix permet d'assurer une liaison équipotentielle de tous les brins d'un conducteur souple.

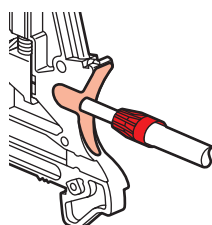

Le pied permet le montage des blocs sur 3 types de rail symétrique.

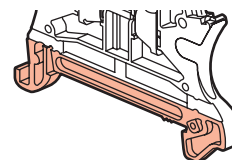

	EN 60715		
	-	1	2,2
Epaisseur (mm)	1,5	1	2,2
Profondeur (mm)	15	7,5	15

Les blocs sont munis de deux zones de repérage par étage.

Jusqu'au pas de 8 mm, les blocs sont munis de 2 zones pour peignes de liaison équipotentielle à insertion automatique, sans vis. (voir paragraphe 6.3)

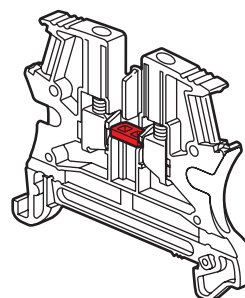

Les couleurs des blocs de jonction sont liées au type de circuit :

- Gris pour circuit standard,
- Bleu pour conducteur de neutre,
- Orange pour circuit non coupé par le dispositif de sectionnement général,
- Rouge pour circuits spécifiques (sécurité, protégés, etc...),
- Vert pour circuit de protection en ensemble équivalent Classe II.

ATEX

Utilisation en atmosphère explosive, consultez la fiche technique spécifique.

APPLICATION PHOTOVOLTAÏQUE

Voir gamme Viking 3 spécifique (réf. 4 148 00 / 01 / 02 / 03 / 04)

Viking 3 - Connexion à vis

Blocs de jonction de passage

Références : 0 371 00/01/02/03/04/05/07/08/09/20/21/30/31
0 371 51/60/61/62/63/64/65/66/67/68/69/77/78
0 371 98/99

2. GAMME

Section nominale selon IEC EN 60947-7-1.

2.1 Blocs 1 jonction - 1 entrée/1 sortie

Réfs.	Couleur	Section nominale (mm ²)	Pas (mm)
0 371 60	gris	2,5	5
0 371 00	bleu		
0 371 20	orange		
0 371 30	rouge		
0 371 61	gris	4	6
0 371 01	bleu		
0 371 21	orange		
0 371 31	rouge		
0 371 77	vert	6	8
0 371 62	gris		
0 371 02	bleu		
0 371 78	vert		
0 371 63	gris	10	10
0 371 03	bleu		
0 371 64	gris	16	12
0 371 04	bleu		
0 371 98	vert		
0 371 65	gris	35	15
0 371 05	bleu		
0 371 99	vert		
0 371 66 ⁽¹⁾	gris	70	22

⁽¹⁾ Avec cloison terminale intégrée.



réf. 0 371 66

2.2 Blocs 1 jonction - 2 entrées/2 sorties

Réfs.	Couleur	Section nominale (mm ²)	Pas (mm)
0 371 69	gris	4	6
0 371 09	bleu		

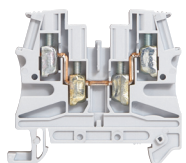

réf. 0 371 69

2.3 Blocs 2 jonctions - 2 étages

Réfs.	Couleur	Section nominale (mm ²)	Pas (mm)
0 371 67	gris	2,5	5
0 371 07	bleu		
0 371 68	gris	4	6
0 371 08	bleu		

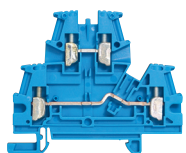

réf. 0 371 08

2.4 Bloc 3 jonctions - 3 étages

Réfs.	Couleur	Section nominale (mm ²)	Pas (mm)
0 371 51	gris	2,5	5

Le bloc réf. 0 371 51 permet également le raccordement de capteurs (voir schéma, paragraphe 4.11).

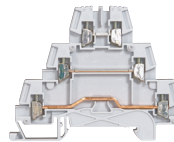

réf. 0 371 51

3. NORMES

- IEC EN 60947-1 : Appareillage à basse tension,
- IEC EN 60947-7-1 : Appareillage à basse tension - Partie 7-1 : matériels accessoires - Blocs de jonction pour conducteurs en cuivre,
- CSA C22-2 N°158 : Blocs de jonction,
- UL 1059 : Blocs de jonction,
- IEC 60364-5-52 : Installation électrique des bâtiments - partie 5-52 : choix et mise en oeuvre des matériels électriques-canalisation,
- IEC EN 60664-1 : Coordination de l'isolement des matériels dans les systèmes (réseaux) à basse tension - Partie 1 : principes, exigences et essais,
- UL 94 : Test d'inflammabilité des matières et parties plastiques dans les dispositifs et appareils,
- IEC EN 60529 : Degrés de protection procurés par les enveloppes (code IP),

4. CARACTERISTIQUES TECHNIQUES

4.1 Type de conducteur

Les conducteurs à raccorder doivent être en cuivre, de type souple ou rigide :

- Classe 1, âme rigide,
- Classe 2, âme rigide câblée,
- Classe 5, âme souple,
- Âme souple avec embout.

Viking 3 - Connexion à vis





Blocs de jonction de passage

Références : 0 371 00/01/02/03/04/05/07/08/09/20/21/30/31
0 371 51/60/61/62/63/64/65/66/67/68/69/77/78
0 371 98/99

4. CARACTERISTIQUES TECHNIQUES (suite)

4.2 Section de raccordement





Suivant IEC EN 60947-7-1

Réfs.	Section nominale (mm ²)	Pas (mm)	Capacité (mm ²)	
			Conducteur rigide	Conducteur souple avec ou sans embout
 0 371 00/20/30/60	2,5	5	0,25 à 4	0,25 à 2,5
0 371 01/21/31/61/77	4	6	0,25 à 6	0,25 à 4
0 371 02/62/78	6	8	0,5 à 10	0,25 à 6
0 371 03/63	10	10	1,5 à 16	2,5 à 10
0 371 04/64/98	16	12	1,5 à 25	4 à 16
0 371 05/65/99	35	15	2,5 à 50	4 à 35
0 371 66	70	22	25 à 95	16 à 70
 0 371 09/69	4	6	0,25 à 6	0,25 à 4
 0 371 07/67	2,5	5	0,25 à 4	0,25 à 2,5
0 371 08/68	4	6	0,25 à 6	0,25 à 4
 0 371 51 ⁽¹⁾	2,5	5	0,25 à 4	0,25 à 2,5

(1) Capacité conducteur rigide : 2,5 mm² maxi avec peigne.

Les blocs de jonction Viking 3 prennent en compte l'encombrement de l'embout de câblage pour les conducteurs souples (embouts doubles Starfix, voir paragraphe 4.8).





Suivant CSA n°22-2 n°158 et UL 1059

Réfs.	Section nominale (AWG)	Pas (mm)
 0 371 00/20/30/60	12	5
0 371 01/21/31/61/77	10	6
0 371 02/62/78	8	8
0 371 03/63	6	10
0 371 04/64/98	4	12
0 371 05/65/99	2	15
0 371 66	000	22
 0 371 09/69	10	6
 0 371 07/67	12	5
0 371 08/68	10	6
 0 371 51	12	5

4.3 Longueur de dénudage des conducteurs





Réfs.	Pas (mm)	Longueur (mm)
0 371 00/07/20/30/51/60/67	5	6 à 8
0 371 01/08/09/21/31/61/68/69/77	6	
0 371 02/62/78	8	10 à 12
0 371 03/63	10	
0 371 04/64/98	12	13 à 17
0 371 05/65/99	15	
0 371 66	22	15 à 22

4.4 Couple de serrage

Réfs.	Couple (Nm)	Tournevis plat Ø lame (mm)	Autre outil
 0 371 00/20/30/60	0,8	3,5	-
0 371 01/21/31/61/77	1,4	4	
0 371 02/62/78	1,4	4	
0 371 03/63	2	5,5	PZ2
0 371 04/64/98	2	5,5	
0 371 05/65/99	4	6,5	
0 371 66	10	-	Clé mâle 6 pans 5 mm
 0 371 09/69	1,4	4	-
 0 371 07/67	0,8	3,5	-
0 371 08/68	1,4	4	
 0 371 51	0,8	3,5	-

4.5 Tension d'isolement et intensité

Les performances des blocs Viking 3 sont identiques en courant alternatif et continu.

Réfs.	Tension (V)			Intensité (A)			
	IEC	CSA	UL	le	IEC ⁽¹⁾	CSA	UL
 0 371 00/20/30/60	800	600	600	27	24	20	20
0 371 01/21/31/61/77	800	600	600	36	32	30	30
0 371 02/62/78	800	600	600	48	41	46	46
0 371 03/63	800	600	600	63	57	60	60
0 371 04/64/98	800	600	600	85	76	85	85
0 371 05/65/99	800	600	600	138	125	115	115
0 371 66	1000	600	600	213	192	200	200
 0 371 09/69	500	300	300	36	32	30	30
 0 371 07/67	500	300	300	27	24	20	20
0 371 08/68	500	300	300	36	32	30	30
 0 371 51	400	300	300	27	24	20	20

IEC EN 60947-7-1, CSA N°22-2 N°158, UL 1059

le : intensité d'emploi :

- conducteurs isolés PR/EPR (θ max 90°C), NF C 15-100 tableau 52H,
- conducteurs isolés PVC (70°C), mode de pose C, IEC 60364-5-52 table 52.2,
- conducteurs isolés PR/EPR (θ max 90°C), mode de pose B2, IEC 60364-5-52 table 52.5,

(1) : les valeurs IEC correspondent également à des intensités d'emploi le pour :
- conducteurs isolés PVC (θ max 70°C), NF C 15-100 tableau 52H colonne 2,
- conducteurs isolés PVC (70°C), mode de pose B1, IEC 60364-5-52 table A52.2.

Tension d'isolement blocs shuntés : voir paragraphes 6.3, 6.4 et 6.5

4.6 Catégorie d'emploi et classe de protection

Catégorie d'emploi selon IEC EN 60947-1 :

- Groupe de matériau II,
- Indice de Résistance au Cheminement (IRC) : 400 à 600 V,
- Catégorie de surtension III,
- Degré de pollution 3.

Classe de protection selon IEC EN 60529 :

- Blocs pas de 5/6 mm : IPXXB,
- Blocs pas de 8/10/12/15/22 mm : IPXXB en frontal uniquement.

Nota : le dernier bloc d'un bornier doit être équipé de sa cloison terminale.

Viking 3 - Connexion à vis

Blocs de jonction de passage

Références : 0 371 00/01/02/03/04/05/07/08/09/20/21/30/31
0 371 51/60/61/62/63/64/65/66/67/68/69/77/78
0 371 98/99

4. CARACTERISTIQUES TECHNIQUES (suite)

4.7 Repiquage

Il est possible de raccorder 2 conducteurs en un seul point de connexion dans les conditions suivantes :

- Ne pas mélanger âme souple et âme rigide,
- Ne pas mélanger 2 conducteurs à âme rigide de sections différentes.

Les combinaisons de 2 conducteurs par point de raccordement sont autorisées selon tableau suivant (mm²) :

	Classe 1 Âme rigide massive	Classe 2 Âme rigide câblée	Classe 5 Âme souple	Âme souple avec embout simple	Classe 5 Âme souple (sections différentes)
Pas 5 2,5 mm ²	2 x 0,5 2 x 0,75 2 x 1		2 x 0,5 2 x 0,75 2 x 1	2 x 0,5	0,5 + 0,75 0,5 + 1 0,75 + 1 0,75 + 1,5
Pas 6 4 mm ²	2 x 0,5 2 x 0,75 2 x 1 2 x 1,5		2 x 0,5 2 x 0,75 2 x 1 2 x 1,5	2 x 0,5	0,5 + 0,75 0,5 + 1 0,75 + 1 0,75 + 1,5 1 + 1,5 1 + 2,5
Pas 8 6 mm ²	2 x 0,5 2 x 0,75 2 x 1 2 x 1,5 2 x 2,5		2 x 0,5 2 x 0,75 2 x 1 2 x 1,5 2 x 2,5	2 x 0,5 2 x 0,75 2 x 1	0,5 + 0,75 0,5 + 1 0,75 + 1 0,75 + 1,5 1 + 1,5 1 + 2,5 1,5 + 2,5 1,5 + 4
Pas 10 10 mm ²	2 x 1 2 x 1,5 2 x 2,5 2 x 4		2 x 1 2 x 1,5 2 x 2,5 2 x 4	2 x 1 2 x 1,5	1 + 1,5 1 + 2,5 1,5 + 2,5 1,5 + 4 2,5 + 4
Pas 12 16 mm ²	2 x 1,5 2 x 2,5 2 x 4		2 x 1,5 2 x 2,5 2 x 4	2 x 1,5 2 x 2,5 2 x 4	1,5 + 2,5 1,5 + 4 2,5 + 4 2,5 + 6 4 + 6
Pas 15 35 mm ²	2 x 1,5 2 x 2,5 2 x 4 2 x 6		2 x 1,5 2 x 2,5 2 x 4 2 x 6	2 x 2,5 2 x 4 2 x 6	2,5 + 4 2,5 + 6 4 + 6 4 + 10 6 + 10 6 + 16
Pas 22 70 mm ²	2 x 16 2 x 25 2 x 35		2 x 16 2 x 25 2 x 35	-	16 + 25 16 + 35 25 + 35

4.8 Compatibilité avec embouts doubles Starfix

	Embout double (mm ²)			
	Réf. 0 376 87 2 x 0,75	Réf. 0 376 88 2 x 1	Réf. 0 376 89 2 x 1,5	Réf. 0 376 90 2 x 2,5
Pas de 5 2,5 mm ²	✓	✓	✗	✗
Pas de 6 4 mm ²	✓	✓	✓	✗
Pas de 8 6 mm ²	✓	✓	✓	✓
Pas de 10 10 mm ²	✓	✓	✓	✓

4.9 Conditions d'utilisation

Température ambiante	-5°C/+40°C
	35°C max en moyenne sur 24 heures
Humidité relative	90% max à 20°C
	50% max à 40°C
Altitude	2 000 m max
Degré de pollution	3 selon IEC EN 60664-1 et IEC EN 60947-1

Température de transport : -25°C/+55°C (+70°C pendant 24 heures)
Polyamide -30 à +100°C

4.10 Résistance au feu

- Polyamide V2 selon UL94, sans halogène,
- Fil incandescent : 960°C selon IEC EN 60695-2-11,
- Corrosivité des fumées : 5% selon NF C 20453,
- Indice limite d'oxygène (LOI) : 27 selon EN ISO 4589-2.

ERP

La tenue au fil incandescent 960°C suivant la norme IEC EN 60695-2-11 permet l'utilisation des blocs de jonction Viking 3 dans les Etablissements Recevant du Public, y compris les circuits de sécurité.

4.11 Utilisation bloc de jonction pour capteurs

Le bloc réf. 0 371 51 permet le raccordement de capteurs et leur alimentation commune grâce aux peignes de liaison équipotentielle réf. 0 375 46/47 (voir paragraphe 6.4).

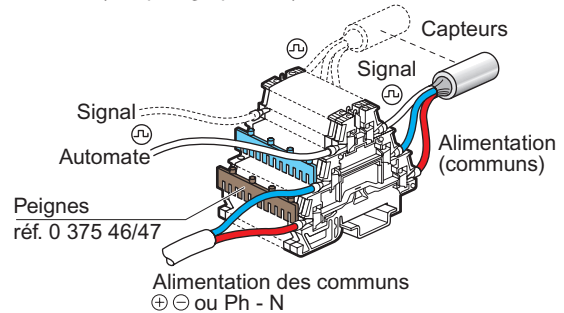

5. DIMENSIONS

Les blocs Viking 3 permettent la réalisation de borniers esthétiques grâce :
- au profil unique des blocs pas de 5 à 10,
- à la hauteur identique des blocs pas de 12 à 22 (bloc 70 mm² compact).

Réf. 0 371 00/01/02/03/20/21/30/31/60/61/62/63/77/78 :

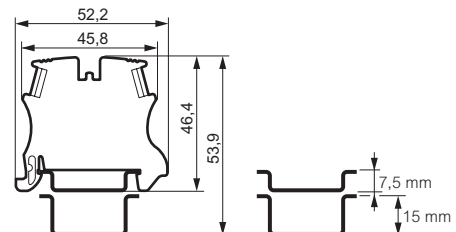

Réf. 0 371 04/05/64/65/98/99 :

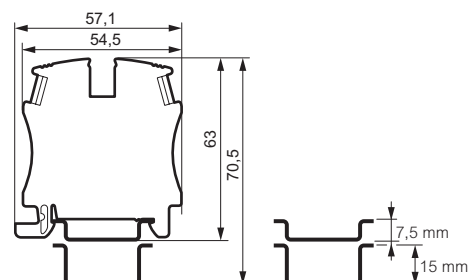

Viking 3 - Connexion à vis

Blocs de jonction de passage

Références : 0 371 00/01/02/03/04/05/07/08/09/20/21/30/31
0 371 51/60/61/62/63/64/65/66/67/68/69/77/78
0 371 98/99

5. DIMENSIONS (suite)

Réf. 0 371 66 :

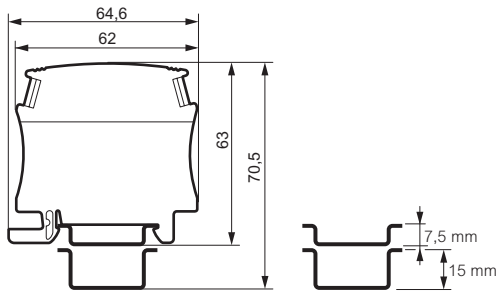

Réf. 0 371 09/69 :

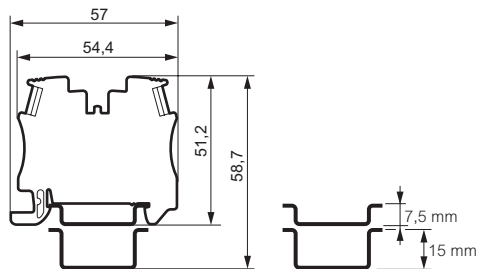

Réf. 0 371 07/08/67/68 :

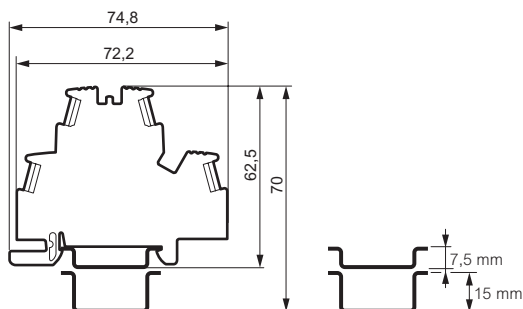

Réf. 0 371 51 :

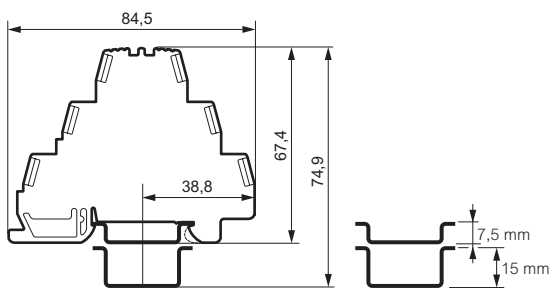

6. ACCESSOIRES

6.1 Cloisons terminales

Polyamide gris foncé, sans halogène,
V2 selon UL 94,
960°C selon IEC EN 60695-2-11.

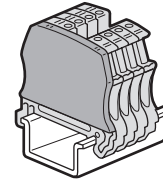

Réfs.	Pour blocs	Epaisseur (mm)
0 375 50	1 entrée/1 sortie - Pas 5/6/8/10	2
0 375 51	1 entrée/1 sortie - Pas 12/15	2,5
0 375 52	2 entrées/2 sorties	2
0 375 53	2 étages	2
0 375 54	3 étages	2,5

La butée de blocage réf. 0 375 10 peut également faire office de cloison terminale pour les blocs 1 entrée/1 sortie pas de 5/6/8/10 mm (voir paragraphe 6.12).

6.2 Cloisons de séparation et d'isolement

Polyamide gris foncé, sans halogène,
V2 selon UL 94,
960°C selon IEC EN 60695-2-11.

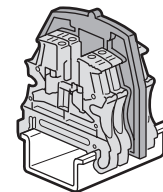

Réfs.	Pour blocs	Epaisseur (mm)
0 375 60	1 entrée/1 sortie - Pas 5/6/8/10	2,5
0 375 61	1 entrée/1 sortie - Pas 12/15	2,6
0 375 62	2 entrées/2 sorties	2,5
0 375 63	2 étages	2,5
0 375 64	3 étages	2,5

6.3 Peignes de liaison équipotentielle

- Montage frontal à insertion automatique, sans vis pour une plus grande rapidité de mise en œuvre,
- Isolés et sécables,
- Permettent une liaison consécutive ou alternée,
- Cuivre étamé et polyamide de couleur.

Réfs.	Couleur	Capacité	Section (mm ²)
0 375 00 ⁽¹⁾	Bleu	10 blocs - Pas de 5	2,5
0 375 01 ⁽¹⁾	Rouge	10 blocs - Pas de 5	2,5
0 375 02 ⁽¹⁾	Rouge	2 blocs - Pas de 5	2,5
0 375 03	Bleu	10 blocs - Pas de 6	4
0 375 04	Rouge	10 blocs - Pas de 6	4
0 375 05	Rouge	2 blocs - Pas de 6	4
0 375 07	Rouge	3 blocs - Pas de 8	6
0 375 08	Rouge	2 blocs - Pas de 8	6

⁽¹⁾ Bloc réf. 0 371 51 : étage supérieur uniquement.

Viking 3 - Connexion à vis

Blocs de jonction de passage

Références : 0 371 00/01/02/03/04/05/07/08/09/20/21/30/31
0 371 51/60/61/62/63/64/65/66/67/68/69/77/78
0 371 98/99

6. ACCESSOIRES (suite)

6.3 Peignes de liaison équipotentielle (suite)

Les blocs sont munis de 2 zones pour peignes de liaison équipotentielle jusqu'au pas de 8 (étage supérieur uniquement pour bloc à étages).

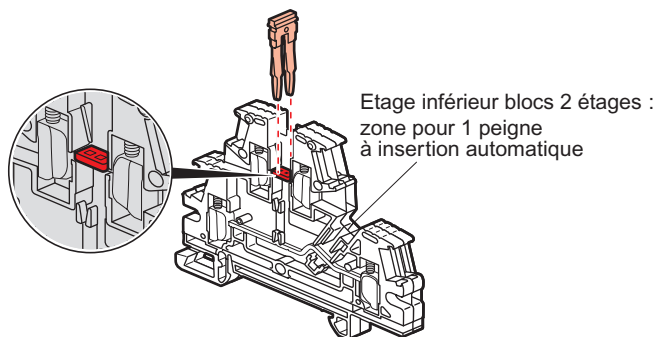
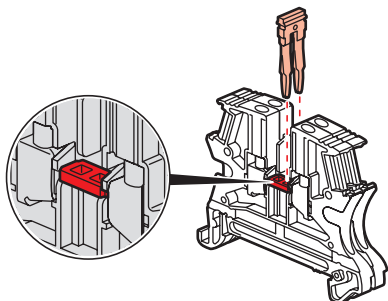

AVANTAGE LEGRAND

Jusqu'au pas de 8 mm, les peignes sont communs aux gammes connexion à vis et connexion à ressort Viking 3.

Les 2 zones permettent le repiquage pour une liaison équipotentielle continue de plus de 10 blocs.

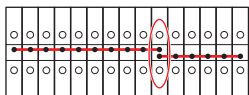

Les peignes isolés conservent les tensions d'isolement des blocs de jonction de passage.

Dans le cas de 2 groupes de blocs shuntés côte à côte :
- Une cloison de séparation et d'isolement doit être interposée entre les 2 groupes pour conserver la tension d'isolement initiale :

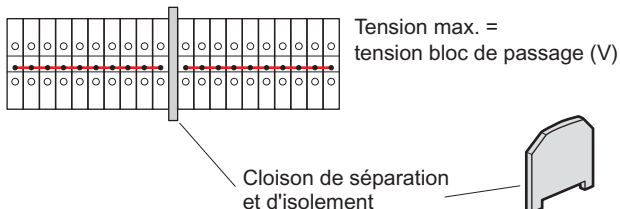

- Dans le cas contraire, il y a déclassement de tension :

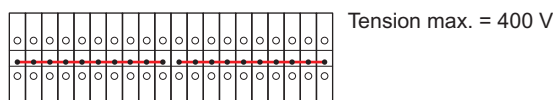

En cas de coupe à longueur de peigne, l'utilisation d'une cloison de séparation et d'isolement est obligatoire pour conserver la tension d'isolement :

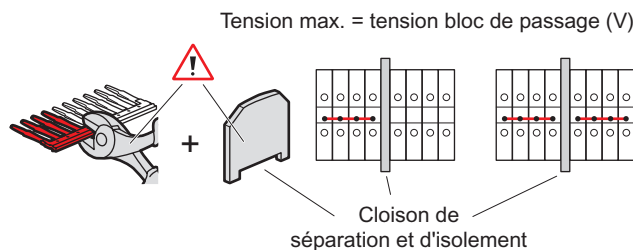

En configuration liaison alternée, il y a déclassement de tension :

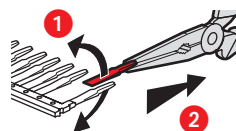

Tension max. = 400 V

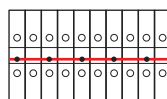

Tension max. = 250 V⁽¹⁾

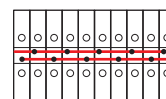

⁽¹⁾ Blocs 0 371 00/07/20/30/51/60/67 : 200V max.

6.4 Peignes de liaison équipotentielle pour bloc capteurs réf. 0 371 51

- Montage latéral pour étages inférieur et intermédiaire,
- Isolés et sécables,
- Cuivre étamé et polyamide de couleur.

Réfs.	Couleur	Capacité	Section (mm ²)
0 375 46	Brun	12 blocs - Pas de 5	2,5
0 375 47	Bleu		2,5

Voir exemple de câblage en paragraphe 4.11.

L'utilisation d'une cloison de séparation et d'isolement est obligatoire entre 2 groupes de blocs shuntés pour conserver la tension d'isolement du bloc.

6.5 Barreaux de liaison équipotentielle

- Montage frontal par vis,
- Non isolés, prémontés (entretoise imperdable),
- Permettent une liaison consécutive ou alternée,
- Laiton étamé.

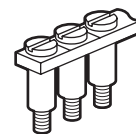

Réfs.	Capacité	Section (mm ²)	Couple de serrage (Nm)	Tournevis plat (mm)
0 375 40	12 blocs - Pas de 10	10	0,9	3,5
0 375 42	12 blocs - Pas de 12	16		4
0 375 44	12 blocs - Pas de 15	35		4

En configuration liaison consécutive, l'utilisation d'une cloison de séparation et d'isolement est obligatoire pour conserver la tension d'isolement du bloc.

En configuration liaison alternée, il y a déclassement de tension :

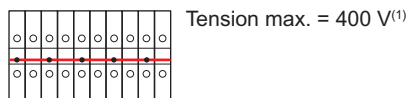

⁽¹⁾ Blocs 0 371 03/63 : 250 V max.

Viking 3 - Connexion à vis

Blocs de jonction de passage

Références : 0 371 00/01/02/03/04/05/07/08/09/20/21/30/31
0 371 51/60/61/62/63/64/65/66/67/68/69/77/78
0 371 98/99

6. ACCESSOIRES (suite)

6.6 Ecrans de protection

750°C selon IEC EN 60695-2-11.

6.6.1 Unipolaires

Polycarbonate transparent.

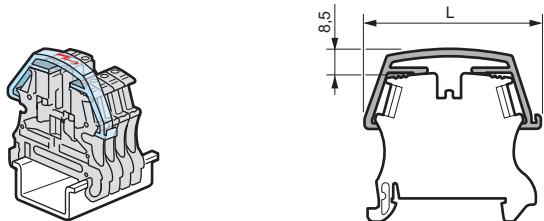

Réfs	Pour bloc 1 entrée/1 sortie	L (mm)
0 375 65	Pas de 5/6	58
0 375 66	Pas de 8/10	
0 375 67	Pas de 12/15	

6.6.2 A couper

Longueur : 1 mètre.

Polycarbonate transparent.

Acceptent les repères CAB 3 : 0,15 à 0,5 mm² et 0,5 à 1,5 mm².

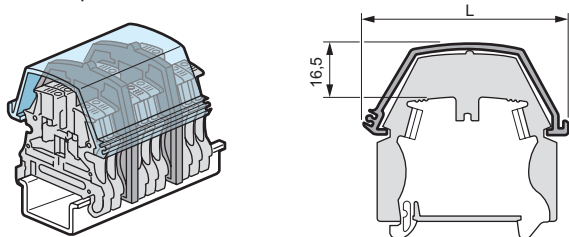

Réfs	Pour blocs 1 entrée/1 sortie	Se montent sur cloison de séparation et d'isolement	L (mm)
0 375 68	Pas de 5/6/8/10	0 375 60	66
0 375 69	Pas de 12/15	0 375 61	76

6.7 Accessoires de mesure

6.7.1 Alvéoles de mesure

Réfs.	Pour blocs	Pour fiche ø (mm)
0 375 27 ⁽¹⁾	Pas 5/6/8	4
0 375 75	Pas 10	2
0 375 76	Pas de 12/15	4

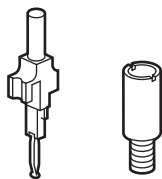

0 375 27 0 375 75/76

L'alvéole réf. 0 375 27 se monte dans une des 2 zones pour peigne de liaison équipotentielle à insertion automatique. Sa forme particulière permet la mesure sur un bloc même équipé d'un peigne. Le montage de 2 alvéoles réf. 0 375 27 côte à côte est possible uniquement avec des blocs pas de 8 mm.

6.7.2 Adaptateur pointe de touche de sécurité IP2X, réf. 0 394 95

- Fiche test ø 2 mm - fourreau rétractable,
- Permet la réalisation de tests volants selon la réglementation sur la protection des travailleurs,
- Peut-être équipé directement d'une fiche ø 4 mm.



6.8 Accessoires de blindage

Ces accessoires permettent un raccordement sûr et simple du blindage des câbles.

6.8.1 Barrette de continuité de blindage, réf. 0 375 35

Pour blocs 1 entrée/1 sortie - Pas 5/6/8/10 mm.
Raccordement par clips 2,8 x 0,8 mm ou sou-
dure. Capacité 1 mm².

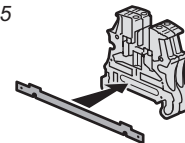

6.8.2 Etriers de blindage

Réfs.	Pour câbles ø (mm)
0 375 30	3 à 8
0 375 31	4 à 13,5
0 375 32	10 à 20



Montage sur barreau
10 x 3
Réf. 0 375 34

Montage sur rail
avec accessoire
Réf. 0 364 69

Montage sur plaque
par vis M4
(fournie)

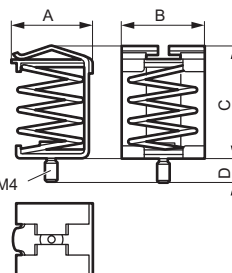
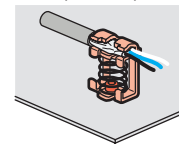
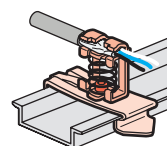
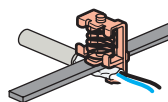

Réfs.	Dimensions (mm)			
	A	B	C	D
0 375 30	13,5	18	26	5,6
0 375 31	20	20,3	31,4	5,3
0 375 32	24,8	26	40	5,3

6.8.3 Barreau de blindage, réf. 0 375 34

- A utiliser avec butées de blocage réf. 0 375 12 (voir paragraphe 6.12)
- 10 x 3 mm,
- Longueur 1m,
- Acier.

Bornier de blindage avec butées réf. 0 375 12, barreau réf. 0 375 34 et étriers réf. 0 375 30/31 :

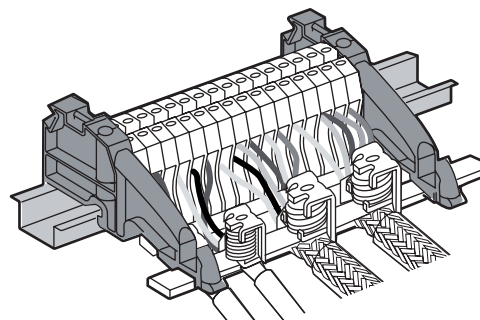

6.9 Rails

- Longueur 2 m,
- Acier zingué.

Réfs.	Rail
0 374 04	EN 60715 prof. 7,5 mm
0 374 07	Prof. 15 mm
0 477 22	Prof. 7,5 mm avec trous oblongs
0 477 23	Prof. 15 mm avec trous oblongs

Viking 3 - Connexion à vis

Blocs de jonction de passage

Références : 0 371 00/01/02/03/04/05/07/08/09/20/21/30/31
0 371 51/60/61/62/63/64/65/66/67/68/69/77/78
0 371 98/99

6. ACCESSOIRES (suite)

6.10 Support d'écartement 45°, Réf. 0 394 49

- Ensemble de 2 supports permettant l'inclinaison d'un rail à 45°,
- Acier zingué,
- Livré avec 4 vis M6, écrous et rondelles.

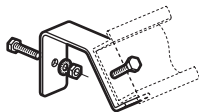

6.11 Adaptateur pour fixation sur rail asymétrique, réf. 0 364 66

- Permet le montage des blocs sur rail □
- Largeur 17 mm,
- Réhausse le bloc de 6 mm,
- PC/ABS 960°C selon IEC EN 60695-2-11.



6.12 Butées de blocage

Réf.	0 375 10	0 375 11	0 375 12	0 375 13
Pas (mm)	6	8	10	12
Pour rails	□ Prof. 15 mm □ EN 60715 prof. 7,5 mm et 15 mm			□ EN 60715

Réf. 0 375 10 : Montage automatique sans vis.
Fait office de cloison terminale pour les blocs 1 entrée/1 sortie pas de 5/6/8/10.

Réf. 0 375 12 : Butée support barreaux, conducteur de protection ou de blindage.

Nota : autres caractéristiques disponibles dans la fiche technique dédiée aux butées de blocage.

6.13 Repérage

6.13.1 Repérage manuel

Repères CAB 3 :

Chiffres au code couleur international, lettres, sigles conventionnels.

Capacité de repérage des blocs de jonction :

- 4 repères CAB3 0,15 à 0,5 mm², jusqu'à 7 repères avec support réf. 0 383 92,
- 3 repères CAB3 0,5 à 1,5 mm², jusqu'à 6 repères avec support réf. 0 383 92.

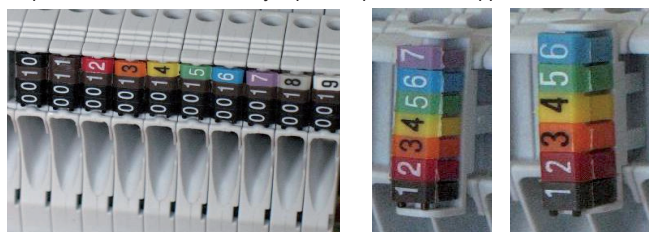

La gamme CAB 3 permet une synergie de repérage entre blocs de jonction et filerie.

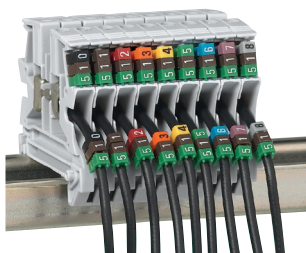

Repères pré-marqués :

- Pas de 5/6/8,
- Présentés en plaque pré-découpée,
- Chiffres et nombres,
- Lecture horizontale ou verticale,
- Montage rapide des repères par bande sur bornier.

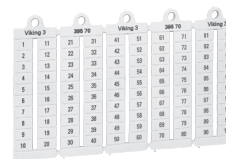

Repères vierges :

- Réf. 0 395 00 - Pas de 5.
- Réf. 0 395 01 - Pas de 6.
- Réf. 0 395 02 - Pas de 8.
- Présentés en plaque pré-découpée,
- Marquage manuel par feutre noir indélébile réf. 0 395 98,
- Montage rapide des repères par bande sur bornier.

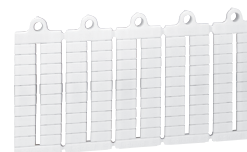

AVANTAGE LEGRAND

La longueur unique des zones de repérage des blocs Viking 3 permet le montage unitaire des repères sur un bloc de pas supérieur au repère.

Exemple : Le repère réf. 0 395 00 peut être fixé sur un bloc pas de 12.

6.13.2 Repérage informatisé Logicab 2

Table traçante :

Marquage avec le kit table traçante sur repères vierges.
Réf. 0 395 00/01/02.

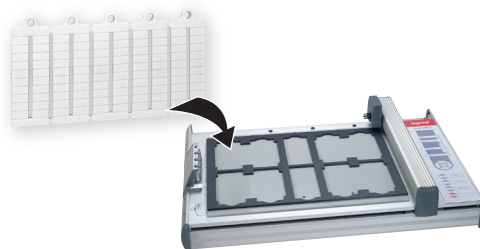

Imprimante :

Marquage avec le kit imprimante sur repères vierges.
Présentés en plaque pré-découpée.
Réf. 0 387 43 - Pas de 5, sauf sur réf 0 371 51.
Réf. 0 387 44 - Pas de 6.

