

E11975

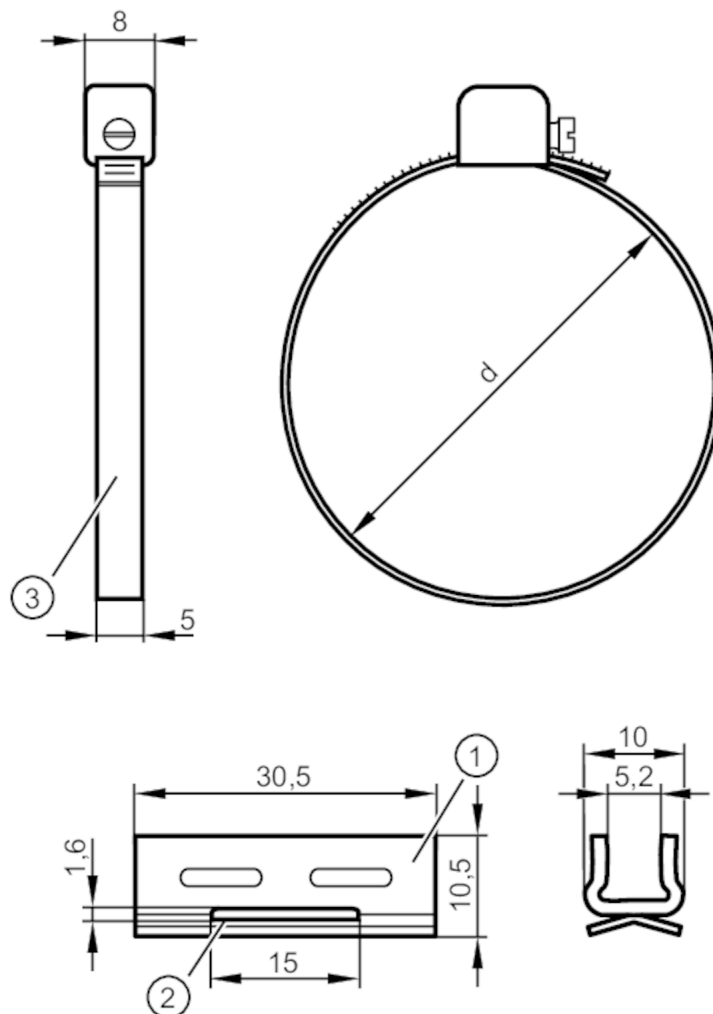

Collier de fixation pour vérins cylindriques

FIXING STRAP CLEAN-LINE CYL



- 1 Adaptateur
- 2 fente pour collier de fixation
- 3 Collier de fixation pour vérins cylindriques

Application	
Version	pour boîtiers MKT
Données mécaniques	
Poids [g]	15,1
Dimensions [mm]	Ø 10
Matières	Adaptateur: inox (1.4301/304); collier de fixation: inox (1.4305/303)
Diamètre du piston [mm]	10...16
Diamètre extérieur du vérin [mm]	11...19
Accessoires	
Fourniture	Adaptateur: 1 x pour boîtiers MKT Collier de fixation pour vérins cylindriques: 1
Remarques	
Unité d'emballage	1 pièces