

# Variofix-Block

## Variofix block

### Variofix-blok

#### Variofix-kiinnitin

#### Variofixblock

▶ Mit dem Variofix-Block werden Flächenelemente unterschiedlicher Dicken nachträglich in Profilrahmen eingebaut. Sie werden entweder mit dem Rastclip geklemmt oder mit der mitgelieferten Vierkantmutter M6 und einer Schraube befestigt. Variofix-Abzieher 13-8

Stoff Block: PA schwarz  
Stoff Rastclip: PA farblos

▶▶ The Variofix block can be used to insert surface elements of various sizes into profile frames which are already integrated in a system. They can either be held in with snap-in clips or attached with the M6 square nut supplied and a screw. Variofix remover 13-8

Block, material: black PA  
Snap-in clip, material: colorless PA

▶▶▶ Med Variofix-blokken eftermonteres fladelementer af forskellig tykkelse profilrammer. Enten klemmes de fast med clipsen, eller de befæstiges med den medleverede firkantmøtrik M6 og en skrue. Variofix-aftrækker 13-8

Materiale blok: sort PA  
Materiale rastebøjle: farveløst PA

▶▶▶▶ Variofix-kiinnittimen avulla voit asentaa eri vahvuisia tasolementtejä valmiiseen profiilikehykseen. Kiinnitykseen käytetään joko kiinnitysleukoja tai M6-nelikulmamuttereita ja pultteja. Variofix-irrotin 13-8

Kiinnittimen materiaali: musta PA  
Kiinnitysleuan materiaali: väritön PA

▶▶▶▶ Med variofixblocket fästes olika tjocka ytelement i efterhand på profilramen. De kan antingen klämmas fast med klämman eller skruvas fast med den bifogade M6 fyrkantmuttern och en skruv. Variofixavdragare 13-8

Material block: svart PA  
Material klämma: transparent PA

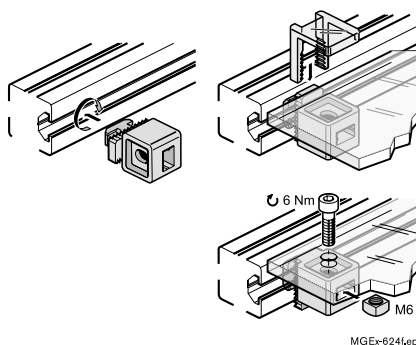
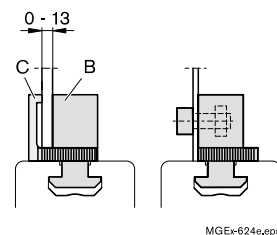
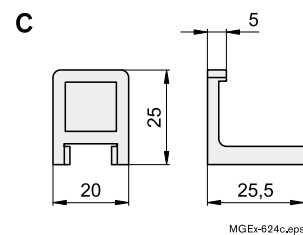
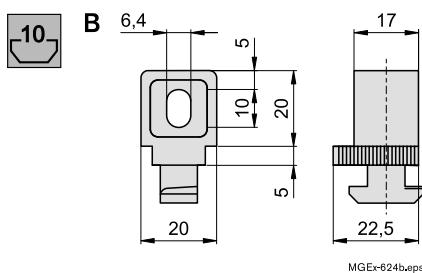
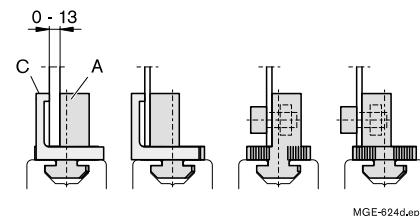
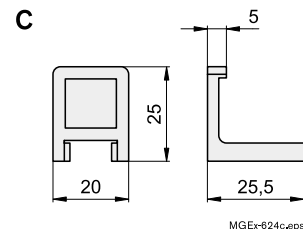
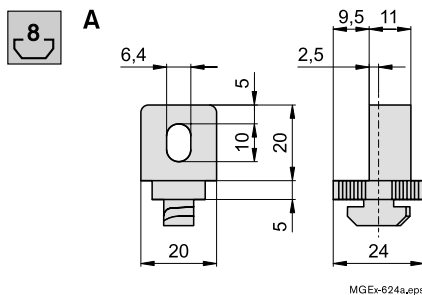
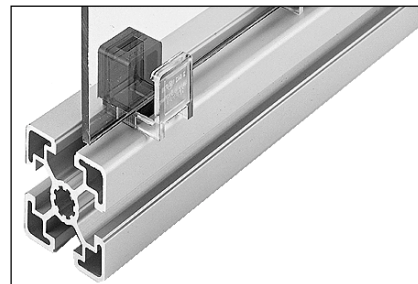

LE 10	
A+C	3 842 506 267
A	3 842 522 117
B+C	3 842 242 123
B	3 842 522 118