



KTX-WN91142242ZZZZ

KTX Prime

コントラストセンサ

SICK
Sensor Intelligence.



注文情報

タイプ	製品番号
KTX-WN91142242ZZZZ	1078071

その他の装置仕様・アクセサリ → www.sick.com/KTX_Prime



技術仕様詳細

特徴

寸法 (幅×高さ×奥行)	30 mm x 53 mm x 78.5 mm
検出範囲	13 mm
検出範囲許容範囲	± 5 mm
筐体形状 (投光)	長方形
投光器	LED, RGB ¹⁾
波長	470 nm, 525 nm, 625 nm
光出口	長い装置面
光点サイズ	0.9 mm x 3.8 mm
光軸スポット位置	長手方向 ²⁾
ティーチイン動作	1ポイントティーチイン、2ポイントティーチイン、ダイナミックティーチイン、自動モード
スイッチング機能	ライト/ダークオン
遅延時間	設定可能
特別な特徴	-
納入時の状態	2ポイントティーチイン
事前設定	なし

¹⁾ 平均的耐用年数: 100,000 h、T_U = +25 °Cの場合.

²⁾ センサ長手方向に基づく.

機械/電気

供給電圧	10.8 V DC ... 28.8 V DC ¹⁾
残留リップル	$\leq 5 V_{SS}$ ²⁾
消費電流	$< 100 \text{ mA}$ ³⁾
スイッチング周波数	50 kHz ⁴⁾
応答時間	10 μs ⁵⁾
ジッタ	5 μs
スイッチング出力	NPN
スイッチング出力 (電圧)	NPN: HIGH = V_S / LOW $\leq 3 \text{ V}$
出力電流 I_{max}	100 mA ⁶⁾
入力、ブランキング入力 (AT)	ブランク: $U < 2 \text{ V}$; フリーランニング: $U = 10 \text{ V} \dots < V_S$
入力、Fine/coarse (F/C)	Coarse: $U < 2 \text{ V}$; fine: $U = 10 \text{ V} \dots < V_S$
入力、ライト/ダーク (L/D)	ライト: $U < 2 \text{ V}$; ダーク: $U = 10 \text{ V} \dots < V_S$
保存時間 (ET)	25 ms、不揮発性ストレージ
接続タイプ	M12オスコネクタ、4ピン
保護クラス	III
保護回路	U_V 接続 逆接保護 出力 Q 短絡保護 干渉パルス制御
保護等級	IP67
重量	94 g
筐体材質	VISTAL®

¹⁾ 限界値: DC 12 V (-10%)~DC 24 V (+20%)。短絡保護された回路での動作では、8 A以下で使用。 .

²⁾ 電源電圧投入値 U_V の許容値の範囲内でご使用下さい。

³⁾ 負荷なし。

⁴⁾ 明暗比率1:1の場合。

⁵⁾ 抵抗負荷における信号遷移時間。

⁶⁾ すべての出力の総電流。

環境データ

動作時の周囲温度	-20 °C ... +60 °C
保管時の周囲温度	-25 °C ... +75 °C
衝撃荷重	IEC 60068-2-27 (30 g/11 ms)
UL-File-No.	E181493

分類

ECl@ss 5.0	27270906
ECl@ss 5.1.4	27270906
ECl@ss 6.0	27270906
ECl@ss 6.2	27270906
ECl@ss 7.0	27270906
ECl@ss 8.0	27270906
ECl@ss 8.1	27270906
ECl@ss 9.0	27270906

ETIM 5.0	EC001820
ETIM 6.0	EC001820
UNSPSC 16.0901	39121528

寸法図面 (寸法 [mm])

KTX Prime

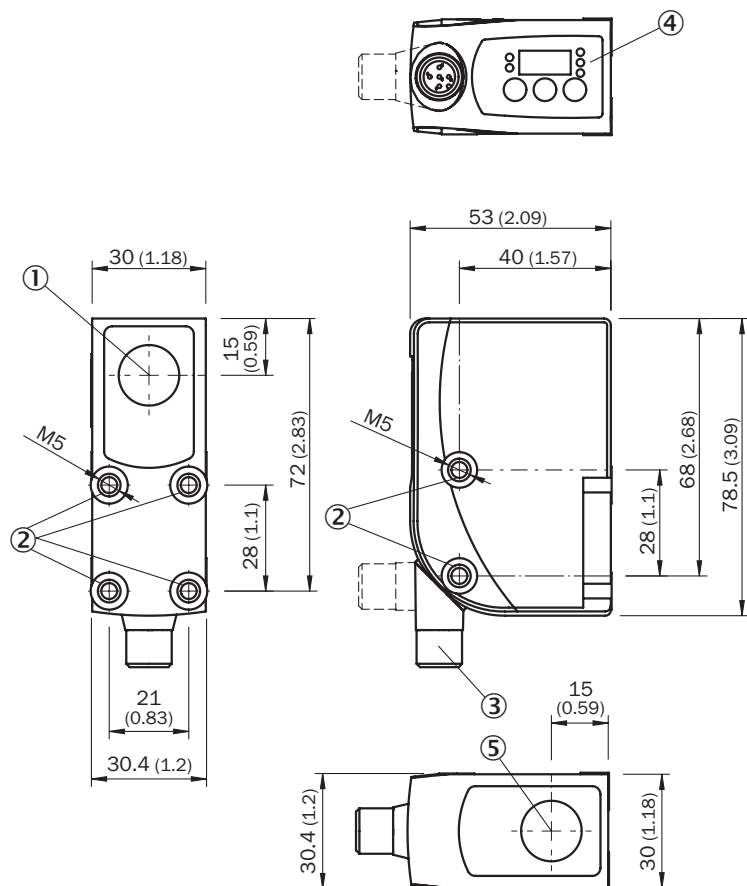

- ② 取付ネジ M5
- ③ M12オスコネクタ (180°回転可能)
- ④ 操作パネル

設定方法

KTS/KTX Prime

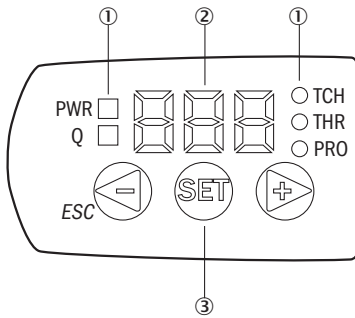

- ① LEDステータス表示灯
- ② 画面
- ③ 操作パネル

配線図

Cd-381

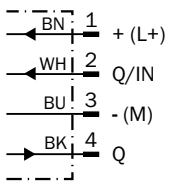

操作コンセプト

KTS/KTX Prime - スイッチング閾値の設定 (2ポイントティーチン)

Suitable for manual positioning of the object to be detected, e.g. marks and background.

1. Position mark

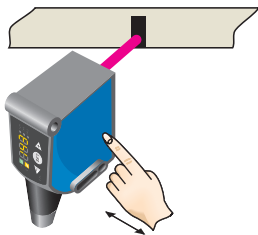

When setting the contrasts to be detected, "1st" flashes. Press set button.

2. Position background

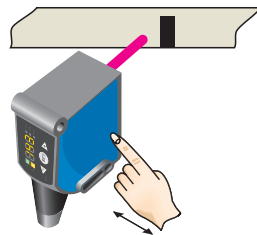

When setting the contrasts to be detected, "2nd" flashes. Press set button. The Quality of Teach is displayed.

KTS/KTX Prime - スイッチング閾値の設定 (ダイナミックティーチン)

Suitable for teaching in moving objects.

1. Position background

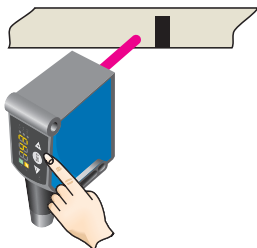

Press the Set pushbutton to start the teach-in process.

2. Move at least the mark and background using the light spot

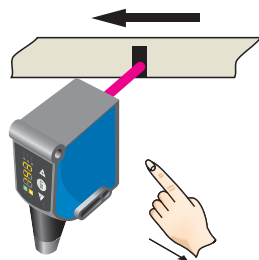

The display lights up during repeat length detection (---).

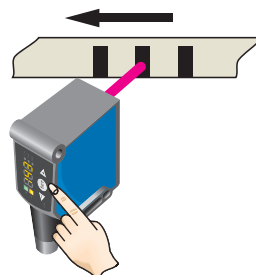

Press the Set pushbutton to end the teach-in process. The Quality of Teach is displayed.

Example

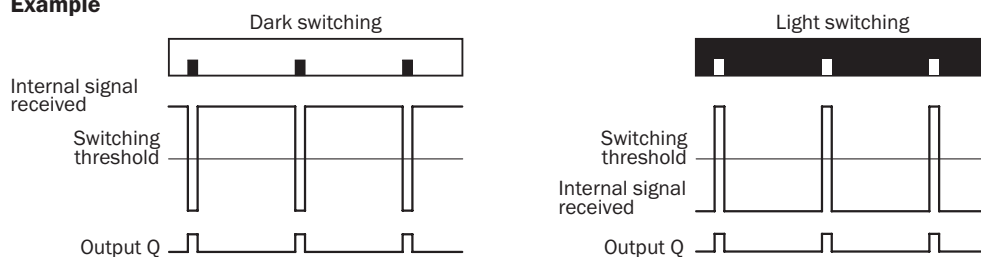

Switching characteristics

The optimum emitted light is selected automatically (at RGB variants).

Static teach-in: light/dark setting is defined using teach-in sequence.

Dynamic teach-in: switching output active on mark, if background is longer in the field of view during the teach-in.

The switching threshold is set in the center between the background and the mark.

Keylock (activation and deactivation): Press and hold the “+” pushbutton > 10 s.

The Q-LED (yellow) flashes and the “Err” error message appears on the display.

KTS/KTX Prime - スイッチング閾値の設定 (カラーモード)

Suitable for teaching in color properties.

1. Position mark/color property

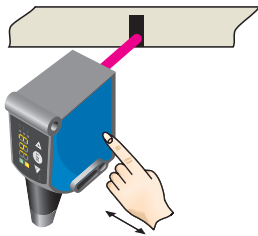

When detecting the contrast or color to be detected, "1st" flashes. Press set button. The Quality of Teach-in is displayed.

特性曲線



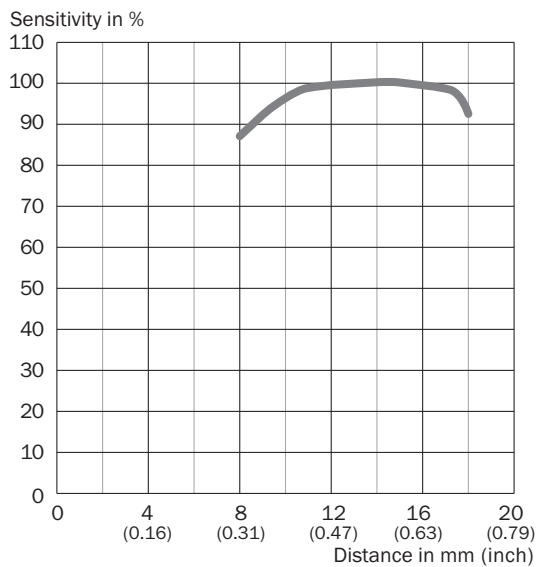



検出範囲13 mm、光軸スポット位置 横型/縦型



推奨アクセサリ

その他の装置仕様・アクセサリ → www.sick.com/KTX_Prime

	概要	タイプ	製品番号
汎用クランプシステム			
	汎用クランプブラケット用プレートG, 亜鉛めっき鋼, 汎用クランプブラケット (2022726)、取付材料	BEF-KHS-G01	2022464

	概要	タイプ	製品番号
	汎用クランプブラケット用プレートK, 亜鉛めっき鋼, 汎用クランプブラケット (2022726)、取付材料	BEF-KHS-K01	2022718
	汎用クランプブラケット、ロッド取付用, 亜鉛めっき鋼, 取付材料なし	BEF-KHS-KH1	2022726
	取付バー、直線型、200 mm、スチール, 亜鉛めっき鋼, 取付材料なし	BEF-MS12G-A	4056054
	取付バー、直線型、300 mm、スチール, 亜鉛めっき鋼, 取付材料なし	BEF-MS12G-B	4056055
	取付バー、L字型、150 mm x 150 mm、スチール, 亜鉛めっき鋼, 取付材料なし	BEF-MS12L-A	4056052
	取付バー、L字型、250 mm x 250 mm、スチール, 亜鉛めっき鋼, 取付材料なし	BEF-MS12L-B	4056053

SICK会社概要

SICKは、産業用アプリケーション向けのインテリジェントなセンサおよびセンサソリューションをリードするメーカーの1社です。ユニークな製品および幅広いサービスにより、人々を事故から保護し、環境破壊を防ぐため、安全で効率的なプロセス制御のためにパーフェクトな基盤を作り上げています。

当社は様々な分野で幅広い経験を積み重ねており、プロセスやニーズを熟知しています。インテリジェントセンサにより、お客様が必要とするものを正確に提供することができます。ヨーロッパ、アジアおよび北米に拠点を置くアプリケーションセンタでは、お客様向けにシステムソリューションをテストし、最適化しています。これらを徹底して実行することにより、当社は信頼あるサプライヤーそして開発パートナーとして認められるようになりました。

当社では幅広いサービスをお客様に提供しています:SICK LifeTime Servicesは、機械のライフサイクルを通してお客様をサポートし、安全性と生産性を確保できるよう努めています。

それが私たちのインテリジェントです。

世界の拠点:

その他の拠点・お問い合わせ先 - www.sick.com