

ENCLOSURE FOR COMMAND DEVICES, 22MM,  
 ROUND, ENCLOSURE MATERIAL METAL,  
 ENCLOSURE TOP PART GRAY,  
 1 COMMAND POSITION, UNEQUIPPED,  
 FLOOR MOUNTING,  
 1 X M20 EACH AT TOP AND BOTTOM

**箱体：**

壳体规格		指令和信号装置的空壳
材料 / 外壳的		金属
颜色 / 外壳上部部件的		灰色
指令位置的数目		1
产品组件 / 护圈		否
样式 / 外壳前部的		正方形
电气连接规格 / 外壳上		线路导向板上、下/左、右各 1 x M20
紧固类型 / 外壳		垂直 / 水平
产品功能 / 急停功能		否

**执行器/信号装置：**

产品组件 / 正面固定环		否
--------------	--	---

**开关元件/灯座：**

产品功能 / 强行开启		否
紧固类型 / 开关元件、插座和附件		地面固定 / 正面固定 ( 1 极 )
产品组件 / 发光元件		否
产品扩展 / 选择性的 / 发光元件		是

**附件：**









标记牌数量		1
产品组件 / 3 个开关元件的支柱		否

**综合技术细节：**

交货状态 / 在紧固板上预先布线		否
产品组件 / 立式支脚		否
抗冲击稳定性		
<ul style="list-style-type: none"> <li>• 用于带白炽灯的设备 / 按照 IEC 60068-2-27</li> <li>• 用于不带白炽灯的设备 / 按照 IEC 60068-2-27</li> </ul>		<= 30g <= 50g
抗震强度 / 按照 IEC 60068-2-6		20 ... 200 Hz: 5g

<b>参考标示</b>		
• 符合 DIN EN 61346-2		U
• 符合 DIN 40719 ( 根据 IEC 204-2 增补 ) / 符合 IEC 750		S
<b>环境温度</b>		
• 运行期间	°C	-25 ... +70
• 在储存期间	°C	-40 ... +80
<b>防护等级 IP</b>		IP67
<b>气候等级 / 运行期间 / 符合 EN 60721</b>		3K6
<b>形状 / 安装配件的开口的</b>		圆形的
<b>装入直径</b>	mm	22
<b>宽度</b>	mm	85
<b>高度</b>	mm	85
<b>深度</b>	mm	65

#### 正树/批准：

General Product Approval	Declaration of Conformity	Test Certificates
 CSA  EAC  UL  EG-Konf.		<a href="#">Special Test Certificate</a>
Shipping Approval	other	
 ABS  DNV  LRS  PRS	<a href="#">Confirmation</a>	<a href="#">Environmental Confirmations</a>

#### 更多相关信息：

Information- and Downloadcenter (产品目录，产品介绍册，...)

<http://www.siemens.com/industrial-controls/catalogs>

Industry Mall (网上订购系统)

<http://www.siemens.com/industrial-controls/mall>

Cax 在线发生器

<http://www.siemens.com/cax>

Service&Support (用户手册，操作说明书，认证证书，特性曲线，常见问题,...)

<http://support.automation.siemens.com/CN/view/zh/3SB3801-2AA3/all>

图片数据库 (产品照片，2D比例图，3D模型，设备电路图，...)

[http://www.automation.siemens.com/bilddb/cax\\_en.aspx?mlfb=3SB3801-2AA3](http://www.automation.siemens.com/bilddb/cax_en.aspx?mlfb=3SB3801-2AA3)

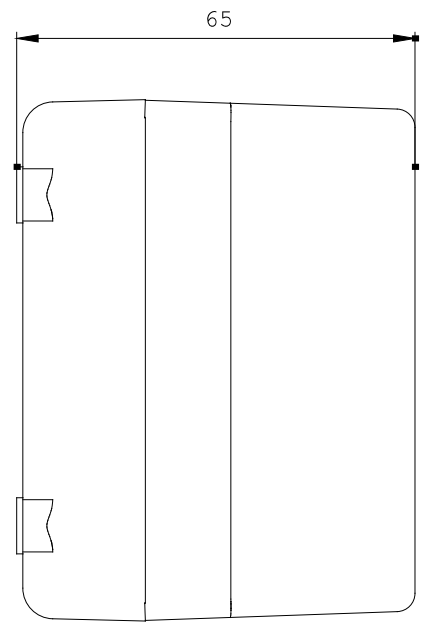
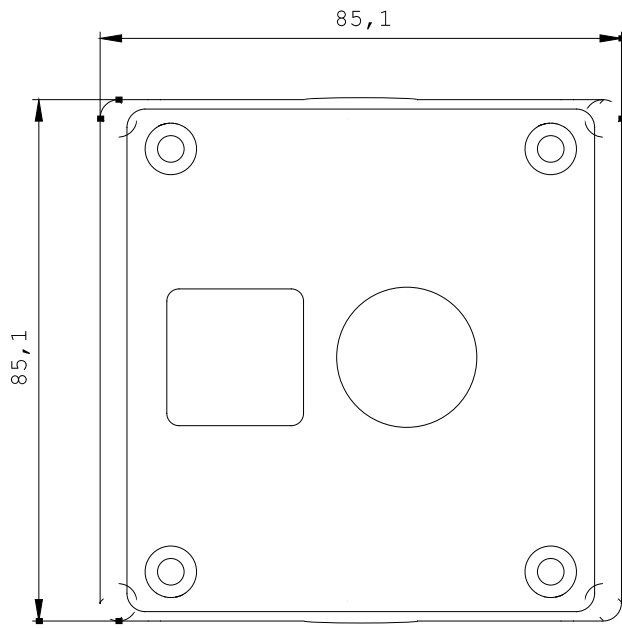

\W9.4444;  
\W9.25; 3SB3801-2AA3\_ALL

最后一次变更：

2014-7-7