

# System-Konfigurationen

## Lötrauchabsaugung - Serie BVX-100



**BVX-101**  
Tisch-System mit  
Absaugarm

### Andere mögliche Konfigurationen:

- Tisch-System mit Haube (BVX-101S)
- System für Übertischmontage mit umgedrehtem Adapter (BVX-IADT)
- System mit Untertischmontage-Kit (BVX-BCK)
- System für Platzierung auf dem Fußboden mit Arm-Kit (BVX-ARM-K1)

## Lötrauchabsaugung - Serie BVX-200

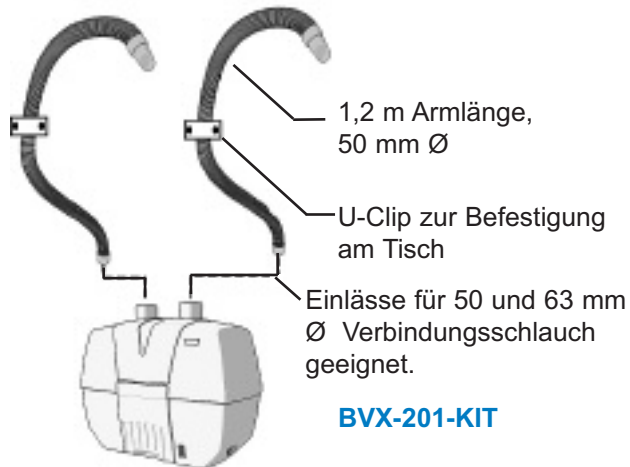

**BVX-201-KIT**

### Andere mögliche Konfigurationen:

- BVX-200 mit flexiblem Verbindungsschlauch, BVX-ARM und Tischklemme (= **BVX-ARM-K1**). Der flexible Schlauch ermöglicht einen größeren Abstand zwischen zwei Arbeitsplätzen. Weitere Armkombinationen sind möglich. Informationen hierzu finden Sie unter: ([www.okinternational.com/product\\_fume\\_bvx/bvx\\_200](http://www.okinternational.com/product_fume_bvx/bvx_200))
- BVX-200 mit flexiblem Verbindungsschlauch (63 mm Ø) und Omniflex-Armen



EA1122



EA1124



EA1126

# System-Konfigurationen

## Absaugsysteme der Serie MFX-2200

### Lötrauch-Absaugsystem für Absaugarme

MFX-2206C-A oder MFX-2206C-D

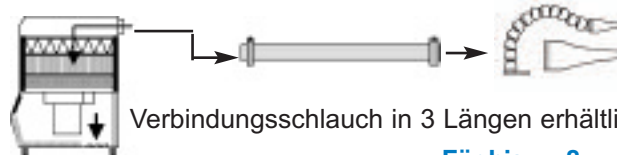

- CH0251 Länge 2,5 m x 63 mm Ø
- CH0252 Länge 3,5 m x 63 mm Ø
- CH0253 Länge 7,5 m x 63 mm Ø

Für bis zu 8  
Arbeitsplätze mit  
Omniflex-Arm  
EA1124

### Andere mögliche Konfigurationen:

- Für bis zu 4 Arbeitsplätze mit Omniflex-Arm EA1122 oder EA1126
- Für bis zu 8 Arbeitsplätze mit **BVX-ARM-K2** (bestehend aus: BVX-ARM mit Düse, Tischklemmbefestigung und Schraubzwingen)

Alle Arme werden mit einer Tischklemmbefestigung und zwei Schraubzwingen geliefert. Zum Anschluss an Schlauch mit 63 mm Ø.

### Gas-Absaugsystem für Absaugarme od. -Kabine

MFX-2206G-A oder MFX-2206G-D

### Empfohlene Konfiguration

- 2 Absaugkabinen (**EC1800**)
- oder 1 x Absaugkabine u. 2 x Absaugarm
- oder 4 x Absaugarm

## BTX-208 Verrohrung für Spitzenabsaugung

Das System BTX-208 kann zur Absaugung von Lötrauch an bis zu 8 Lötssysteme angeschlossen werden. Wählen Sie abhängig von der Anzahl der Lötssysteme, die für Ihre Arbeitsplätze passenden Installationskits aus.

### Installationskits:

- BTX-CK2-25 - für 2 - 4 Systeme mit 2,5 m Schlauch
- BTX-CK4-50 - für 4 - 8 Systeme mit 5,0 m Schlauch
- BTX-CK4-75 - für 4 - 8 Systeme mit 7,5 m Schlauch

Setzen Sie sich für Konfigurationsvorschläge bitte mit uns in Verbindung. Weitere Informationen und Planungsvorschläge finden Sie auch unter: [www.okinternational.com/literature\\_fume/data\\_sheets](http://www.okinternational.com/literature_fume/data_sheets)

[www.okinternational.com](http://www.okinternational.com)



Produktübersicht  
Schadstoffabsaugung

Einzel- und Mehrplatz-  
absaugsysteme

**OKI**  
OK INTERNATIONAL™

[www.okinternational.com](http://www.okinternational.com)

# Welches System ist für meinen Arbeitsplatz geeignet?

## SYSTEME FÜR LÖTRAUCH\*

## SYSTEME FÜR GASFÖRMIGE MEDIEN\*\*

## ERSATZFILTER

### V O L U M E N A B S A U G U N G

#### Serie BVX-100

INZEL-  
ARBEITSPLATZ

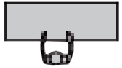

■ BVX-101 - Absaugsystem mit Arm

■ BVX-103 - Absaugsystem mit Arm

■ BVX-101S - Absaugsystem mit Haube

■ BVX-103S - Absaugsystem mit Haube

*Alle BVX-100 Systeme sind mit einem optischen Signal zur Anzeige der Filtersättigung ausgestattet.*

**FP-BVX** \*/\*\*

Vorfilter

**FM-BVX** \*

Hauptfilter (HEPA-Partikelfilter/Gas)

**FG-BVX** \*\*

Doppelgasfilter

#### Serie BVX-200

DOPPEL-  
ARBEITSPLATZ

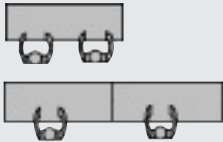

■ BVX-201-KIT - System mit Filtern und 2 flexiblen Armen à 1,2 m

■ BVX-203 - System mit Filtern (ohne Arme)

■ BVX-201 - System mit Filtern (ohne Arme)

*Alle BVX-200 Systeme sind mit einer kabelgebundene Fernbedienung zum An-/Ausschalten ausgestattet.*

**FP-BVX200** \*/\*\*

Vorfilter

**FM-BVX200** \*

Hauptfilter (HEPA-Partikelfilter/Gas)

**FG-BVX200** \*\*

Doppelgasfilter

#### Serie MFX-2200

FÜR BIS ZU 8  
ARBEITSPLÄTZE

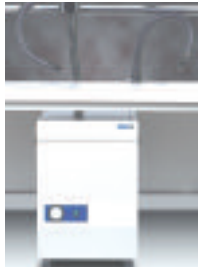
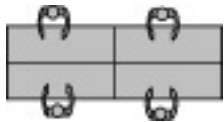

■ MFX-2206C-A - Zur Absaugung von Lötrauchpartikeln; mit analoger Filterstandsanzeige

■ MFX-2206G-A - Zur Absaugung von gasförmigen Medien; mit analoger Filterstandsanzeige

■ MFX-2206C-D - Zur Absaugung von Lötrauchpartikeln; mit digitaler Filterstandsanzeige

■ MFX-2206G-D - Zur Absaugung von gasförmigen Medien; mit digitaler Filterstandsanzeige

**FIL22P030** für MFX-2206C

Vorfilter mit 60 % Abscheidung

**FIL22H070** für MFX-2206C

Hauptfilter (HEPA-Partikelfilter/Gas)

**FIL22P040** für MFX-2206G

Vorfilter mit 85 % Abscheidung

**FIL22H010** für MFX-2206G

Gasfiltereinheit, 11 kg

**FIL22H020** für MFX-2206G

Nachfüllkit für Gasfilter, 11 kg

### A B S A U G U N G A N D E R L Ö T S P I T Z E

#### Serie BTX-200

FÜR BIS ZU 8  
ARBEITSPLÄTZE

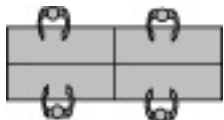

■ BTX-208 - Absaugsystem zum Anschluss an bis zu 8 Lötssysteme

Nicht verfügbar

Weitere Informationen zu Installationskits für die Absaugung an der Lötspitze finden Sie unter: [www.okinternational.com/product\\_fume/btx\\_208](http://www.okinternational.com/product_fume/btx_208)

**BTX-UC01** – Universal-Befestigungsclip zur Montage des Absaugröhrchens, passend zu Lötgriffeln verschiedener Hersteller.

**FP-BVX200** \*

Vorfilter

**FM-BVX200** \*

Hauptfilter (HEPA-Partikelfilter/Gas)