

# FMC 1,5/13-ST-3,5 - 插拔式连接器



1952377

<https://www.phoenixcontact.com/cn/products/1952377>

请注意，本PDF文档中所示数据均生成自在线目录。完整数据请见用户文档。我们的一般下载使用条款已生效。

PCB插拔式连接器，额定横截面: 1.5 mm<sup>2</sup>，颜色: 绿色，额定电流: 8 A，额定电压(III/2): 160 V，触点表面: Sn，触点类型: 孔式插头，电位数: 13，行数: 1，位数: 13，连接量: 13，产品系列: FMC 1,5/..-ST，针距: 3.5 mm，接线方式: 直插式弹簧连接，导线/PCB连接方向: 0°，插拔系统: COMBICON FMC 1,5 - MCDN 1,5，互锁: 不带，安装方式: 不带，包装类型: 纸箱包装

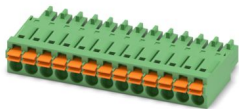

## 优势

- 节约时间的插拔式连接方式，无需工具
- 设定的接触力保证触点长期保持稳定
- 通过颜色编码的操纵杆便于直观使用
- 从单一方向即可连接和断开导线，从而可将其整合到设备的正面

## 商业数据

订货号	1952377
包装单位	50 pc
最小订货量	50 pc
销售关键代码	AABFAA
产品关键代码	AABFAA
目录页面	页码200 (C-1-2013)
GTIN	4017918942960
单件重量 (含包装)	7.526 g
单件重量 (不含包装)	6.924 g
原产地	CN

1952377

<https://www.phoenixcontact.com/cn/products/1952377>

## 技术数据

### 产品属性

产品类型	PCB插拔式连接器
产品系列	FMC 1,5/..-ST
产品线	COMBICON Connectors S
类型	标准
位数	13
针距	3.5 mm
连接量	13
行数	1
电位数目	13
安装法兰	不带

### 电气特性

#### 特性

额定电流 $I_N$	8 A
额定电压 $U_N$	160 V
接触电阻	1.5 m $\Omega$
额定电压(III/3)	160 V
额定电涌电压(III/3)	2.5 kV
额定电压(III/2)	160 V
额定电涌电压(III/2)	2.5 kV
额定电压 (II/2)	320 V
额定电涌电压(II/2)	2.5 kV

### 连接数据

#### 连接技术

类型	标准
连接器系统	COMBICON FMC 1,5 - MCDN 1,5
额定横截面	1.5 mm <sup>2</sup>
触点类型	孔式插头

#### 互锁

锁定类型	不带
安装法兰	不带

#### 导线连接

连接方式	直插式弹簧连接
导线/PCB连接方向	0°
刚性导线横截面	0.2 mm <sup>2</sup> ... 1.5 mm <sup>2</sup>
柔性导线横截面	0.2 mm <sup>2</sup> ... 1.5 mm <sup>2</sup>
可连接导线横截面 AWG	24 ... 16

# FMC 1,5/13-ST-3,5 - 插拔式连接器



1952377

<https://www.phoenixcontact.com/cn/products/1952377>

柔性导线横截面，带不含绝缘套管的冷压头	0.25 mm <sup>2</sup> ... 1.5 mm <sup>2</sup>
柔性导线横截面，带套管，带塑料绝缘套管	0.14 mm <sup>2</sup> ... 0.75 mm <sup>2</sup>
塞规 a x b / 直径	2.4 mm x 1.5 mm / 1.6 mm
剥线长度	10 mm

## 不带绝缘颈环的套管的规格

推荐的压接工具	1212034 CRIMPFOX 6
不带绝缘卡套的套管，符合DIN 46228-1	接线容量：0.25 mm <sup>2</sup> ；长度：7 mm
	接线容量：0.34 mm <sup>2</sup> ；长度：7 mm
	接线容量：0.5 mm <sup>2</sup> ；长度：8 mm ... 10 mm
	接线容量：0.75 mm <sup>2</sup> ；长度：8 mm ... 10 mm
	接线容量：1 mm <sup>2</sup> ；长度：8 mm ... 10 mm
	接线容量：1.5 mm <sup>2</sup> ；长度：10 mm

## 带绝缘颈环的套管的规格

推荐的压接工具	1212034 CRIMPFOX 6
带绝缘卡套的套管，符合DIN 46228-4	接线容量：0.14 mm <sup>2</sup> ；长度：8 mm
	接线容量：0.25 mm <sup>2</sup> ；长度：8 mm ... 10 mm
	接线容量：0.34 mm <sup>2</sup> ；长度：8 mm ... 10 mm
	接线容量：0.5 mm <sup>2</sup> ；长度：8 mm ... 10 mm
	接线容量：0.75 mm <sup>2</sup> ；长度：10 mm

## 材料规格

### 材料数据 - 联系方法

注意事项	符合WEEE/RoHS，根据IEC 60068-2-82/JEDEC JESD 201的要求没有晶须
接触件材料	CU合金
表面特性	热浸镀锡
接线点金属表面（顶层）	锡（4 - 8 μm Sn）
触点区域金属表面（顶层）	锡（4 - 8 μm Sn）

### 材料数据 - 壳体

颜色（外壳）	绿色（6021）
绝缘材料	PA
绝缘材料组	I
CTI符合IEC 60112	600
阻燃等级，符合UL 94	V0
符合EN 60695-2-12标准的灼热丝可燃性指数GWFI	850
符合EN 60695-2-13标准的灼热丝起燃性温度GWIT	775
符合EN 60695-10-2标准的球压试验温度	125 °C

### 机械数据 - 致动元件

颜色（执行机构）	橙色（2003）
绝缘材料	PBT
绝缘材料组	IIIa
CTI符合IEC 60112	275

# FMC 1,5/13-ST-3,5 - 插拔式连接器

1952377

<https://www.phoenixcontact.com/cn/products/1952377>

阻燃等级，符合UL 94

V0

## 尺寸

尺寸图

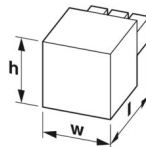

针距	3.5 mm
宽度 [w]	46.25 mm
高度 [h]	7.75 mm
长度 [l]	21.9 mm

## 机械测试

### 导线连接

规格	IEC 60999-1:1999-11
结果	已通过测试

### 导线损坏和松动测试

规格	IEC 60999-1:1999-11
结果	已通过测试

### 重复连接和断开连接

规格	IEC 60999-1:1999-11
结果	已通过测试

### 拉伸测试

规格	IEC 60999-1:1999-11
导线横截面 / 导线类型 / 牵引力设定值 / 实际值	0.2 mm <sup>2</sup> / 刚性 / > 10 N
	0.2 mm <sup>2</sup> / 柔性 / > 10 N
	1.5 mm <sup>2</sup> / 刚性 / > 40 N
	1.5 mm <sup>2</sup> / 柔性 / > 40 N

### 插入/拔出力

规格	IEC 60512-13-2:2006-02
结果	已通过测试
周期数	25
每个接线位的插入强度约	8 N
每个接线位的拔出强度约	6 N

### 抗擦抹性

规格	IEC 60068-2-70:1995-12
结果	已通过测试

### 极性保护和编码

规格	IEC 60512-13-5:2006-02
----	------------------------

# FMC 1,5/13-ST-3,5 - 插拔式连接器



1952377

<https://www.phoenixcontact.com/cn/products/1952377>

结果	已通过测试
外观检查	
规格	IEC 60512-1-1:2002-02
结果	已通过测试
尺寸检查	
规格	IEC 60512-1-2:2002-02
结果	已通过测试

## 环境和真实条件

### 振动测试

规格	IEC 60068-2-6:2007-12
频率	10 - 150 - 10 Hz
扫描速率	1倍频程/分钟
振幅	0.35 mm (10 Hz ... 60.1 Hz)
加速度	5g (60.1 Hz ... 150 Hz)
每轴的测试周期	2.5 h
测试方向	X-, Y- 与 Z-轴

### 耐久性测试

规格	IEC 60512-9-1:2010-03
海平面脉冲耐受电压	2.95 kV
体积电阻 $R_1$	1.5 m $\Omega$
体积电阻 $R_2$	1.6 m $\Omega$
插入 / 拔出周期	25
绝缘电阻, 相邻接线位	> 5 M $\Omega$

### 气候测试

规格	ISO 6988:1985-02
腐蚀应力	0.2 dm <sup>3</sup> 的SO <sub>2</sub> 气体通入容量300 dm <sup>3</sup> 的箱体, 温度40°C, 1周期
热应力	100 °C/168 h
大功率频率耐受电压	1.39 kV

### 环境条件

环境温度 (运行)	-40 °C ... 100 °C (取决于衰减曲线)
环境温度 (存放/运输)	-40 °C ... 70 °C
相对湿度 (存放/运输)	30 % ... 70 %
环境温度 (组装)	-5 °C ... 100 °C

## 电气测试

### 温度测试 | 测试组C

规格	IEC 60512-5-1:2002-02
已测芯数	20

### 绝缘电阻

# FMC 1,5/13-ST-3,5 - 插拔式连接器



1952377

<https://www.phoenixcontact.com/cn/products/1952377>

规格	IEC 60512-3-1:2002-02
绝缘电阻，相邻接线位	> 5 MΩ

## 电气间隙和爬电距离 |

规格	IEC 60664-1:2007-04
绝缘材料组	I
比较跟踪指标 ( IEC 60112 )	CTI 600
额定绝缘电压 (III/3)	160 V
额定电涌电压 (III/3)	2.5 kV
最小电气间隙值 – 不均匀电场 (III/3)	1.5 mm
最小爬电距离(III/3)	2 mm
额定绝缘电压 (III/2)	160 V
额定电涌电压(III/2)	2.5 kV
最小电气间隙值 – 不均匀电场 (III/2)	1.5 mm
最小爬电距离(III/2)	1.5 mm
额定绝缘电压 (II/2)	320 V
额定过电压 (II/2)	2.5 kV
最小电气间隙值 – 不均匀电场 (II/2)	1.5 mm
最小爬电距离(II/2)	1.6 mm

## 包装规格

包装类型	纸箱包装
------	------

# FMC 1,5/13-ST-3,5 - 插拔式连接器

1952377

<https://www.phoenixcontact.com/cn/products/1952377>

## 图纸

尺寸图

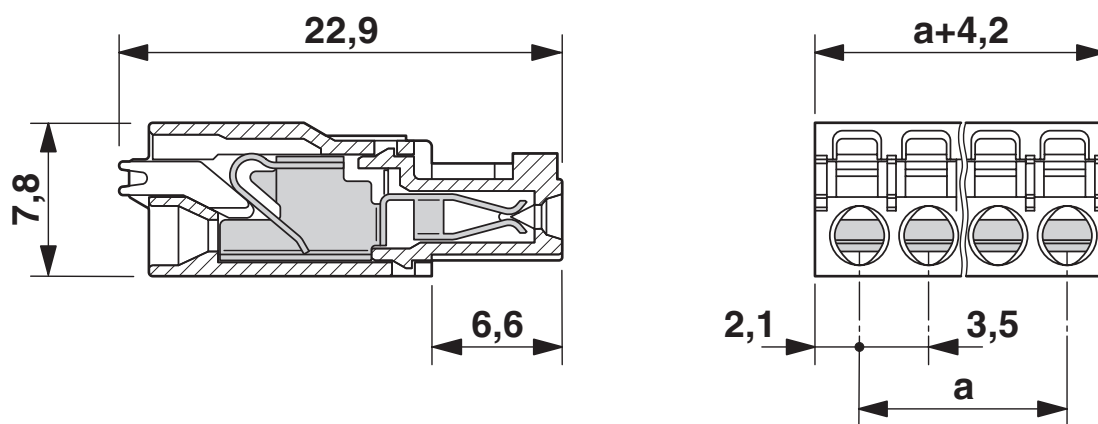

图表

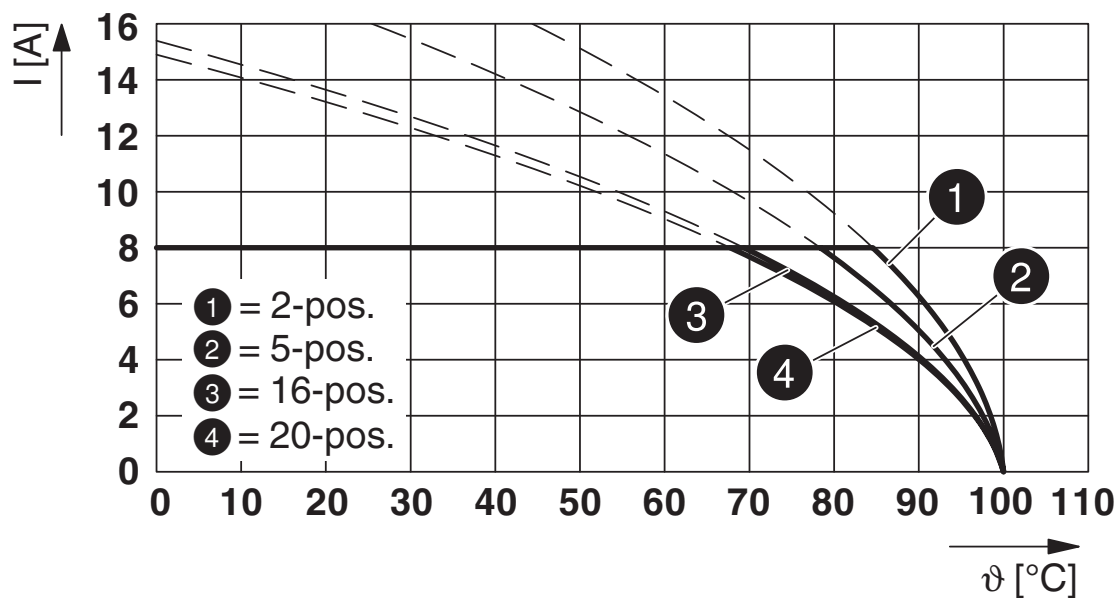

型号 : FMC 1,5/...-ST-3,5 , 带 MCV 1,5/...-G-3,5

图表

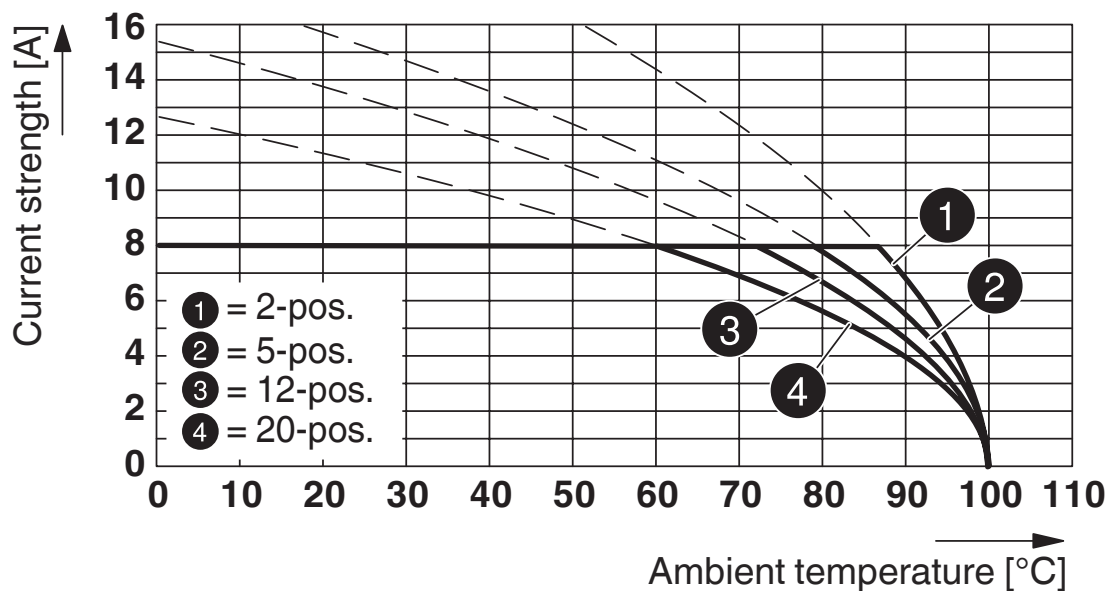

型号：FMC 1,5/...-ST-3,5，与MCV 1,5/...-G-3,5 P... THR配套

图表

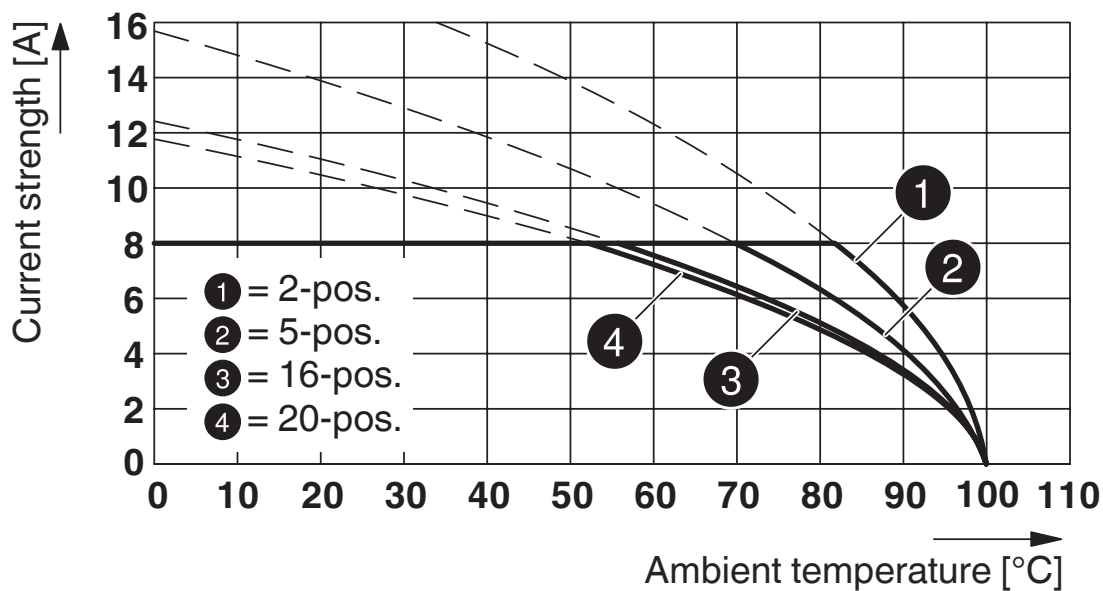

型号：FMC 1,5/...-ST-3,5，和MCDNV 1,5/...-G1-3,5 P...THR配套



图表

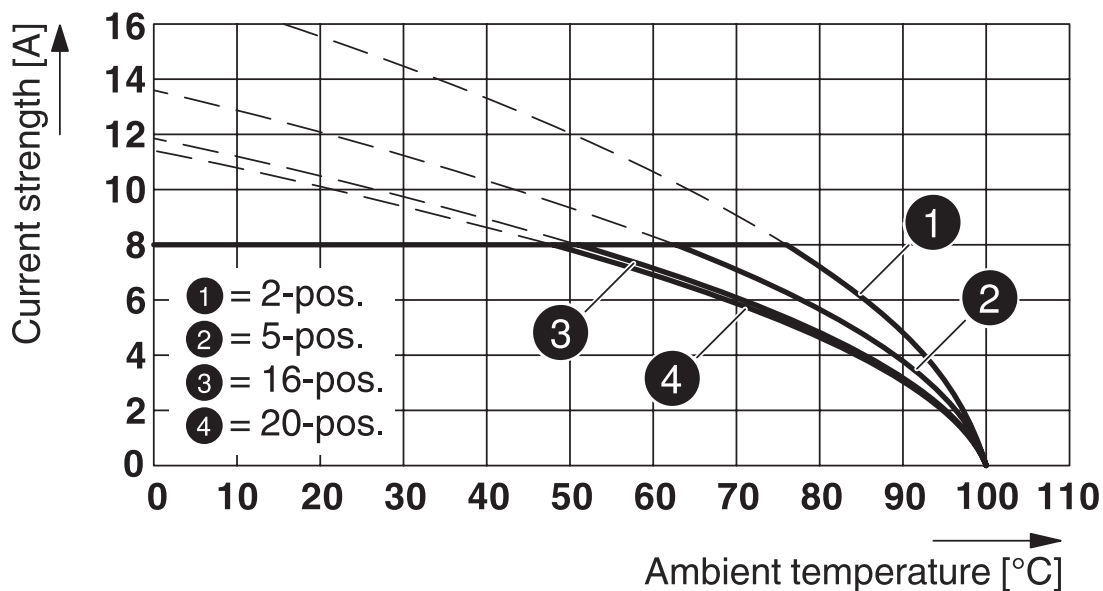

型号：FMC 1,5/...-ST-3,5，和MCDN 1,5/...-G1-3,5 P26THR配套

图表

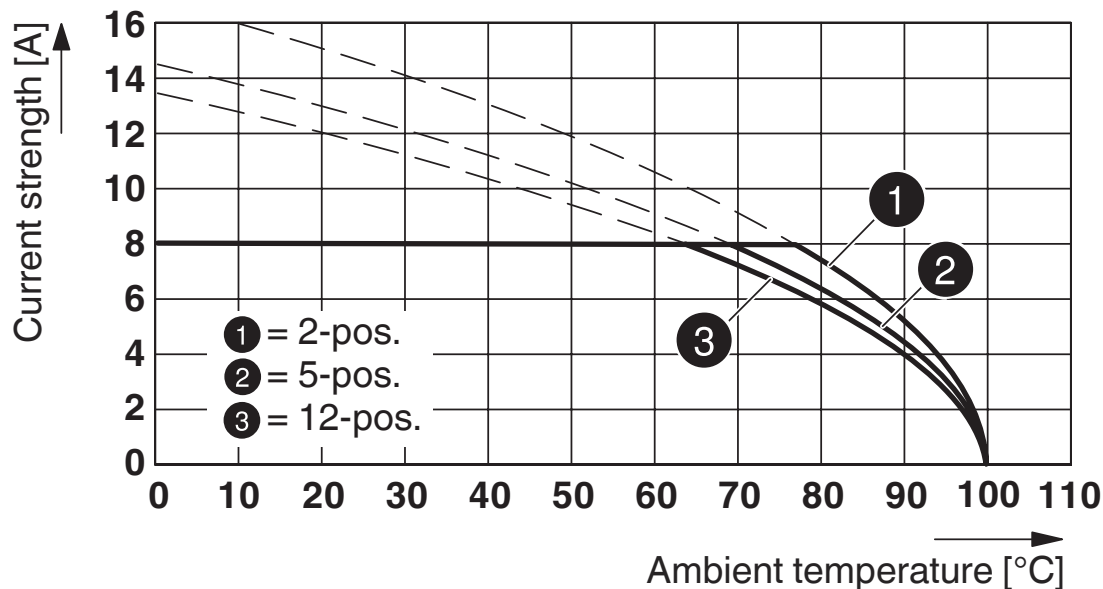

型号：FMC 1,5/...-ST-3,5，带IFMC 1,5/...-ST-3,5

1952377

<https://www.phoenixcontact.com/cn/products/1952377>

图表

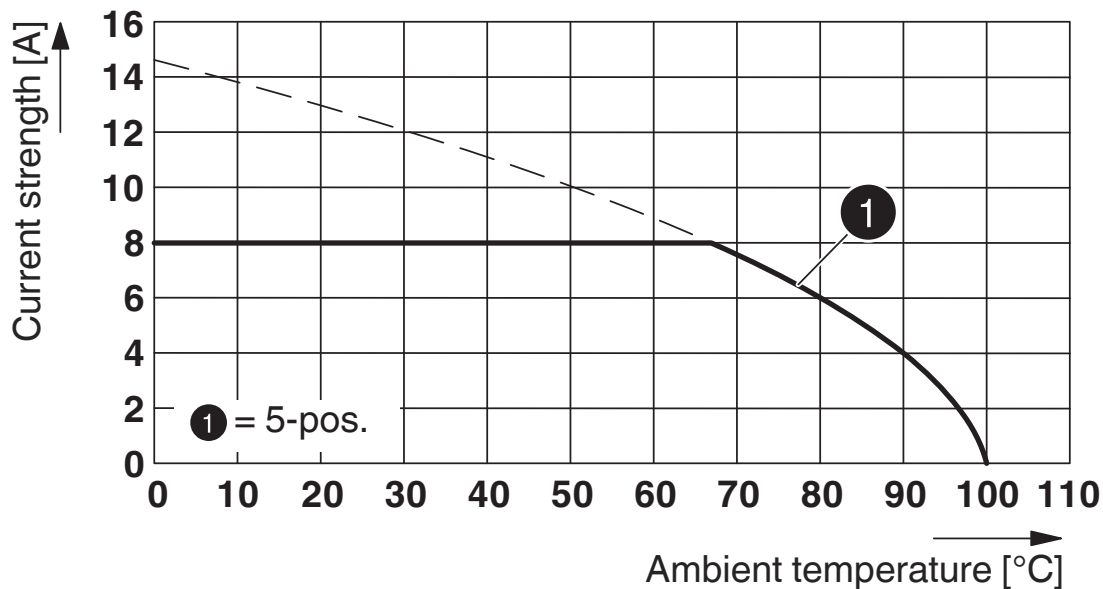

型号：FMC 1,5/...-ST-3,5，带MCD 1,5/...-G3-3,5 P26 THR MAG

图表

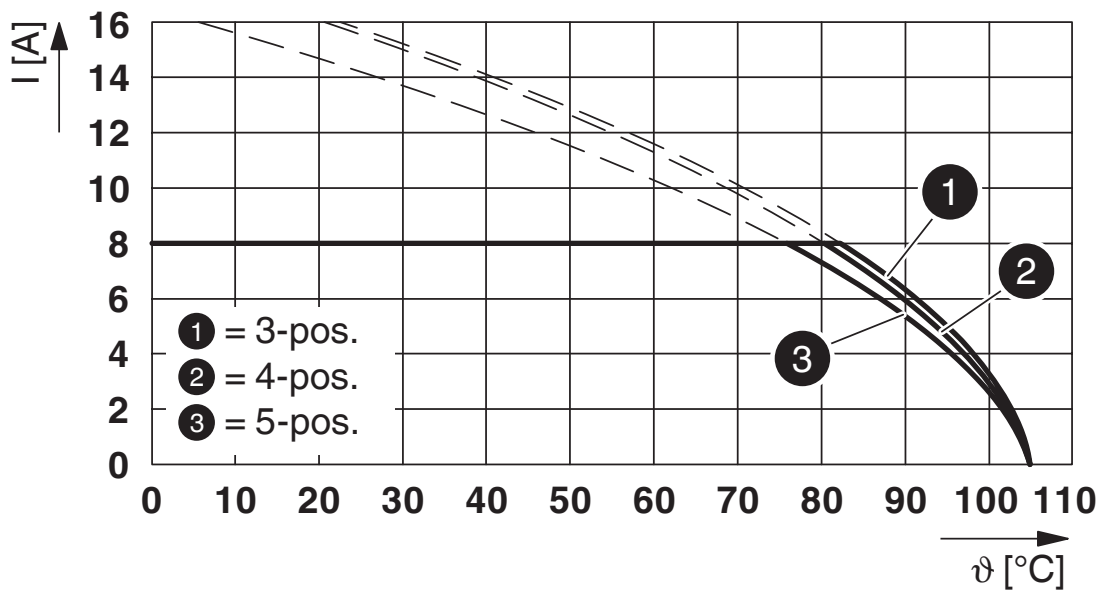

型号：FMC 1,5/...-ST-3,5，带MCO 1,5/...-G1L-3,5 KMGY

# FMC 1,5/13-ST-3,5 - 插拔式连接器



1952377

<https://www.phoenixcontact.com/cn/products/1952377>

图表

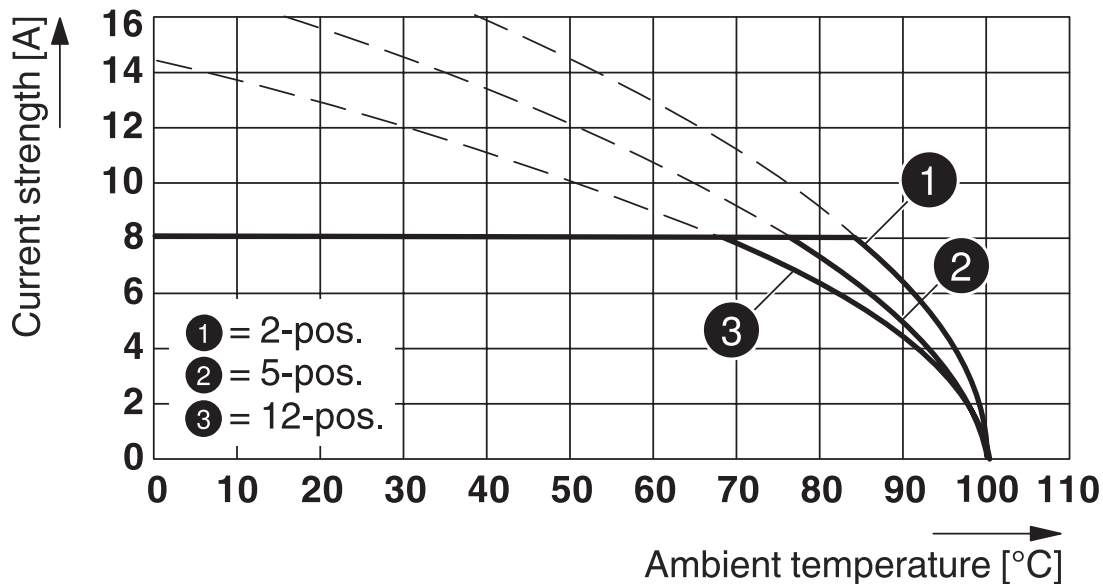

型号：FMC 1,5/...-ST-3,5，带MC 1,5/...-G-3,5 P... THR

图表

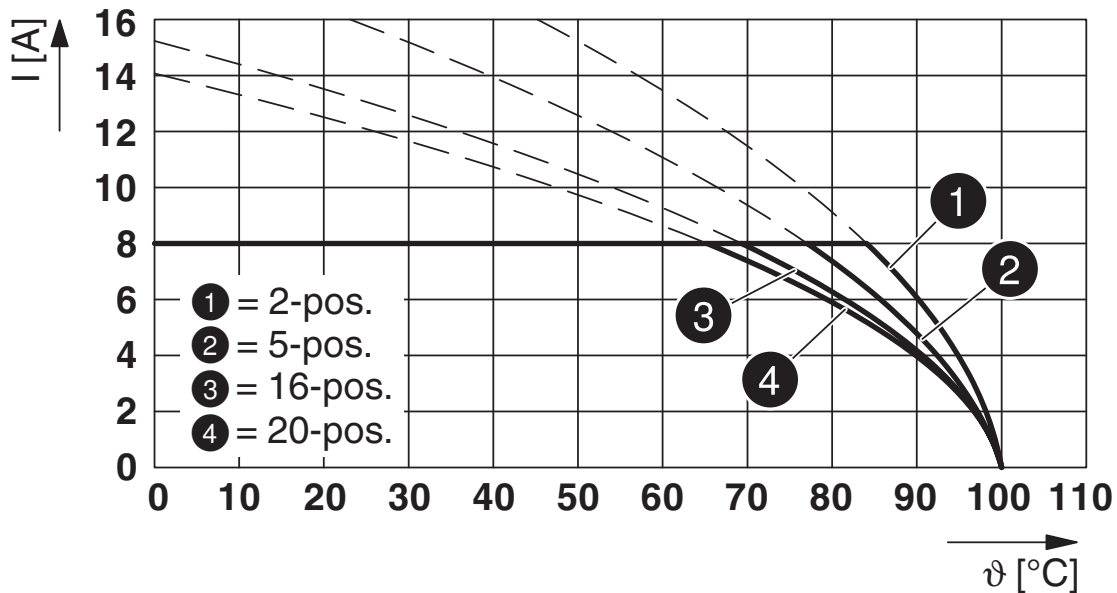

型号：带MCV 1,5/...-G-3,5 THT的FMC 1,5/...-ST-3,5

# FMC 1,5/13-ST-3,5 - 插拔式连接器



1952377

<https://www.phoenixcontact.com/cn/products/1952377>

## 认证

To download certificates, visit the product detail page: <https://www.phoenixcontact.com/cn/products/1952377>

 <b>cULus认证</b> 认证ID: E60425-19920306				
	额定电压 $U_N$	额定电流 $I_N$	接线容量AWG	接线容量 $mm^2$
使用组 B				
现场接线	150 V	8 A	24 - 16	-
使用组 C				
工厂接线	50 V	8 A	24 - 16	-

 <b>VDE绘图认证</b> 认证ID: 40011723	
--	--

 <b>VDE绘图认证</b> 认证ID: 40011723	
--	--

# FMC 1,5/13-ST-3,5 - 插拔式连接器



1952377

<https://www.phoenixcontact.com/cn/products/1952377>

## 分类

### ECLASS

ECLASS-11.0	27460202
ECLASS-12.0	27460202
ECLASS-13.0	27460202

### ETIM

ETIM 9.0	EC002638
----------	----------

### UNSPSC

UNSPSC 21.0	39121400
-------------	----------

# FMC 1,5/13-ST-3,5 - 插拔式连接器



1952377

<https://www.phoenixcontact.com/cn/products/1952377>

## 产品环境合规性

### EU RoHS

符合《欧盟RoHS物质指令要求》	是, 无豁免
------------------	--------

### China RoHS

Environment friendly use period (EFUP)	EFUP-E
	没有超过限值的危险物质

### EU REACH SVHC

《REACH候选物质注释》(CAS编号)	相关物质重量百分比不超过0.1%
----------------------	------------------

### EF3.0 气候变化

CO2e 千克	0.134 千克二氧化碳当量
---------	----------------

Phoenix Contact 2025 Â© - 保留所有权利

<https://www.phoenixcontact.com>

菲尼克斯（中国）投资有限公司总部  
南京市江宁经济开发区菲尼克斯路36号  
（江宁236信箱）邮编：211100  
025-52121888  
[phoenix@phoenixcontact.com.cn](mailto:phoenix@phoenixcontact.com.cn)