



Hauptmerkmale

Produktserie	OsiSense XU
Name der Reihe	Multifunktionsmodus
Typ des elektronischen Sensors	Optoelektronischer Sensor
Bezeichnung des Sensors	XUK
Sensorausführung	Kompakt 50 x 50
Erkennungssystem	Multimode
Material	Kunststoff
Typ des Ausgangssignals	Digital
Art des Hilfsspannungsversorgung	AC/DC
Verdrahtungstechnik	5-drahtig
Funktion digitaler Ausgang	1S/1Ö programmierbar
Elektrische Verbindung	Kabel
Kabellänge	2 m
Produktspezifische Anwendung	-
Emission	Infrarot Lichttaster Infrarot Lichttaster mit Hintergrundausblendung Infrarot Einweg-Lichtschanke Rot polarisierter Reflex
Nennschaltabstand	0,28 m Lichttaster mit Hintergrundausblendung 0,8 m Lichttaster 4 m polarisierter Reflex benötigt XUZC50-Reflektor 30 m Einweg-Lichtschanke benötigt einen XUK0ARCTL2T-Sender

Zusatzmerkmale

Gehäusematerial	PBT
Objektivmaterial	PMMA
Maximaler Schaltabstand	35 m Einweg-Lichtschanke 0,28 m Lichttaster mit Hintergrundausblendung 1,2 m Lichttaster 5,7 m polarisierter Reflex
Ausgangstyp	Relais
Zusatzausgang	Ohne, <= 50 mA mit Überlast- und Kurzschlusschutz
Kabelisolierung	PvR

Status-LED	1 LED (grün) für Versorgung 1 LED (rot) für Instabilität 1 LED (gelb) für Ausgangsstatus
Nennhilfsspannung [UH,nom]	24...240 V AC 24...240 V DC
Versorgungsspannungsgrenzen	20-264 V AC 20-264 V DC
Schaltleistung in mA	3 A ($\cos \phi = 1$ für 0.5 Millionen Zyklen bei 1 Betriebszyklus pro Sekunde bei 250 V)
Taktfrequenz	≤ 20 Hz
Maximaler Spannungsabfall	≤ 1.5 V (Status geschlossen)
Maximaler Energieverbrauch in W	3 W AC/DC
Zeitverzögerungsbereich	0-10 s monostabil, ein- oder aus-Verzögerung (programmierbar) Verzögerung
Bereitschaftsverzögerung	< 300 ms
Verzögerungsansprechzeit	< 25 ms
Verzögerungszeit Ausschaltzeit	< 25 ms
Einrichten	Selbstlernend
Elektrische Lebensdauer	500000 Zyklen, $\cos \phi = 1$, 60 cyc/mn bei 250 V
Tiefe	50 mm
Höhe	50 mm
Breite	18 mm
Produktgewicht	0,175 kg

Montage

Produktzertifizierungen	CE CSA UL
Umgebungstemperatur bei Betrieb	-25-55 °C
Umgebungstemperatur bei Lagerung	-40-70 °C
Vibrationsfestigkeit	7 gn, Amplitude = +/- 1,5 mm (f = 10-55 Hz) entspricht IEC 60068-2-6
Stoßfestigkeit	30 gn (Dauer = 11 ms) entspricht IEC 60068-2-27
Schutzart (IP)	IP65 doppelt isoliert entspricht IEC 60529

Nachhaltigkeit

ROHS	Konform Schneider-Electric-Konformitätserklärung
REACH	Produkt beinhaltet besorgniserregende Stoffe (SVHC) nicht über dem Schwellwert Produkt beinhaltet besorgniserregende Stoffe (SVHC) nicht über dem Schwellwert

Vertragliche Gewährleistung

Periode	18 Monate
---------	-----------

Abmessungen

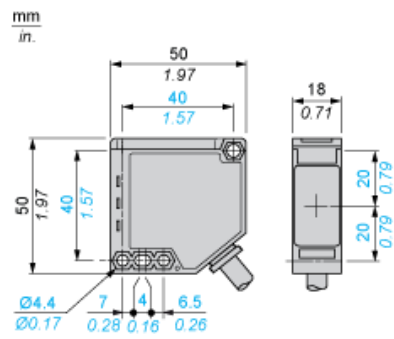

Schaltpläne

Relaisausgang

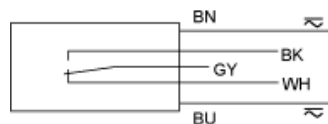

BN:	Braun
BU:	Blau
BK:	Schwarz (NO)
GY:	Grau (Relaismasse)
WH:	Weiß (NC)

Erfassungskurven

Einweg-Lasersenderzubehör (Lichtschranke)

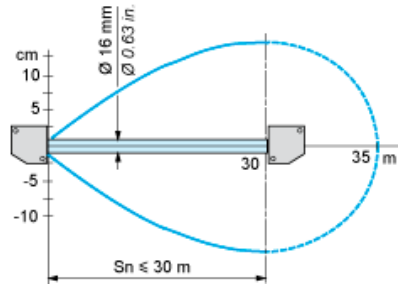

Ohne Zubehör (diffus strahlendes System)

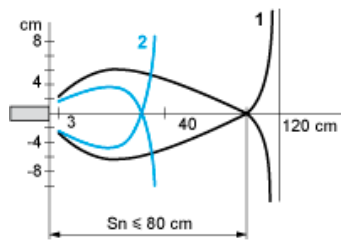

- 1: Weiß 90%
 - 2: Grau 18%
- Objekt 10 x 10 cm

Ohne Zubehör (diffus strahlendes System im Hintergrund).

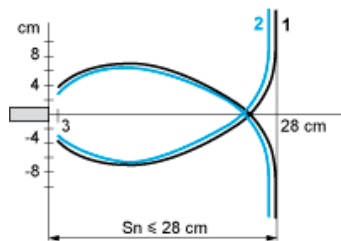

- 1: Weiß 90%
 - 2: Grau 18%
- Objekt 10 x 10 cm

Mit Reflektor (polarisierender Reflex)

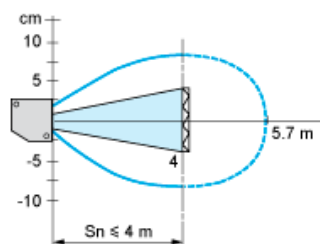

Mit Reflektor XUZC50

Änderung des verwendbaren Schaltabstands S_u (ohne Zubehör, mit anpassbarer Hintergrundausblendung)

Teach-Modus auf Minimum

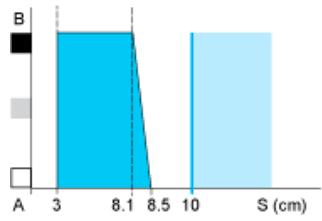

Teach-Modus auf Maximum

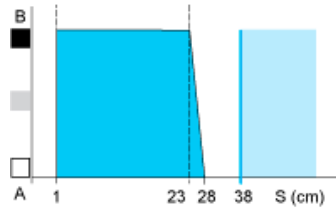

- (1) Schwarz
- (2) Grau
- (3) Weiß
- (4) Sensorbereich
- (5) Kein Sensorbereich (matte Oberflächen)

A-B: Objektreflexionskoeffizient

- (1) Schwarz 6%
- (2) Grau 18%
- (3) Weiß 90%
- (4) Sensorbereich
- (5) Kein Sensorbereich (matte Oberflächen)