

用于 3 个模块的支架，塑料，1 NO +1 NC，1 NO +1 NC，LED 模块，白色，AC/DC 6-24 V，螺栓型端子连接



产品品牌名称	SIRIUS ACT
产品名称	支架
产品类型名称	3SU1
生产商产品编号	<ul style="list-style-type: none"> • 随附触头模块 • 1 随附触头模块 • 2 随附触头模块 • 随附的 LED 模块 • 随附夹具
	3SU1400-1AA10-1FA0, 3SU1400-1AA10-1FA0 3SU1400-1AA10-1FA0 3SU1400-1AA10-1FA0 3SU1401-1BG60-1AA0 3SU1500-0AA10-0AA0
操作装置	
操作元件的结构形式	三联，有模块
触头模块的数量	2
支架	
材料 支架	塑料
显示	
LED 模块数量	1
综合技术数据	

产品功能	
• 强行开启	是的
产品组件	
• 二极管	是的
• 灯丝变压器	不
• 发光元件	是的
• 串联电阻	不
绝缘电压	
• 测定值	320 V
污染程度	3
抗冲击电压能力 测定值	4 kV
防护等级 IP	
• 连接端子	IP20
耐冲击性	
• 符合 IEC 60068-2-27	正弦半波 50g / 11 ms
• 对于轨道应用 按照DIN EN 61373	类别1, 级别B
抗震强度	
• 符合 IEC 60068-2-6	10 ... 500 Hz : 5g
• 对于轨道应用 按照DIN EN 61373	类别1, 级别B
开关频率 最大值	3 600 1/h
机械式使用寿命 (转换周期)	
• 典型	10
热电流	10 A
参考标示 符合 IEC 81346-2:2009	U
参考标示 符合 DIN EN 61346-2	U
持续电流 电路保护开关C特性的	10 A; 可应对小于 400 A 的短路电流
持续电流 DIAZED熔断器熔丝 灵敏的	10 A
持续电流 gG DIAZED 熔断器熔丝的	10 A
工作电压	
• AC 时	
— 50 Hz 时 测定值	6 ... 24 V
— 60 Hz 时 测定值	6 ... 24 V
• DC 时	
— 测定值	6 ... 24 V
电力电子学	
接触可靠性	每 1 亿次开关转换出现一次错误情况 (17 V, 5 mA) , 每 1000万次开关转换出现一次错误情况 (5 V, 1 mA)
控制电路/控制	
接通电流 LED 模式 最大值	2 A
辅助电路	
触点规格 辅助触头的	银合金

常闭触点数量 用于辅助触点	2
常开触点数量 用于辅助触点	2
转换器数量	
• 用于辅助触点	0
工作电流	
• AC-15 时 230 V时 测定值	6 A

接口/ 接线端子

电气连接规格	
• 模块和附件	螺栓连接
可连接的导线截面类型	
• 单芯线的 带有电缆末端加工	2x (0.5 ... 0.75 mm ²)
• 单芯线的 无电缆末端加工	2x (1.0 ... 1.5 mm ²)
• 细芯线的 带有电缆末端加工	2x (0.5 ... 1.5 mm ²)
• 细芯线的 无电缆末端加工	2x (1,0 ... 1,5 mm ²)
• 在 AWG 导线处	2x (18 ... 14)
拧紧扭矩 支架中的螺栓	1 ... 1.2 N·m
拧紧扭矩	
• 螺栓连接时	0.8 ... 0.9 N·m

照明灯

发光元件的类型	LED
颜色 发光元件的	白色
光线强度	900 ... 1 400 mcd





环境条件

环境温度	
• 运行期间	-25 ... +70 °C
• 存放期间	-40 ... +80 °C
气候级 运行期间 符合 IEC 60721	3M6、3S2、3B2、3K6 (相对空气湿度为 10 ... 95% 时 , 运行中不允许有凝露)

装入/固定/外廓尺寸

紧固类型	正面固定
• 模块和附件	面板固定
高度	40 mm
宽度	30 mm
形状 安装配件的开口的	圆形的
安装宽度	30 mm
安装深度	71.8 mm

正树/批准 :

General Product Approval	Declaration of Conformity	Test Certificates
 CCC  CSA  EAC	 EG-Konf.	Miscellaneous Type Test Certificates/Test Report

other
Confirmation

更多信息

Information- and Downloadcenter (产品目录, 产品介绍册, ...)

www.siemens.com/sirius/catalogs

Industry Mall (网上订购系统)

<https://mall.industry.siemens.com/mall/zh/zh/Catalog/product?mlfb=3SU1501-1AG60-1LA0>

Cax 在线发生器

<http://support.automation.siemens.com/WW/CAXorder/default.aspx?lang=en&mlfb=3SU1501-1AG60-1LA0>

Service&Support (用户手册, 操作说明书, 认证证书, 特性曲线, 常见问题,...)

<https://support.industry.siemens.com/cs/ww/zh/ps/3SU1501-1AG60-1LA0>

图片数据库 (产品照片, 2D比例图, 3D模型, 设备电路图, EPLAN Makros, ...)

http://www.automation.siemens.com/bilddb/cax_de.aspx?mlfb=3SU1501-1AG60-1LA0&lang=en

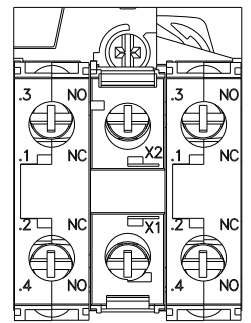
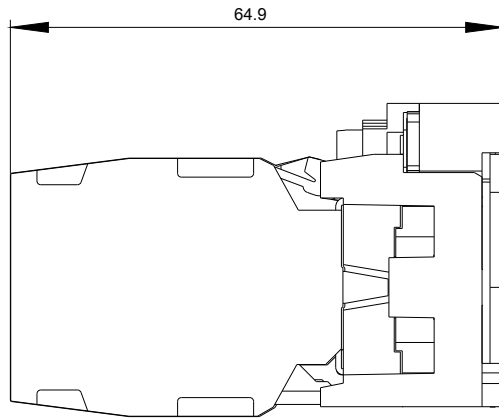
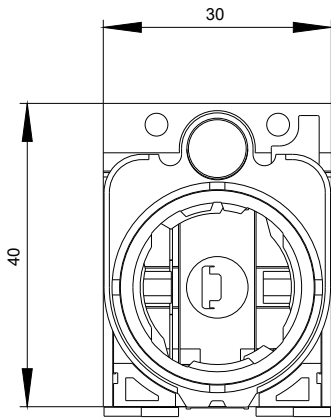

6-24 V AC/DC
-P

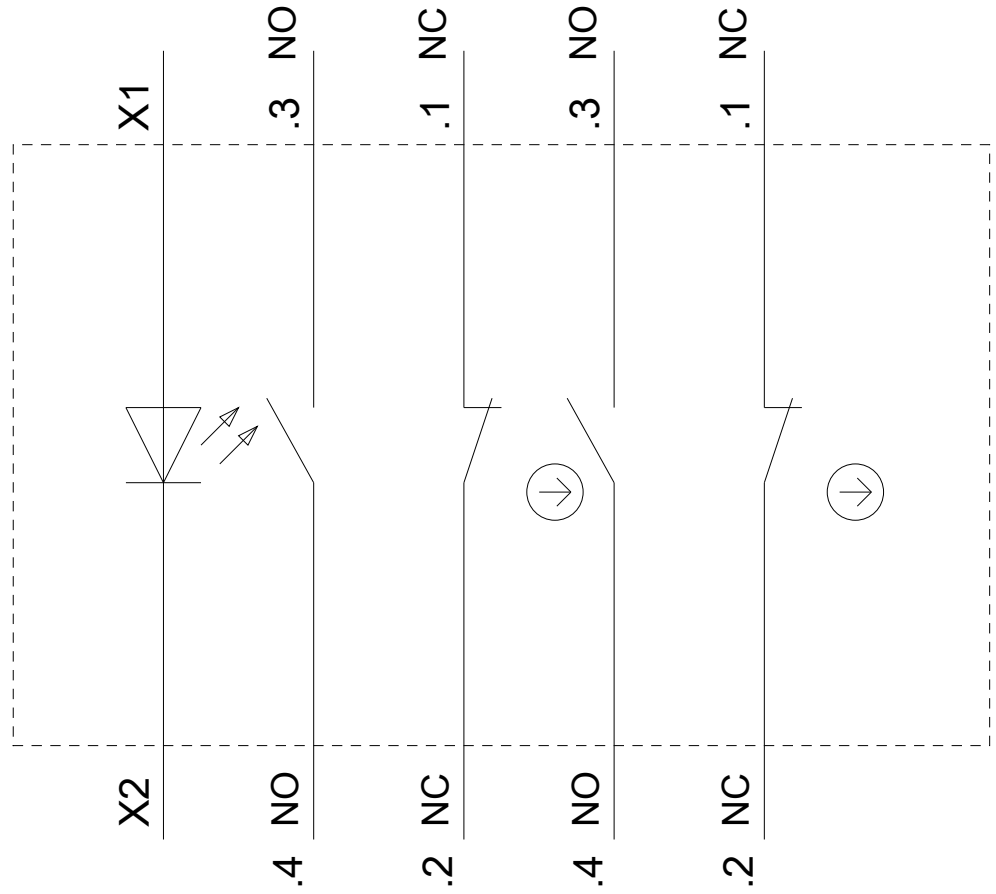

上一次修改：

2019/10/2