

Mémocab™

système de repérage pour filerie
et blocs de jonction Viking 3 (suite)



378 07-378 02-378 05
378 06-377 81-378 10
dans porte repère 379 31

Emb.⁽¹⁾

Réf.

Repères largeur 2,3 mm

Code couleur international

	Avec numéro		
600	378 01	Violet	7
600	378 02	Orange	3
600	378 03	Blanc	9
600	378 04	Gris	8
600	378 05	Vert	5
600	378 06	Jaune	4
600	378 07	Brun	1
600	378 08	Bleu	6
600	378 09	Noir	0
600	378 10	Rouge	2



378 06

Chiffres

Repères noirs sur fond blanc

600	377 80	0
600	377 81	1
600	377 82	2
600	377 83	3
600	377 84	4
600	377 85	5
600	377 86	6
600	377 87	7
600	377 88	8
600	377 89	9



377 85

Lettres majuscules

Repères noirs sur fond blanc

240	378 26	A
240	378 27	B
240	378 28	C
240	378 29	D
240	378 30	E
240	378 31	F
240	378 32	G
240	378 33	H
240	378 34	I
240	378 35	J
240	378 36	K
240	378 37	L
240	378 38	M
240	378 39	N
240	378 40	O
240	378 41	P
240	378 42	Q
240	378 43	R
240	378 44	S
240	378 45	T
240	378 46	U
240	378 47	V
240	378 48	W
240	378 49	X
240	378 50	Y
240	378 51	Z



378 30

Signes conventionnels

Repères noirs sur fond blanc

240	379 54	/
240	379 55	•
240	379 56	+
240	379 57	-
240	379 58	~
240	379 59	≡
240	379 60	⊥



379 56

(1) L'emballage de 600 repères comprend 25 réglottes de 24 repères
L'emballage de 240 repères comprend 10 réglottes de 24 repères
Ces références sont tarifées au repère

Mémocab™ système de repérage pour filerie, et blocs de jonction Viking 3

Repérage à bague fermée

- Repères imperdables moulés avec leur réglette (code couleur international)

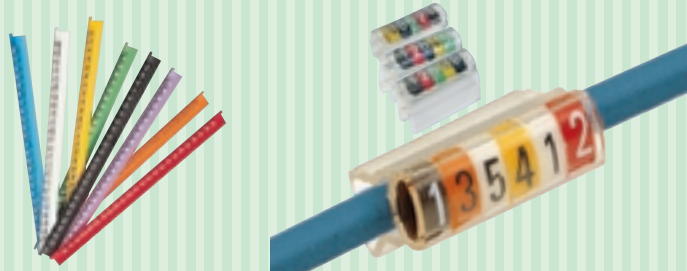

- Porte-repères filerie souple facilitant l'introduction du câble et des repères et garantissant une excellente tenue en ambiance industrielle agressive

Préparez vos repères à l'avance

- Préparation et composition du repérage tenant et aboutissant avec les porte-repères doubles et les préhenseurs ergonomiques

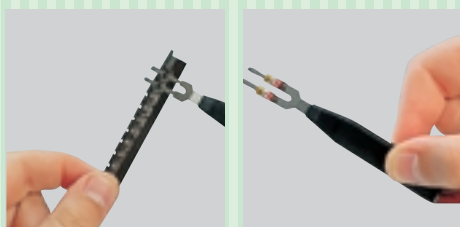

Composition simultanée du repérage tenant et aboutissant avec le préhenseur double



Mise en place du repérage tenants et aboutissants dans les porte-repères doubles. Ainsi préparée, la double bande peut être amenée sur le site où chaque porte-repères tenant et aboutissant équipé sera mis en place sur les conducteurs

Organiser votre repérage à l'avance

- Préparation et mise en attente du repérage à l'aide des fiches (réf. 379 96) et du classeur chevalet (réf. 379 97)

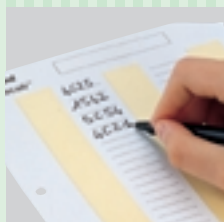

Possibilité d'établir sur les fiches la liste des repères, avant le travail de précomposition et de l'organiser par folio

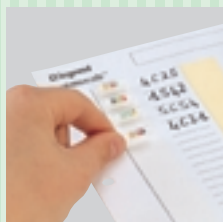

Une fois précomposés, les repères sont mis en attente sur les bandes adhésives des fiches...

... le tout, bien à l'abri dans le classeur chevalet, sera facile à transporter sans risque de perte, et facile à exploiter

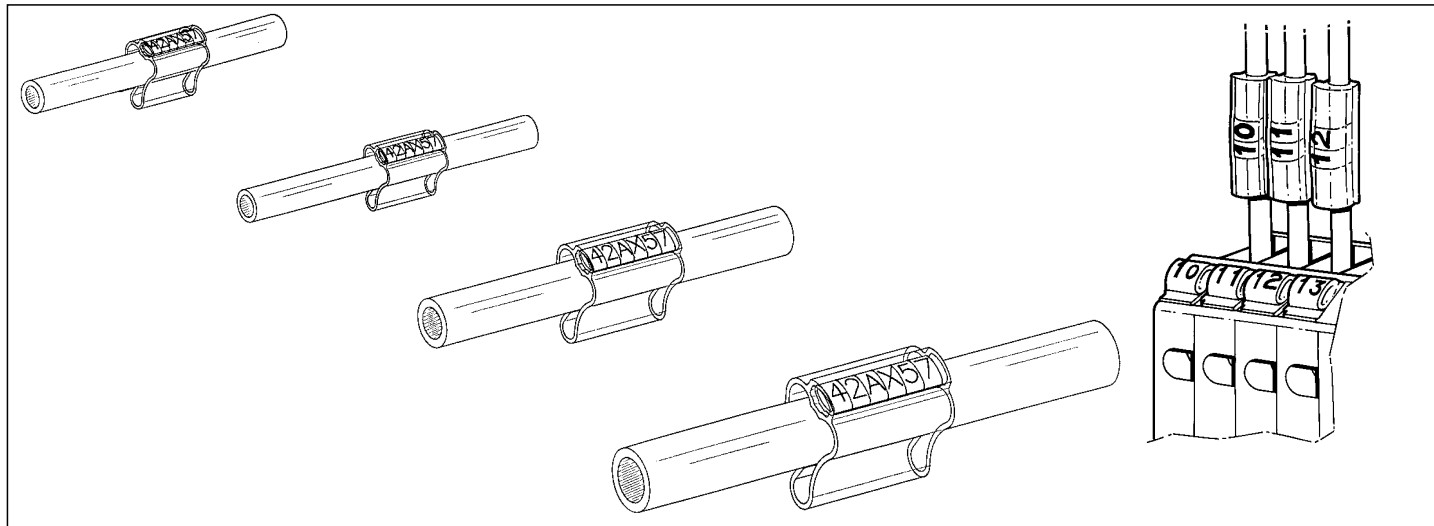

Le système de repérage à bague fermée pour filerie et blocs de jonction

- Préparation des repères à l'avance avec classeur à folios
- Repères imperdables
- Réglettes de même couleur que les repères (code international)
- Repères à base rectangulaire pour un alignement parfait dans le porte-repère
- Précomposition du repérage avec les préhenseur ergonomiques
- Marquage composable dans le sens de la lecture
- Excellente qualité de marquage en ambiance agressive

Le système Mémocab offre :

- des repères avec ou sans numéros code couleur international, signes conventionnels, chiffres noirs sur fond blanc, lettre
- portes repères pour filerie
 - transparents, souples, unitaires pour 6 ou 12 repères
 - transparents souples, prédécoupés en bobine 7 repères pour repérage tenant et aboutissant simultanément
- porte-repères pour blocs de jonction
 - transparents unitaires 2 repères
- porte-repères pour câbles
 - transparents unitaires 8 repères, fixation par colliers Colring
- porte-repères adhésifs
 - transparent unitaires 6 repères

1. GAMME

1.1 Repères

Réglettes 24 repères largeur 2,3 mm

1.1.1 Couleurs suivant le code international des résistances NF C 93-011 - CEI 62

Chiffre-couleur	Références avec numéro
7 violet	378 01
3 orange	378 02
9 blanc	378 03
8 gris	378 04
5 vert	387 05
4 jaune	378 06
1 brun	378 07
6 bleu	378 08
0 noir	378 09
2 rouge	378 10

1. GAMME (suite)

1.1 Repères (suite)

1.1.2 Chiffres noirs sur fond blanc

Chiffres	Références
0	377 80
1	377 81
2	377 82
3	377 83
4	377 84
5	377 85
6	377 86
7	377 87
8	377 88
9	377 89

1.1.3 Lettres majuscules noires sur fond blanc

Lettres	Références
A	378 26
B	378 27
C	378 28
D	378 29
E	378 30
F	378 31
G	378 32
H	378 33
I	378 34
J	378 35
K	378 36
L	378 37
M	378 38
N	378 39
O	378 40
P	378 41
Q	378 42
R	378 43
S	378 44
T	378 45
U	378 46
V	378 47
W	378 48
X	378 49
Y	378 50
Z	378 51

1. GAMME (suite)

1.1 Repères (suite)

1.1.4 Signes conventionnels repères noirs sur fond blanc

Chiffres	Références
/	379 54
•	379 55
+	379 56
-	379 57
~	379 58
=	379 59
±	379 60

1.2 Porte-repères

Filerie souple facilitant l'introduction du câble et des repères

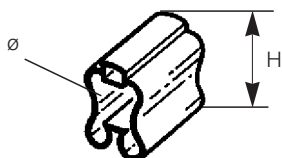

L 15mm 6 repères	L 30 mm 12 repères	Image	H	Diamètre	
				mini	maxi
379 30	379 40		6,28	1,3	3,5
379 31	379 41		7,65	2,3	4,8
379 32	379 42		10,8	4,2	7,6
379 33	379 43		15	7,6	12,5
379 34	-		20,95	12,5	19
379 35	-		24,75	29,5	29,5

1. GAMME (suite)

1.2 Porte-repères (suite)

1.2.1 Pour filerie

Longueur du repérage	Références	Section (mm ²)	
		mini	maxi
15 mm (6 repères)	379 30	0,25	1,5
	379 31	0,75	4
	379 32	4	16
	379 33	16	50
	379 34	50	95
	379 35	95	300
20 mm (12 repères)	379 40	0,25	1,5
	379 41	0,75	4
	379 42	4	16
	379 43	16	50
500 mm (à couper)	379 44	0,75	4

1.2.2 Pour repérage tenant aboutissant simultané

Porte-repères pré-découpés en bobine

Longueur du rep.	Quantité /bobine	Réf.	Section (mm ²)	
			maxi	mini
18 mm 7 repères	1000	379 20	0,25	1,5
	1000	379 21	0,75	4
	500	379 22	4	16
30 mm 12 repères	500	379 10	0,25	1,5
	500	379 11	0,75	4

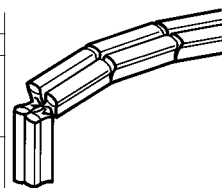

1.2.3 Pour blocs de jonction

Référence 379 00 : tous modèles



1.2.4 Adhésifs

Longueur du repérage	Référence
17,5 mm (7 repères)	377 10



1.2.5 Pour câbles

Longueur du repérage	Référence
20 mm (8 repères)	377 12



2. CARACTERISTIQUES DE LA MATIERE DES PORTE-REPERES

Température d'utilisation

: 110° C en pointe,
- 30° C à + 80° C
en continu

Tenue au brûleur à aiguille suivant CEI 695.2.2

Auto-extinction en moins de 15 secondes

Tenue aux agents chimiques à une température de 23° C
+ : excellente 0 : modérée - : faible

Solvants :

Aliphatique	0
Aromatique	0
Chloré	0
Cétone	-
Fluoré	-
Glicol	+
Alcools	+
Hydrocarbures	+

Vieillessement :

- chimique en atmosphère industrielle (sulfureuse atmosphère saline)	bonne tenue
- aux ultraviolets	bonne tenue

3. ACCESSOIRES

3.1 Préhenseurs ergonomiques pour composition et mise en place du repérage dans les porte-repères

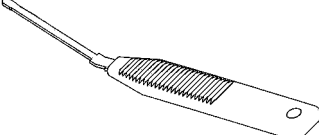
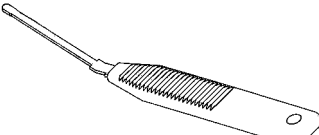
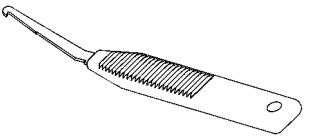
Réf.	Désignations	
379 89	Double pour porte-repères 15 ou 18 mm tenant/aboutissant	
379 90	Pour porte-repères 30 mm	
379 92	Pour porte-repères 15 mm	

3.2 Extracteur

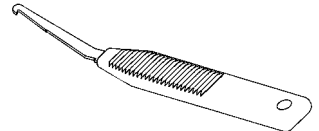
Réf.	Désignations	
379 93	Pour porte-repères 15 mm	

3.3 Divers

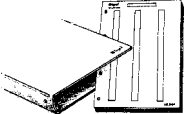
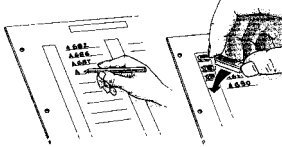
Réf.	Désignations	
379 91	Classeur double pour 48 réglottes de repères (livré nu)	
379 97	Classeur chevalet de préparation pour mise en attente de porte-repères composés à l'avance (510 repères)	
379 96	Recharges avec bandes adhésives pour classer de préparation	
379 99	Mallette d'intervention sur sites, composé de : <ul style="list-style-type: none"> • 1 classer réf. 379 91 • 2 préhenseurs réf. 379 90/92 • 1 extracteur réf. 379 93 • 50 porte-repères réf. 379 30 • 50 porte-repères réf. 379 31 • 20 porte-repères réf. 379 32 	