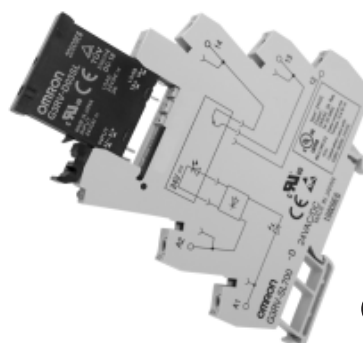


Relais statiques G3RV

Le relais statique le plus fin d'OMRON avec une largeur maximum de 6,2 mm

- Longue durée de vie électrique et commutation extra rapide
- Grandes broches enfichables pour une connexion fiable
- Les modèles G3RV-D (charge c.c.) peuvent gérer des charges résistives de 100 μ A à 3,0 A
- Voyant DEL pour un contrôle visible du fonctionnement
- Connexions électriques rapides et pratiques possibles avec des modèles G3RV enfichables et barrettes de connexion
- Faible consommation pour des économies d'énergie
- Le modèle G3RV est homologué UL lorsque le relais correspond au socle G3RV



Structure des références

■ Légende des références

G3RV-SL -

1 2 3 4

1. Nom du modèle de base

G3RV : Relais statique

2. Désignation du modèle auxiliaire

SL : Combinaison relais statique plat et socle

3. Connexion

700 : Bornes à vis

500 : Bornes enfichables (sans vis)

4. Spécifications de tension de sortie

A(L) : Sortie c.a. ... TRIAC

*A : avec fonction de coupure au zéro de tension AL : sans fonction de coupure au zéro de tension

D : Sortie c.c... MOS FET

Références pour la commande

■ Liste des modèles

Classification		Degré d'étanchéité	Tension d'entrée	Type de connexion	Forme des contacts
					SPST
Broches enfichables	Utilisation standard	Non étanche	c.a. / c.c.	Bornes à vis	G3RV-SL700
				Bornes enfichables	G3RV-SL500

Combinaisons relais statique et socle

Tension d'entrée	Bornes à vis	Bornes enfichables
12 Vc.c.	G3RV-SL700-D 12 Vc.c.	G3RV-SL500-D 12 Vc.c.
	G3RV-SL700-A(L) 12 Vc.c.	G3RV-SL500-A(L) 12 Vc.c.
24 Vc.c.	G3RV-SL700-D 24 Vc.c.	G3RV-SL500-D 24 Vc.c.
	G3RV-SL700-A(L) 24 Vc.c.	G3RV-SL500-A(L) 24 Vc.c.
24 Vc.a. / Vc.c.	G3RV-SL700-D 24 Vc.a. / c.c.	G3RV-SL500-D 24 Vc.a./c.c.
	G3RV-SL700-A(L) 24 Vc.a. / c.c.	G3RV-SL500-A(L) 24 Vc.a. / c.c.
48 Vc.a. / Vc.c.	G3RV-SL700-D 48 Vc.a. / c.c.	G3RV-SL500-D 48 Vc.a. / c.c.
	G3RV-SL700-A(L) 48 Vc.a. / c.c.	G3RV-SL500-A(L) 48 Vc.a. / c.c.
110 Vc.a.	G3RV-SL700-D 110 Vc.a.	G3RV-SL500-D 110 Vc.a.
	G3RV-SL700-A(L) 110 Vc.a.	G3RV-SL500-A(L) 110 Vc.a.
230 Vc.a.	G3RV-SL700-D 230 Vc.a.	G3RV-SL500-D 230 Vc.a.
	G3RV-SL700-A(L) 230 Vc.a.	G3RV-SL500-A(L) 230 Vc.a.

Caractéristiques techniques

■ Valeurs nominales (à une température ambiante de 25 °C)

Entrée

Série G3RV-SL700 / 500-A

Tension nominale	Courant nominal			Tension de fermeture	Tension d'ouverture	Tension d'entrée % de la tension nominale
	c.a.		c.c.			
	50 Hz	60 Hz				
12 Vc.c.	---	---	15 mA	10,8 V	1 V	±10 %
24 Vc.c.	---	---	12 mA	21,6 V		
24 Vc.a. / Vc.c.	20 mA	21 mA	11 mA	21,6 V		
48 Vc.a. / Vc.c.	10 mA	11 mA	6 mA	43,2 V		
110 Vc.a.	7,5 mA	8,2 mA	---	99 V		
230 Vc.a.	7,3 mA	8,6 mA	---	207 V		

Série G3RV-SL700 / 500-AL

Tension nominale	Courant nominal			Tension de fermeture	Tension d'ouverture	Tension d'entrée % de la tension nominale
	c.a.		c.c.			
	50 Hz	60 Hz				
12 Vc.c.	---	---	15 mA	10,8 V	1 V	±10 %
24 Vc.c.	---	---	12 mA	21,6 V		
24 Vc.a. / Vc.c.	20 mA	21 mA	11 mA	21,6 V		
48 Vc.a. / Vc.c.	10 mA	11 mA	6 mA	43,2 V		
110 Vc.a.	7,5 mA	8,2 mA	---	99 V		
230 Vc.a.	7,3 mA	8,6 mA	---	207 V		

Série G3RV-SL700 / 500-D

Tension nominale	Courant nominal			Tension de fermeture	Tension d'ouverture	Tension d'entrée % de la tension nominale
	c.a.		c.c.			
	50 Hz	60 Hz				
12 Vc.c.	---	---	8 mA	10,8 V	1 V	±10 %
24 Vc.c.	---	---	4,5 mA	21,6 V		
24 Vc.a. / Vc.c.	10,7 mA	11,1 mA	4,3 mA	21,6 V		
48 Vc.a. / Vc.c.	9,6 mA	10,2 mA	6 mA	43,2 V		
110 Vc.a.	6,8 mA	7,5 mA	---	99 V		
230 Vc.a.	6,8 mA	8,1 mA	---	207 V		

Sortie

Item	G3RV-SL700 / 500-A(L)	G3RV-SL700 / 500-D
Tension de charge nominale	100 c.a. à 240 V (50 / 60 Hz)	5 c.c. à 24 V
Plage de tension de charge	75 c.a. à 264 V (50 / 60Hz)	3 c.c. à 26,4 V
Courant de charge	0,1 à 2 A (Ta = 40 °C)	100 µA à 3A (Ta = 40 °C)
Courant d'appel	30 A (60Hz / 1cycle)	30 A (60Hz / 1cycle)
Autorisé I ² t ; intégrale de joule (valeur de référence)	15 A ² s	9 A ² s
Puissance de charge d'application	400 W (Tension de sortie : 200 Vc.a.)	72 W (Tension de sortie : 24 Vc.c.)

■ Caractéristiques

Item	G3RV-SL700 / 500-A	G3RV-SL700 / 500-AL	G3RV-SL700 / 500-D
Temps de fermeture	1 / 2 du cycle d'alimentation de la charge +1 ms max.	1 ms max.	6 ms max.
Temps d'ouverture	40 ms max.	20 ms max.	60 ms max.
Chute de tension à la sortie ON	1,6 V (RMS) max.		0,9 V max.
Courant de fuite	5 mA max. (à 200 Vc.a. 50 / 60 Hz)		10 µA max. (à 24 Vc.a.)
Résistance d'isolation	100 Ω min. (à 500 Vc.c.)		
Rigidité diélectrique	2 500 Vc.a., 50 / 60 Hz pour 1 min. entre l'entrée et la sortie		
Résistance aux vibrations	Dysfonctionnement : amplitude simple de 10 à 55 à 10 Hz, 0,7 mm		
Résistance aux chocs	300 m / s ²		
Température ambiante	Stockage : -30 à +100 °C (sans condensation ni givrage) En fonctionnement : -30 to +55 °C (sans condensation ni givrage)		
Humidité ambiante	45 à 85 % d'humidité relative		
Poids	Environ 38 g		
Degré de pollution	2		
Niveau de protection conformément à IEC 60529	IP20		
Tension nominale de résistance aux impulsions	4,0 kV / III		
Catégorie de charge	LC-A		DC -12
Profil de courant de surcharge	1,5 le 1,1 Ue 5s ON, 10s OFF, 10 cycles		
Tension d'isolation nominale	240 V		

■ Homologations

UL 508 (dossier n° E64562)

Modèle	Valeurs nominales d'entrée	Valeurs nominales du contact
Série G3RV-SL700 / 500-D	12, 24 Vc.c. 24, 48 Vc.a. / Vc.c. 110, 230 Vc.a.	24 Vc.c. 3 A (charge résistive) à 25 °C
Série G3RV-SL700 / 500-A(L)	12, 24 Vc.c. 24, 48 Vc.a. / Vc.c. 110, 230 Vc.a.	240 Vc.a. 2 A (charge résistive) à 25 °C

IEC / TUV (EN 62314)

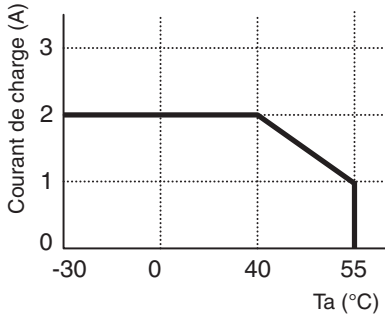
Valeurs nominales d'entrée	Valeurs nominales du contact
12, 24 Vc.c. 24, 48 Vc.a. / Vc.c. 110, 230 Vc.a.	24 Vc.c. 3 A (charge résistive)
12, 24 Vc.c. 24, 48 Vc.a. / Vc.c. 110, 230 Vc.a.	240 Vc.a. 2 A (charge résistive)

Données techniques

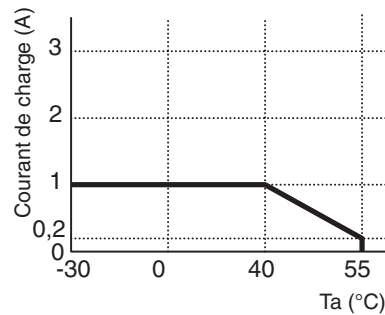
■ Courbes de derating de courant

Série G3RV-SL700 / 500-A(L)

Distance de montage 10 mm

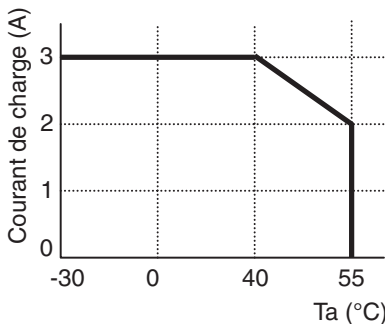


Distance de montage 0 mm

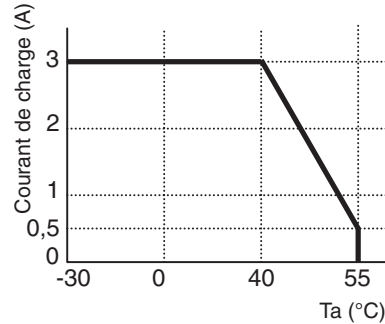


Série G3RV-SL700 / 500-D

Distance de montage 10 mm



Distance de montage 0 mm

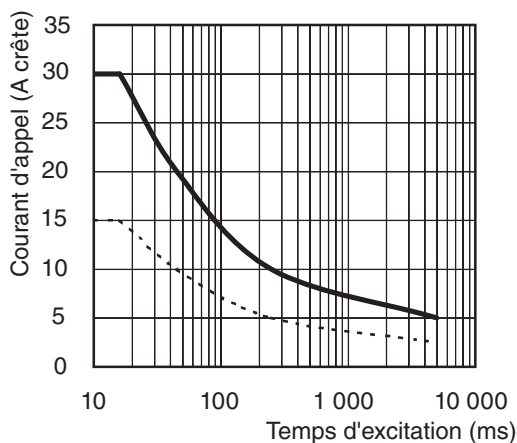


■ Courant de surtension à un cycle : Non-répétitif

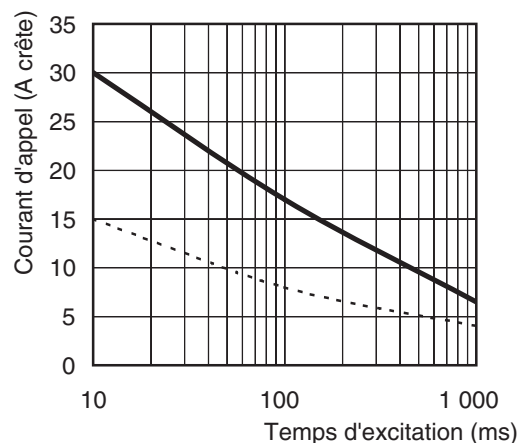
Non répétitif (maintenir le courant d'appel à la moitié de la valeur nominale si la situation est répétitive.)

Les valeurs représentées par la ligne continue concernent les courants d'appel non répétitifs.

Série G3RV-SL700 / 500-A(L)



Série G3RV-SL700 / 500-D



Accessoires

■ Interface API (série G2RV-SL700 & G3RV-SL700 uniquement)

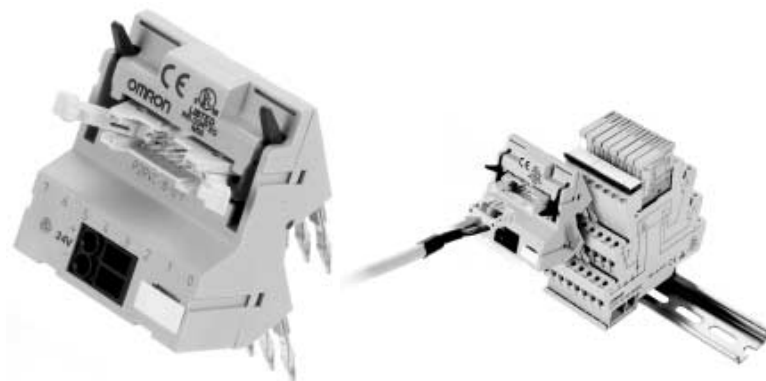
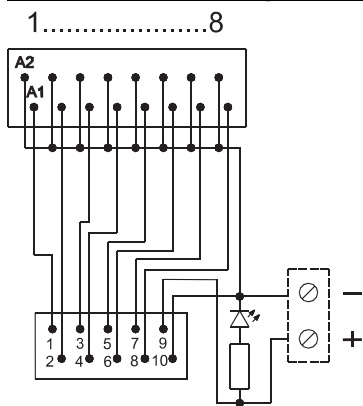
Liste des modèles

Référence	Description	Connexion
P2RVC-8-O-F	Interface de sortie API pour 8 x Séries G2RV-SL700 & G3RV-SL700 Type PNP	Connecteur câble plat 10 pôles, IEC603 / 1

Caractéristiques techniques

Entrée	Tension nominale	30 Vc.a. / Vc.c. max.
	Courant	0,5 A par canal 2,0 A courant total, borne d'alimentation
	Caractéristiques	Température ambiante Fonctionnement : 0 à 55 °C Stockage : -20 à 85 °C
	Catégorie de surtension	III
	Degré de pollution	2

Schéma électrique P2RVC-O-8-F



■ Relais statique de maintenance (remplacement relais statiques)

Légende des références

G3RV-□ □ □ □
1 2 3 4

1. Spécifications de tension de sortie

D : Sortie c.c.

2: Sortie c.a.

2. Courant nominal

02: Sortie c.a. 2A

03: Sortie c.c. 3 A

3. Bornes

S : Enfichable

4. Fonction de coupure au zéro de tension

Vide : avec fonction de coupure au zéro de tension

L : sans fonction de coupure au zéro de tension

Liste des modèles

Isolement	Indication du mouvement	Tension nominale d'entrée (socle)	Sortie (SSR)	Fonction de coupure au zéro de tension	Charge de sortie nominale*	Référence	Remplacement pour					
Phototriac	Oui (vert)	DC12V	c.a.	Oui	2 A à 100 à 240 Vc.a.	G3RV-202S DC12	G3RV-SL700 / 500-A DC12					
		24 Vc.c.				G3RV-202S DC24	G3RV-SL700 / 500-A DC24					
		24 Vc.a. / c.c.					G3RV-SL700 / 500-A AC / DC24					
		AC / DC48V					G3RV-SL700 / 500-A AC / DC48					
		110 Vc.a.					G3RV-SL700 / 500-A AC110					
		230 Vc.a.					G3RV-SL700 / 500-A AC230					
		12Vc.c.		Non		G3RV-202SL DC12	G3RV-SL700 / 500-AL DC12					
		24 Vc.c.				G3RV-202SL DC24	G3RV-SL700 / 500-AL DC12					
		24 Vc.a. / c.c.					G3RV-SL700 / 500-AL AC / DC24					
		48 Vc.a. / c.c.					G3RV-SL700 / 500-AL AC / DC48					
		110 Vc.a.					G3RV-SL700 / 500-AL AC110					
		230 Vc.a.					G3RV-SL700 / 500-AL AC230					
		Optocoupleur					12 Vc.c.	c.c.	---	3 A à 5 à 24 Vc.c.	G3RV-D03SL DC12	G3RV-SL700 / 500-D DC12
							24 Vc.c.				G3RV-D03SL DC24	G3RV-SL700 / 500-D DC24
24 Vc.a. / c.c.			G3RV-SL700 / 500-D AC / DC24									
48 Vc.a. / c.c.			G3RV-SL700 / 500-D AC / DC48									
110 Vc.a.			G3RV-SL700 / 500-D AC110									
230 Vc.a.			G3RV-SL700 / 500-D AC230									

* Différent en fonction de la température ambiante.

Consultez les 4 pages de caractéristiques « ■ Courbes de derating de courant » pour plus de détails.



■ Barrettes de connexion

Légende des références

P2RVM -
 1 2

1. Nombre de pôles

- 020: 2 pôles
- 030: 3 pôles
- 040: 4 pôles
- 100: 10 pôles
- 200: 20 pôles

2. Couleur

- R : Rouge
- S : Bleu
- B : Noir

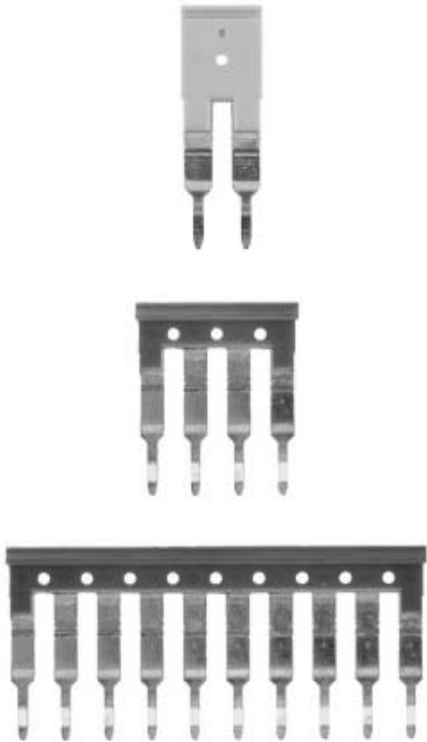
Liste des modèles

Référence	Pôles	Quantité	Couleur
P2RVM-020 <input type="checkbox"/>	2	60 pièces / boîte (commande minimum)	Rouge (R) Bleu (S) Noir (B)
P2RVM-030 <input type="checkbox"/>	3	60 pièces / boîte (commande minimum)	
P2RVM-040 <input type="checkbox"/>	4	60 pièces / boîte (commande minimum)	
P2RVM-100 <input type="checkbox"/>	10	20 pièces / boîte (commande minimum)	
P2RVM-200 <input type="checkbox"/>	20	20 pièces / boîte (commande minimum)	

Sélectionner la couleur : R = rouge, S = bleu, B = noir

Caractéristiques

Courant max. (EN60947-7-1 section 8.3.3 / 1991)	32 A
Tension max.	400 Vc.a.
Tension max. en cas de dé coupe des barrettes de connexion sans utiliser de plaque de sé paration ou de support de terminaison	250 Vc.a.



■ Etiquettes plastiques pour socles G2RV / G3RV

Référence	Quantité par boîte	Couleur
R99-15 pour G2RV	5 feuilles × 120 étiquettes = 600 étiquettes (commande minimum)	Blanc



■ Etiquettes (adhésives) pour socles G2RV / G3RV

Référence	Quantité par boîte	Couleur
R99-16 pour G2RV	10 feuilles × 484 étiquettes = 4 840 étiquettes (commande minimum)	Blanc



■ Plaques de séparation

Référence	Quantité	Description
P2RV-S	50 plaques	Assure l'isolation entre des relais adjacents afin d'atteindre une isolation 400 V.

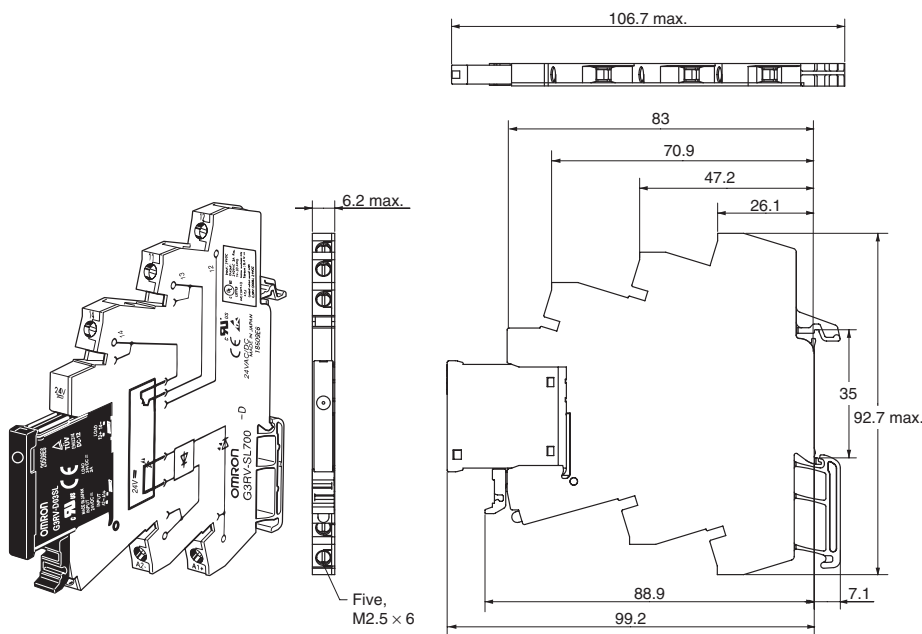


Dimensions

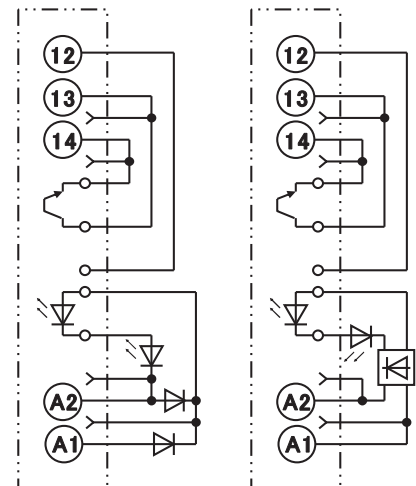
Remarque : Toutes les dimensions sont exprimées en millimètres, sauf indication contraire.

Ensemble complet

G3RV-SL700

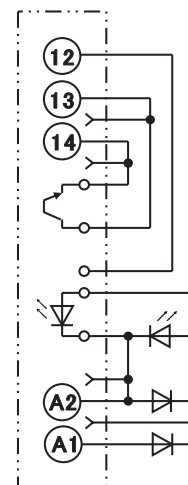


Circuit d'entrée



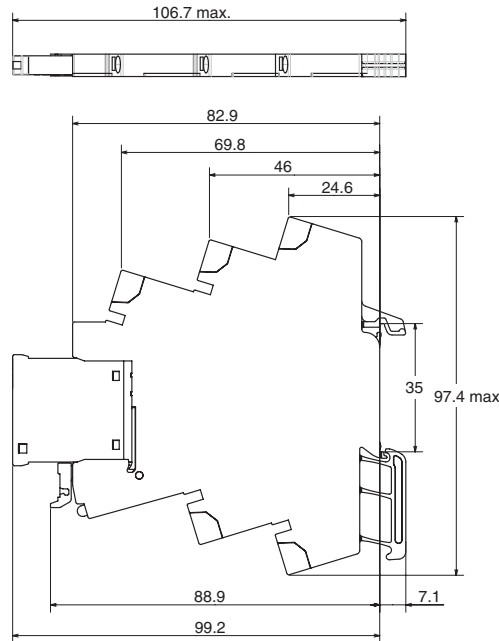
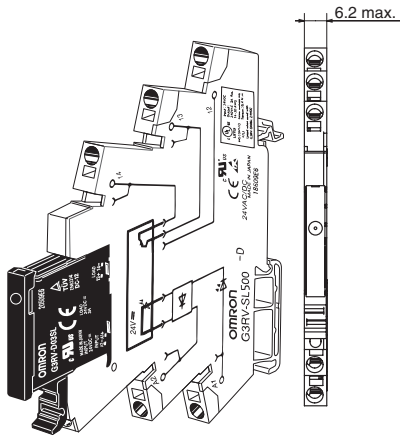
24 Vc.c.
Disposition des bornes /
connexions internes
(vue de dessus)

Autre disposition des
bornes de tension
d'entrée / connexions
internes
(vue de dessus)

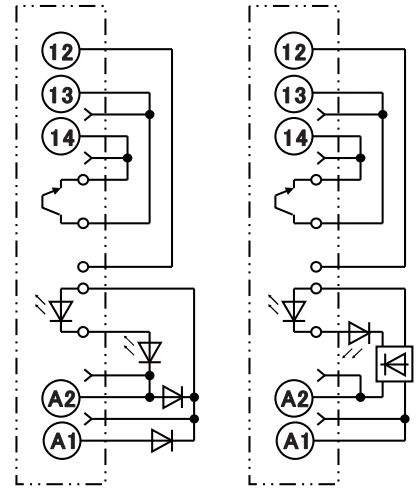


12 Vc.c.
Disposition des bornes /
connexions internes
(vue de dessus)

G3RV-SL500

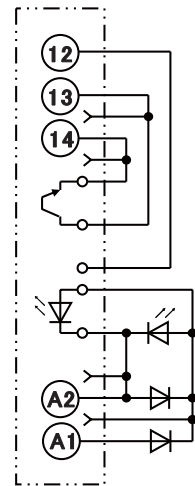


Circuit d'entrée



24 Vc.c.
Disposition des bornes /
connexions internes
(vue de dessus)

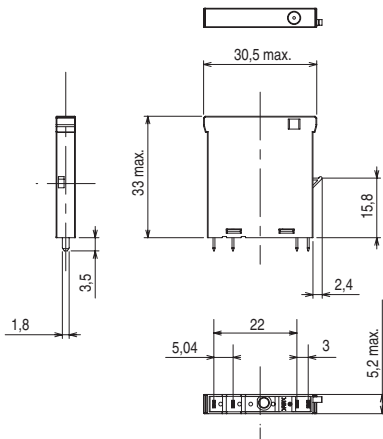
Autre disposition des
bornes de tension
d'entrée / connexions
internes
(vue de dessus)



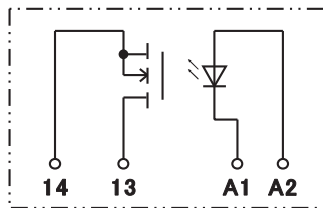
12 Vc.c.
Disposition des bornes /
connexions internes
(vue de dessus)

Relais statique

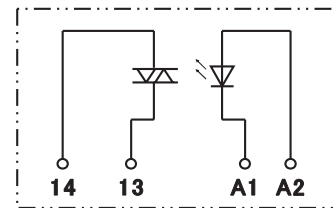
G3RV-D03SL
G3RV-202S(L)



Circuit d'entrée
G3RV-D03SL



G3RV-202S(L)



Disposition des bornes /
connexions internes
(vue de dessous)

Installation

■ Outils

Série G3RV-SL700 : Utilisez un tournevis à lame plate pour le montage et / ou le démontage des câbles.

Série G3RV-SL500 : Utilisez un tournevis à lame plate pour le montage et / ou le démontage des câbles toronnés sans embout.

Tournevis utilisables

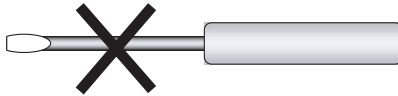
- Lame plate, faces parallèles, 2,5 mm de diamètre (3,0 mm max.)

- Lame plate, à pointe droite



2,5 dia. (3,0 mm max.)

- Lame plate, à pointe évasée



Ne pas utiliser.

Exemples : FACOM AEF.2.5 × 75E (AEF. 3 × 75E)
 VESSEL N° 9900-(-)2.5 × 75 (N° 9900-(-)3 × 100)
 WAGO 210-119
 WIHA 260 / 2.5 × 40 (260 / 3 × 50)

*Le biseautage de l'extrémité du tournevis améliore l'insertion en cas d'utilisation exclusive.

■ Câbles utilisables

Tailles de câbles utilisables

Série G3RV-SL700

Technologie Box Clamp

Type de câble	Taille de câble utilisable	Longueur de dénudement
Toronné sans embout	0,5 – 1,5 mm ²	7 mm
Toronné avec embouts et collier en plastique	0,5 – 1,5 mm ²	7 mm
Toronné avec embouts sans collier en plastique	0,5 – 1,5 mm ²	7 mm
Rigide	0,5 – 1,5 mm ²	7 mm

Série G3RV-SL500

Technologie embrochable

Type de câble	Taille de câble utilisable	Longueur de dénudement
Toronné sans embout	0,5 – 1,5 mm ²	12 mm
Toronné avec embouts et collier en plastique	0,5 – 1,5 mm ²	12 mm
Toronné avec embouts sans collier en plastique	0,5 – 1,5 mm ²	12 mm
Rigide	0,5 – 1,5 mm ²	12 mm

Couple de serrage

Série G3RV-SL700 : 0,4 Nm

■ Câblage

Utilisez des câbles avec les tailles définies ci-dessus. La longueur du conducteur dénudé doit être de 7 mm pour la série G3RV-SL700 ou de 12 mm pour la série G3RV-SL500.

G3RV-SL700

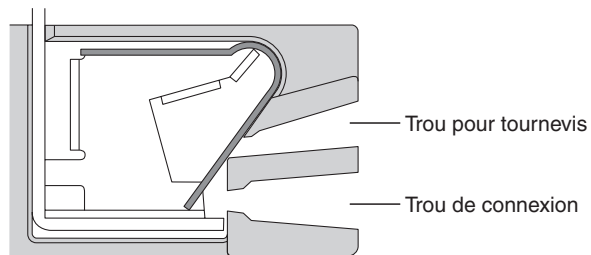


G3RV-SL500

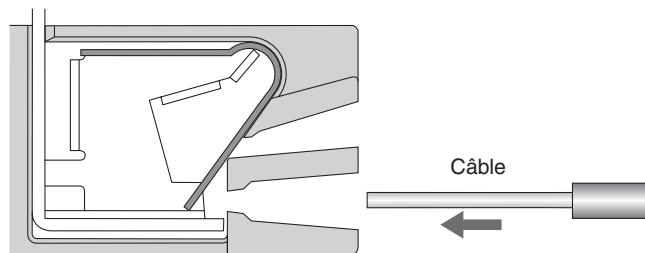


Fig. 1 Longueur du conducteur dénudé

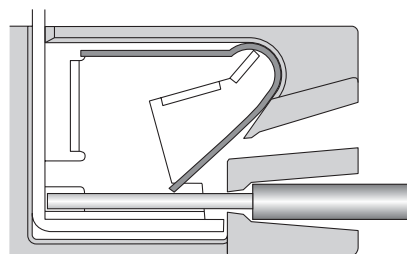
Procédure de câblage pour la série G3RV-SL500



● Câblage



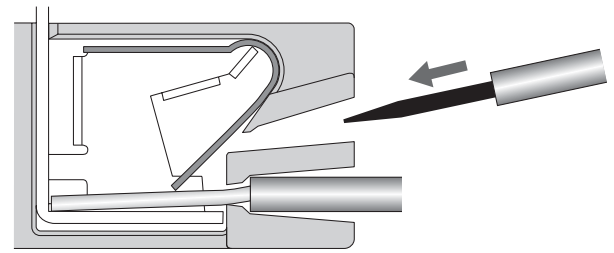
Insérez le conducteur dénudé dans le trou de connexion.



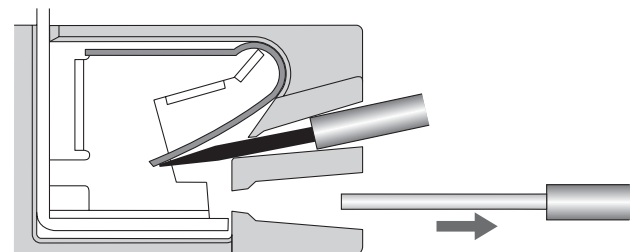
Aucun autre outil n'est nécessaire.

Remarque : En cas de câblage de fils toronnés sans embout, le tournevis doit être inséré avant le fil. Le tournevis doit être retiré après l'insertion complète du fil.

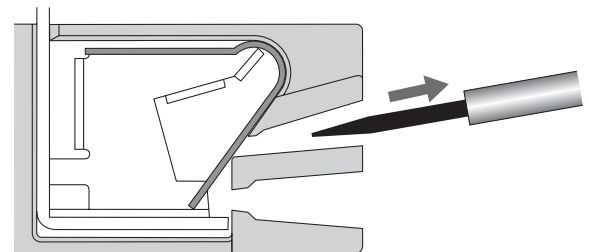
● Retrait



Insérez le tournevis spécifié dans le trou de libération.



Retrait du câble.

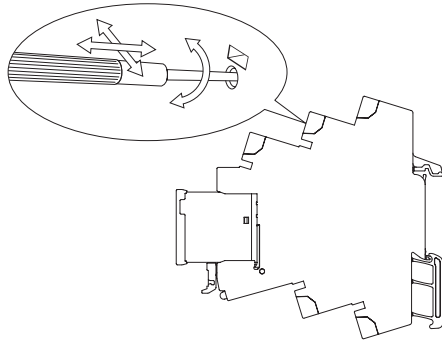


Retrait du tournevis.

Précautions

Précautions pour la connexion

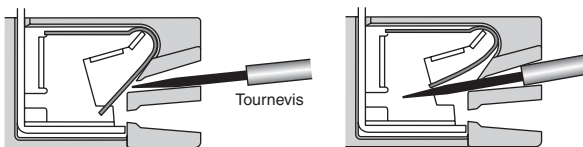
- Ne déplacez pas le tournevis vers le haut, vers le bas ou latéralement lorsqu'il est inséré dans le trou. Ceci pourrait endommager des éléments internes (par exemple, déformation du ressort ou fissures du boîtier) ou détériorer l'isolation.
- N'insérez pas le tournevis en biais. Ceci pourrait casser le côté du socle et provoquer un court-circuit.



- N'insérez pas deux fils ou plus dans le trou. Les fils pourraient entrer en contact avec le ressort et provoquer une élévation de température ou des étincelles.



- Insérez le tournevis le long de la paroi du trou comme indiqué ci-dessous.



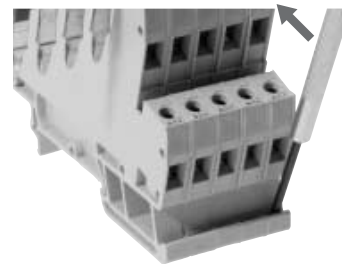
- Si un liquide lubrifiant, comme de l'huile, se trouve sur l'extrémité du tournevis, celui-ci peut s'échapper et blesser l'opérateur.
- Insérez le tournevis dans le fond du trou. Il peut s'avérer impossible de connecter correctement les fils si le tournevis n'est pas inséré correctement.

Précautions générales

- N'utilisez pas le produit s'il est tombé par terre. La chute du produit peut avoir un effet négatif sur ses performances.
- Vérifiez que le socle est solidement fixé au rail de montage avant le câblage. Si le socle est mal monté, il peut tomber et blesser l'opérateur.
- Assurez-vous que le socle n'est pas sous tension pendant le câblage et la maintenance. Le non-respect de cette consigne peut être à l'origine d'une électrocution.
- Ne versez pas d'eau ou de produits de nettoyage sur le produit sous peine de recevoir une décharge électrique.
- N'utilisez pas le socle dans des endroits situés à proximité de solvants ou de produits chimiques alcalins.
- N'utilisez pas le socle dans des endroits soumis à la lumière ultraviolette (par exemple, éclairage solaire direct). Ceci pourrait entraîner une décoloration, de la rouille, une corrosion ou une détérioration de la résine.
- Ne jetez pas le produit au feu.

Démontage du rail de fixation





Pour retirer le support du rail de fixation, insérez la pointe du tournevis dans le rail de fixation et déplacez-le dans la direction indiquée ci-dessous.



Définition des informations de sécurité

⚠ AVERTISSEMENT	Indique une situation potentiellement dangereuse qui, si elle n'est pas évitée, peut provoquer des blessures mineures ou modérées ou entraîner des blessures graves ou la mort. De plus, des dégâts matériels importants peuvent être causés.
------------------------	---

⚠ ATTENTION	Une situation potentiellement dangereuse liée à la mauvaise manipulation peut provoquer des dégâts matériels ou des accidents.
--------------------	--

⚠ ATTENTION	
<p>Vous courez de faibles risques d'électrocution. Ne touchez pas la borne G3RV (pièce de chargement) lorsque l'alimentation est activée.</p>	
<p>Le modèle G3RV peut parfois se casser en cas de court-circuit. Pour vous protéger des accidents dus à des courts-circuits, installez un dispositif de protection, tel qu'un fusible à fusion rapide, un disjoncteur ou autre, sur la ligne d'alimentation.</p>	
<p>Vous courez de faibles risques d'électrocution. Ne touchez pas les bornes du circuit principal du G3RV tout de suite après la mise hors tension. Le circuit d'amortissement interne est chargé. * Type 202S,SL,G3RV-A(L) uniquement</p>	
<p>Vous courez de faibles risques de brûlures. Ne touchez pas le G3RV ou le radiateur lorsque l'alimentation est activée ou tout de suite après la mise hors tension. Le modèle G3RV et le radiateur sont chauds.</p>	

Précautions pour une utilisation en toute sécurité

- **Transport**

Lors du transport du G3RV, évitez les situations suivantes :

 - Conditions dans lesquelles le G3RV est exposé à de l'eau.
 - Températures et humidité ambiantes importantes.
 - Emballage inadéquat

L'impossibilité d'empêcher ces conditions lors du transport du G3RV peut entraîner des dégâts, des dysfonctionnements ou une détérioration.
- **Emplacements de fonctionnement et de stockage**

Évitez en toutes circonstances d'utiliser ou de stocker le G3RV dans les emplacements suivants. Dans le cas contraire, des dommages un dysfonctionnement ou une détérioration des caractéristiques de performances peuvent être causés.

 - Environnements exposés à la pluie ou aux gouttes.
 - Environnements pouvant contenir de l'eau, de l'huile ou des produits chimiques.
 - Environnements présentant des températures élevées ou une forte humidité.
 - Environnements soumis à des températures ambiantes de stockage en dehors de l'intervalle allant de -30 à +100 °C.
 - Environnements soumis à une humidité relative en dehors de l'intervalle allant de 45 % à 85 %.
 - Environnements pouvant contenir des gaz corrosifs ou inflammables.
 - Environnements exposés aux poussières (spécialement poussière de métaux) ou à des sels.
 - Environnements soumis à une barrière.
 - Environnements exposés à de l'électricité statique ou à toute autre forme de parasites.
 - Environnements soumis à des champs électromagnétiques.
 - Environnements exposés à la radioactivité.

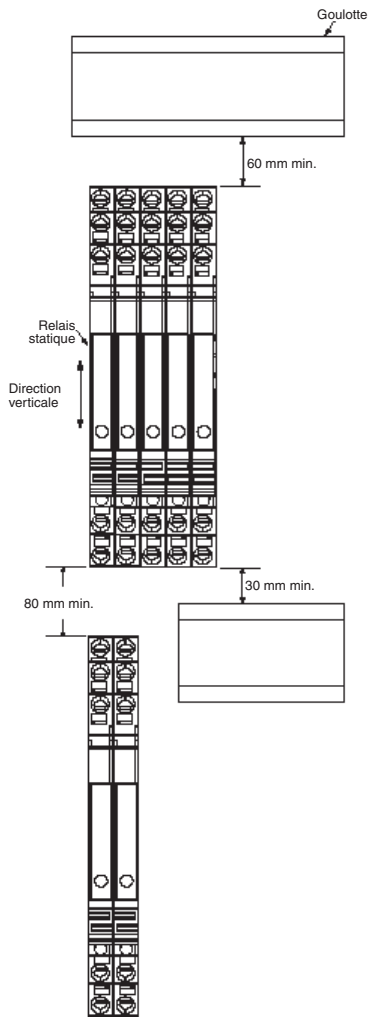
- **Manipulation**
 - Veillez à ce que l'écoulement d'air soit adapté pour le G3RV. Dans le cas contraire, le G3RV peut surchauffer, entraînant un court-circuit et un incendie.
 - N'installez pas le relais G3RV avec des bornes pliées dans le socle. Une telle opération peut provoquer une mauvaise connexion électrique et des conditions dangereuses.
 - Assurez-vous de monter le G3RV avec les mains propres. Le montage avec les mains huileuses ou couvertes de poudre métallique peut entraîner des résultats dangereux.
- **Montage**
 - Veillez à monter le G3RV selon l'orientation spécifiée. Le montage du G3RV dans une orientation différente peut entraîner une génération anormale de chaleur risquant de provoquer un court-circuit des éléments de sortie entraînant un incendie.
 - Les G3RV sont des relais statiques et génèrent de la chaleur. Veillez à contrôler la température ambiante en définissant où le lieu d'utilisation du G3RV. S'il est monté dans un espace fermé, installer un ventilateur pour assurer une aération correcte du G3RV.
 - Vérifiez que le G3RV est bien en place en cas de montage sur un rail DIN. Le G3RV risque de tomber s'il n'est pas monté correctement.
- **Câblage**
 - Utilisez un câble de taille adaptée pour le courant à appliquer. Une chaleur excessive du câble peut entraîner un incendie.
 - N'utilisez pas des fils dont les gaines sont endommagées, sous peine de recevoir une décharge électrique.
 - Confirmez que le câblage au socle du G3RV n'est pas utilisé un tube ou un conduit pour l'alimentation haute tension. L'utilisation d'un câble ou d'un conduit raccordé à l'alimentation haute tension génère une induction entraînant un dysfonctionnement ou des dommages.
 - Veillez à effectuer le câblage avec l'alimentation désactivée. Le fait de toucher les bornes lorsqu'elles sont chargées peut provoquer une petite décharge électrique.
- **Utilisation**
 - Sélectionnez une charge dans la plage nominale. Une charge inappropriée peut entraîner un fonctionnement incorrect, des problèmes ou un incendie.
 - Sélectionnez l'alimentation conforme à la plage de fréquence spécifiée. Une fréquence d'alimentation inappropriée peut entraîner un fonctionnement incorrect, des problèmes ou un incendie.

Précautions d'utilisation

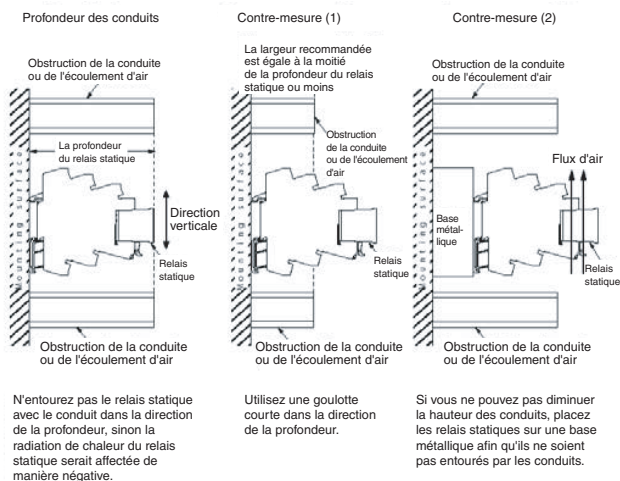
- G3RV utilise des pièces électroniques à l'intérieur, de manière à empêcher toute chute, toute vibration et tout choc physique au-delà du niveau standard. Dans le cas contraire, des dommages, un dysfonctionnement ou une détérioration des caractéristiques de performances peuvent être causés.
- Assurez-vous d'utiliser un couple de serrage de 0,4 Nm pour la borne à vis G3RV, sous peine d'entraîner un court-circuit ou un incendie.
- Veillez à utiliser la tension / le courant correct aux bornes d'entrée et de sortie du G3RV, sous peine d'entraîner un court-circuit ou un incendie.

● Montage

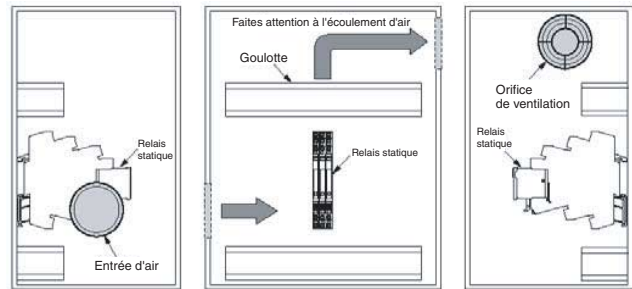
<Pas de montage du relais statique (montage sur panneau)>



<Relations entre le relais statiques et le conduit (profondeur de conduit)>



<Ventilation en dehors du tableau de contrôle>



- * Si l'entrée ou la sortie d'air sont équipées d'un filtre, nettoyez celui-ci régulièrement pour éviter qu'il ne s'encrasse et pour garantir un écoulement efficace de l'air.
- * Ne placez pas d'autres objets autour de l'entrée ou de la sortie d'air car ils pourraient faire obstacle à la bonne ventilation du tableau de contrôle.
- * Le cas échéant, l'échangeur de chaleur doit être placé devant les G2RV en vue de garantir son efficacité.
- * Contrôlez la température ambiante des G3RV. Le courant de charge nominal est mesuré à une température ambiante de 25 °C.
- * Un relais statique G3RV utilise un semi-conducteur au niveau de l'élément de sortie. Cela provoque une hausse de la température à l'intérieur du tableau de contrôle due au passage du courant électrique à travers la charge. Pour limiter la surchauffe, fixez un ventilateur à l'entrée ou à la sortie d'air du panneau de commande afin de le ventiler. Cela permettra de réduire la température ambiante des relais G3RV et donc d'améliorer leur fiabilité. (En général, toute réduction de la température de 10 °C double la durée de vie prévue.)

● EMI

- Il s'agit d'un produit de classe A. Dans les zones résidentielles, il peut entraîner des interférences radio. Dans ce cas, l'utilisateur peut avoir à prendre des mesures adaptées pour réduire les interférences.

Adéquation au besoin

OMRON ne garantit pas la conformité de ses produits avec les normes, codes, ou réglementations applicables en fonction de l'utilisation des produits par le client.

Il appartient à l'opérateur de prendre les mesures nécessaires pour s'assurer de l'adéquation des produits aux systèmes, machines et équipements avec lesquels ils seront utilisés.

Informez-vous de toutes les interdictions d'utilisation de ce produit applicables et respectez-les.

NE JAMAIS UTILISER LES PRODUITS DANS LE CADRE D'UNE APPLICATION IMPLIQUANT UN RISQUE GRAVE POUR LA VIE OU LA PROPRIÉTÉ SANS VOUS ASSURER QUE LE SYSTÈME DANS SON INTÉGRALITÉ EST CONÇU POUR GÉRER CES RISQUES ET QUE LES PRODUITS OMRON SONT CORRECTEMENT PARAMÉTRÉS ET INSTALLÉS POUR L'UTILISATION SOUHAITÉE AU SEIN DE L'ÉQUIPEMENT OU DU SYSTÈME COMPLET.

Voir également le catalogue produits pour la Garantie et les limitations de responsabilité.

TOUTES LES DIMENSIONS SONT INDICUÉES EN MILLIMÈTRES.
 Pour convertir des millimètres en pouces, multipliez par 0,03937. Pour convertir des grammes en onces, multipliez par 0,03527.

Cat. No. J180-FR1-02-X+G3RV+Datasheet **Afin d'améliorer le produit, les spécifications peuvent être modifiées sans préavis.**