



GTB10-P4212

G10

CAPTEURS PHOTOÉLECTRIQUES

SICK
Sensor Intelligence.



illustration non contractuelle



Informations de commande

Type	Référence
GTB10-P4212	1065857

Compris dans la livraison: BEF-G10DC01 (1)

Autres modèles d'appareil et accessoires → www.sick.com/G10

Caractéristiques techniques détaillées

Caractéristiques

Principe du capteur / de détection	Détecteur à réflexion directe, élimination d'arrière-plan
Dimensions (l x H x P)	20 mm x 50 mm x 39 mm
Forme du boîtier (émission de lumière)	Rectangulaire
Distance de commutation max.	20 mm ... 950 mm ¹⁾
Type de lumière	Lumière rouge visible
Source d'émission	LED PinPoint ²⁾
Taille du spot lumineux (distance)	Ø 8 mm (700 mm)
Longueur d'onde	625 nm
Réglage	Potentiomètre, 5 tours

¹⁾ Objet avec 90 % de réémission (par rapport au blanc standard selon DIN 5033).

²⁾ Durée de vie moyenne de 100.000 h à T_U = + 25 °C.

Mécanique/électronique

Tension d'alimentation	10 V DC ... 30 V DC ¹⁾
Ondulation résiduelle	± 5 V _{ss} ²⁾
Consommation	≤ 20 mA
Sortie de commutation	PNP

¹⁾ Valeurs limites pour fonctionnement en réseau protégé contre les courts-circuits max. 8 A.

²⁾ Ne doit pas être supérieur ou inférieur aux valeurs de tolérance U_v.

³⁾ Durée du signal sur charge ohmique.

⁴⁾ Pour un rapport clair/sombre de 1:1.

⁵⁾ A = raccordements U_v protégés contre les inversions de polarité.

⁶⁾ B = entrées et sorties protégées contre les inversions de polarité.

⁷⁾ C = suppression des impulsions parasites.

⁸⁾ D = sorties protégées contre les courts-circuits et les surcharges.

⁹⁾ Conforme aux exigences de UL325 si un boîtier de protection externe (par ex. BEF-G10WSG, 2071960) est utilisé.

Type de commutation	Commutation claire/sombre
Type de commutation sélectionnable	Sélectionnable à l'aide du commutateur clair / sombre
Courant de sortie I_{max}	≤ 100 mA
Temps de réponse	≤ 500 μ s ³⁾
Fréquence de commutation	1.000 Hz ⁴⁾
Mode de raccordement	Connecteur M12, 4 pôles
Protections électriques	A ⁵⁾ B ⁶⁾ C ⁷⁾ D ⁸⁾
Classe de protection	III
Poids	35 g
Matériau du boîtier	Plastique, ABS/PMMA
Indice de protection	IP67
Contenu de la livraison	Équerre de fixation BEF-G10DC01
CEM	EN 60947-5-2
Température de fonctionnement	-30 °C ... +60 °C
Température ambiante de stockage	-40 °C ... +70 °C
Fichier UL n°	NRKH.E348498 & NRKH7.E348498
Autres normes	UL325 ⁹⁾

¹⁾ Valeurs limites pour fonctionnement en réseau protégé contre les courts-circuits max. 8 A.

²⁾ Ne doit pas être supérieur ou inférieur aux valeurs de tolérance U_V .

³⁾ Durée du signal sur charge ohmique.

⁴⁾ Pour un rapport clair/sombre de 1:1.

⁵⁾ A = raccordements U_V protégés contre les inversions de polarité.

⁶⁾ B = entrées et sorties protégées contre les inversions de polarité.

⁷⁾ C = suppression des impulsions parasites.

⁸⁾ D = sorties protégées contre les courts-circuits et les surcharges.

⁹⁾ Conforme aux exigences de UL325 si un boîtier de protection externe (par ex. BEF-G10WSG, 2071960) est utilisé.

Classifications

ECI@ss 5.0	27270904
ECI@ss 5.1.4	27270904
ECI@ss 6.0	27270904
ECI@ss 6.2	27270904
ECI@ss 7.0	27270904
ECI@ss 8.0	27270904
ECI@ss 8.1	27270904
ECI@ss 9.0	27270904
ETIM 5.0	EC002719
ETIM 6.0	EC002719
UNSPSC 16.0901	39121528

Possibilités de réglage

GTB10, GTE10, GL10G, DC

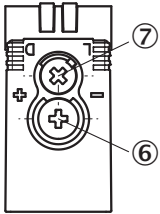

- ⑥ Réglage distance de commutation
- ⑦ Commutateur clair/sombre

Schéma de raccordement

cd-066

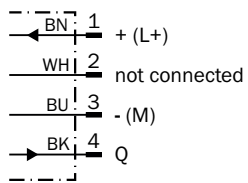

Caractéristique

GTB10, lumière rouge

% of sensing range

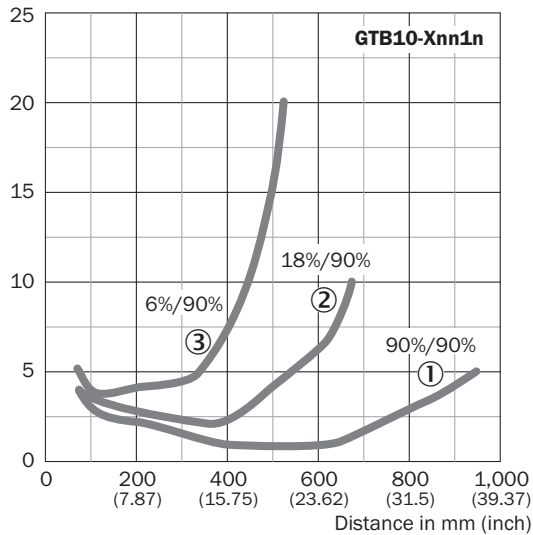

- ① Distance de commutation sur blanc, 90 % de réflectivité
- ② Distance de commutation sur gris, 18 % de réflectivité
- ③ Portée sur noir, 6 % de réémission

Taille du spot lumineux

GTB10, lumière rouge

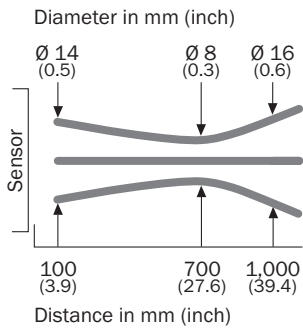

Graphique de la portée

GTB10, lumière rouge

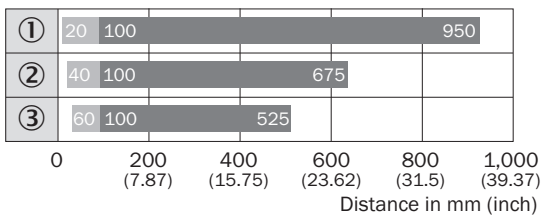

■ Sensing range

■ Sensing range max.

- ① Distance de commutation sur blanc, 90 % de réflectivité
- ② Distance de commutation sur gris, 18 % de réflectivité
- ③ Portée sur noir, 6 % de réémission

Plan coté (Dimensions en mm (inch))



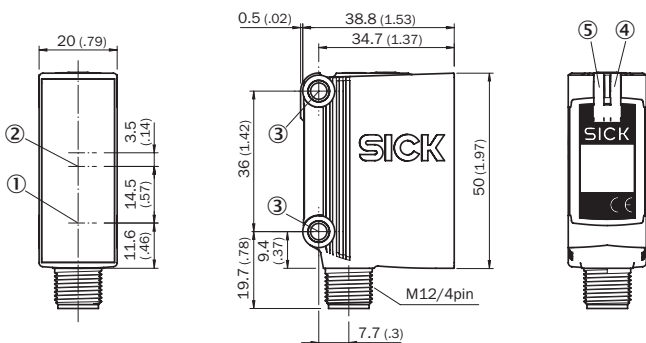

GTB10, CC, connecteur mâle



- ① Centre de l'axe optique émetteur
- ② Centre de l'axe optique récepteur
- ③ Trou de fixation, Ø 4,2 mm
- ④ LED d'état jaune : état réception de lumière
- ⑤ LED d'état verte : afficheur d'état

Accessoires recommandés

Autres modèles d'appareil et accessoires → www.sick.com/G10

	Description succincte	Type	Référence
Systèmes de fixation universels			
	Bloc de serrage pour fixer les capteurs G10 sur des barres rondes de 10 mm, serrage possible jusqu'à 4 mm max. d'épaisseur de tôle, Aluminium (bloc de serrage), Acier inoxydable (équerre de fixation), Bloc de serrage avec dispositif d'insertion de barres rondes, équerre de fixation, matériel de fixation	BEF-KHS-ISG10	2073756
	Q-Lock, système de montage à barres pour G10 et réflecteur P250, zinc moulé sous pression, acier galvanisé	BEF-KHSQ12R01	2071260
	Système de montage à barres pour G10 et réflecteur P250, zinc moulé sous pression, acier galvanisé, avec matériel de fixation	BEF-KHSQ12R02	2087586
	Q-Lock, système de montage à barres pour G10 et réflecteur P250, zinc moulé sous pression, acier galvanisé, pince en tôle enfichable incl.	BEF-KHSQ12ZR01	2071262
	Barre de montage, droite, 200 mm, acier, acier galvanisé, sans matériel de fixation	BEF-MS12G-A	4056054
	Barre de montage, droite, 300 mm, acier, acier galvanisé, sans matériel de fixation	BEF-MS12G-B	4056055
	Barre de montage, en L, 150 mm x 150 mm, acier, acier galvanisé, sans matériel de fixation	BEF-MS12L-A	4056052
	Barre de montage, en L, 250 mm x 250 mm, acier, acier galvanisé, sans matériel de fixation	BEF-MS12L-B	4056053
	Barre de montage, en Z, 150 mm x 70 mm x 150 mm, acier, acier galvanisé, sans matériel de fixation	BEF-MS12Z-A	4056056
	Barre de montage, en Z, 150 mm x 70 mm x 250 mm, acier, acier galvanisé, sans matériel de fixation	BEF-MS12Z-B	4056057
	Support de serrage pour tiges de diamètre 12 mm (fixation de la tige de montage), aluminium, 2 vis M6 x 30, 2 rondelles élastiques	BEF-RMC-D12	5321878
Équerres et plaques de fixation			
	Équerre de fixation pour montage mural et au sol pour G10 C.C., acier galvanisé, avec matériel de fixation	BEF-G10DC01	2071258
	Équerre de fixation pour montage mural et au sol pour G10 C.A./C.C., acier galvanisé, avec matériel de fixation	BEF-G10UC01	2071259
Connecteurs et câbles			
	Tête A: Connecteur femelle, M12, 4 pôles, droit, Codage A Tête B: Extrémité de câble libre Câble: câble capteur / actionneur, PVC, non blindé, 2 m	YF2A14-020VB3X-LEAX	2096234
	Tête A: Connecteur femelle, M12, 4 pôles, droit, Codage A Tête B: Extrémité de câble libre Câble: câble capteur / actionneur, PVC, non blindé, 5 m	YF2A14-050VB3X-LEAX	2096235
	Tête A: Connecteur femelle, M12, 4 pôles, coudé, Codage A Tête B: Extrémité de câble libre Câble: câble capteur / actionneur, PVC, non blindé, 2 m	YG2A14-020VB3X-LEAX	2095895
	Tête A: Connecteur femelle, M12, 4 pôles, coudé, Codage A Tête B: Extrémité de câble libre Câble: câble capteur / actionneur, PVC, non blindé, 5 m	YG2A14-050VB3X-LEAX	2095897

SICK EN BREF

SICK est l'un des principaux fabricants de capteurs et de solutions de détection intelligents pour les applications industrielles. Notre gamme unique de produits et de services vous fournit tous les outils dont vous avez besoin pour la gestion sûre et efficace de vos processus, la protection des personnes contre les accidents et la prévention des dommages environnementaux.

Nous possédons une vaste expérience dans de nombreux secteurs et connaissons vos processus et vos exigences. Nous sommes en mesure de vous proposer les capteurs intelligents qui répondent parfaitement à vos besoins. Nos solutions systèmes sont testées et améliorées dans des centres d'application situés en Europe, en Asie et en Amérique du Nord afin de satisfaire pleinement nos clients. Cette rigueur a fait de notre entreprise un fournisseur et partenaire de développement fiable.

Nous proposons également une gamme complète de services : les SICK LifeTime Services vous accompagnent tout au long du cycle de vie de vos machines et vous garantissent sécurité et productivité.

C'est ainsi que nous concevons la détection intelligente.

DANS LE MONDE ENTIER, PRÈS DE CHEZ VOUS :

Interlocuteurs et autres sites sur → www.sick.com