

- D** STEINEL-Schnell-Service
Dieselstraße 80-84 · 33442 Herzbrock-Clarholz
Tel.: +49/5245/448-188 · Fax: +49/5245/448-197 · www.steinel.de
- A** I. MÜLLER GmbH
Peter-Paul-Str. 15 · A-2201 Gerasdorf bei Wien
Tel.: +43/2246/2146 · Fax: +43/2246/20260 · www.imueller.at
- CH** PUAG AG
Oberebenestrasse 51 · CH-5620 Bremgarten
Tel.: +41/56/6488888 · Fax: +41/56/6488880 · www.puag.ch
- GB** STEINEL U.K. LTD.
25, Mansly Road · Axis Park · Orton Southgate
GB-Peterborough Cambs PE2 6LP · Tel.: +44/1733/366-700
Fax: +44/1733/366-701 · www.steinel.co.uk
- NL** Socket Tool Company Ltd
Unit 714 Northwest Business Park · Kilshane Drive
Ballycoolin · Dublin 15 · Tel.: 00353/1/8809120
Fax: 00353/1/8612061 · info@sockettool.ie
- F** STEINEL FRANCE SAS
ACTICENTRE - CRT 2
Rue des Farnards - Bât. M - Lot 3 · F-59818 Lesquin Cedex
Tel.: +33/3/20 30 34 00 · Fax: +33/3/20 30 34 20
info@steinelfrance.com
- NL** VAN SPIJK AGENTUREN
Postbus 2 · 5688 HP OIRSCHOT
De Scheper 260 · 5688 HP OIRSCHOT
Tel.: +31 499 571810 · Fax: +31 499 575795
vsa@vanspijk.nl · www.vanspijk.nl
- B** VSA handel Bvba
Hagelberg 29 · B-2440 Geel
Tel.: +32/14/256050 · Fax: +32/14/256059 · www.vsahandel.be
- L** A. R. Tech.
19, Rue Eugène Ruppert, Cloche D'Or · BP 1044
L-1010 Luxembourg
Tel.: +352/49/3333 · Fax: +352/40/2634 · www.artech.lu
- I** STEINEL Italia S.r.l.
Largo Donegani 2 · I-20121 Milano
Tel.: +39/02/96457231 · Fax: +39/02/96459295 · www.steinel.it
- E** SAET-94 S.L.
C/ Trepadella, n° 10 · Pol. Ind. Castellbisbal Sud
E-08755 Castellbisbal (Barcelona)
Tel.: +34/93/772 28 49 · Fax: +34/93/772 01 80 · www.saet94.com
- P** Pronodis - Soluções Tecnológicas, Lda.
Zona Industrial Via Verde Sul, Rua D, n.º 11
P-3770-305 Oliveira do Bairro
Tel.: +351/234/484031 · Fax: +351/234/484033
pronodis@pronodis.pt · www.pronodis.pt
- S** KARL H STRÖM AB
Verktysvägen 4 · S-56302 Jönköping
Tel.: +46/36/31 42 40 · Fax: +46/36/31 42 49 · www.khs.se
- DK** Twine & Rope / Brommar A/S
Hvidkærvej 52 · DK-5250 Odense SV
Tel.: +45 6593 0357 · Fax: +45 6593 2757 · www.twine-rope.dk
- FIN** Oy Hedtec Ab
Lauttasareentie 50 · FI-00200 Helsinki
Tel.: +358/9/682 881 · Fax: +358/9/673 813 www.hedtec.fi/valai-
stus · lighting@hedtec.fi
- N** Vilan AS
Tvetenvien 30 B · N-0666 Oslo
Tel.: +47/22725000 · Fax: +47/22725001 · www.vilan.no
- GR** PANOS Lingonis & Sons O. E.
Aristofanos 8 Str. · GR-10554 Athens
Tel.: +30/210/3212021 · Fax: +30/210/3218630
lygonis@otenet.gr
- TR** EGE SENSORLU AYDINLATMA İTH. İHR.
TİC. VE PAZ. Ltd. STİ.
Gersan Sanayi Sitesi 2305 · Sokak No. 510
TR-06370 Bati Sitesi (Ankara)
Tel.: +90/3 12/2 57 12 33 · Fax: +90/3 12/2 55 60 41
ege@egeithalat.com.tr · www.egeithalat.com.tr
- ATERSAN İTHALAT MAK. İNŞ. TEKNİK
MLZ. SAN. ve TİC. A.Ş.
Tersane Cad. No: 63 · TR-34420 Karaköy/İstanbul
Tel.: +90/212/2920664 Pbx. · Fax: +90/212/2920665
info@atersan.com · www.atersan.com
- CZ** ELNAS s.r.o.
Oblekovicke 394 · CZ-67181 Znojmo
Tel.: +420/515/220126 · Fax: +420/515/244347
info@elnas.cz · www.elnas.cz
- PL** LANGE ŁUKASZUK Sp.j.
Byków, ul. Wroclawska 43 · PL-55-095 Mirków
Tel.: +48/71/3980861 · Fax: +48/71/3980819
www.langelukaszuk.pl
- HU** DINOCOOP Kft
Radványi u. 24 · H-1118 Budapest
Tel.: 36/1/3193064 · Fax: +36/1/3193066
www.dinocoop.hu
- SK** KVARCAS
Neries krantice 32 · LT-48463, Kaunas
Tel.: +370/37/408030 · Fax: +370/37/408031 · www.kvarcas.lt
- FR** FORTRONIC AS
Teguri 45c · EST 51013 Tartu
Tel.: +372/7/475208 · Fax: +372/7/367229 · www.fortronic.ee
- BG** LOG Zabrnicia D.O.O.
Podjetje Za Trgovino · Srednje Bitnje 70
SLO-4209 Zabrnicia
Tel.: +386/42/312000 · Fax: +386/42/312331 · www.log.si
- SK** Neco s.r.o.
Ružová ul. 111 · SK-01901 Ilava
Tel.: +421/42/4 45 67 10 · Fax: +421/42/4 45 67 11
neco@neco.sk · www.neco.sk
- RO** Steinel Distribution SRL
Parc industrial Metrom · RO - 500269 Brasov
Str. Carpatilor nr. 60
Tel.: +40(0)268 53 00 00 · Fax: +40(0)268 53 11 11
www.steinel.ro
- HR** Dajlijsko Upravljanje d.o.o.
B. Smetane 10 · HR-10 000 Zagreb
Tel.: +3 85/1/3 88 02 47 · Fax: +3 85/1/3 88 02 47
dajlijsko-upravljanje@inet.hr
- LV** Ambergs SIA
Brivibas gatve 195-16 · LV-1039 Riga
Tel.: 00371 67550740 · Fax: 00371 67552850
www.ambergs.lv
- RU** Производители:
STEINEL Vertrieb GmbH & Co. KG
D-33442 Herzbrock-Clarholz, Германия
Tel.: +49(0) 5245/448-0 · Факс: +49(0) 5245/448-197
SVETILNIKI
Str. Malaya Ordinka, 39 · RUS-113184 Moskva
Tel.: +7/95/2 37 28 58 · Fax: +7/95/2 37 11 82
goncharov@steinel-rus.ru

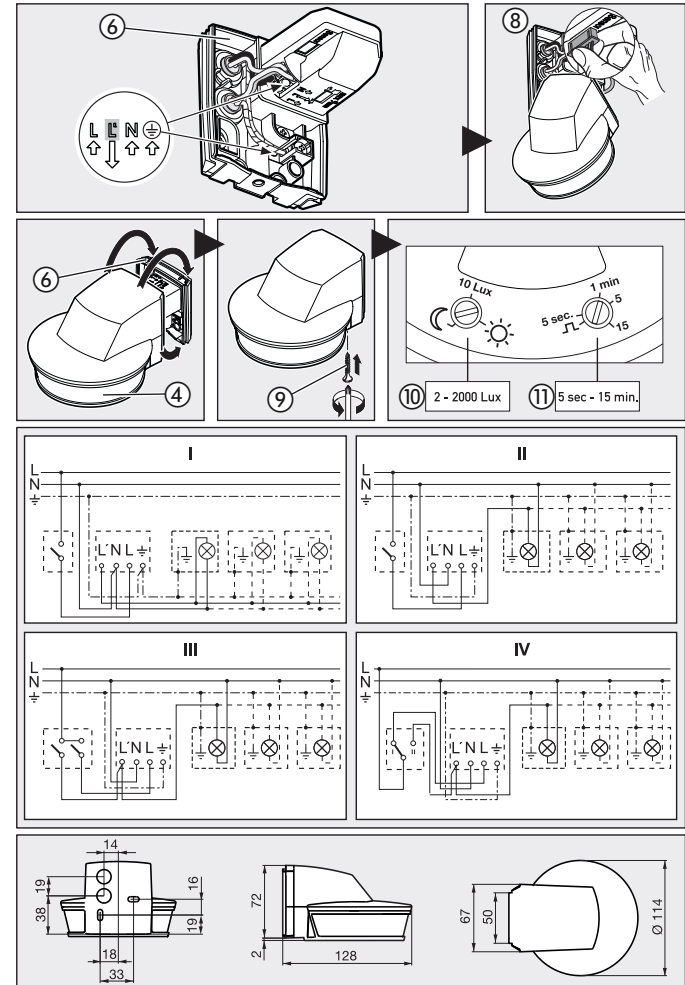

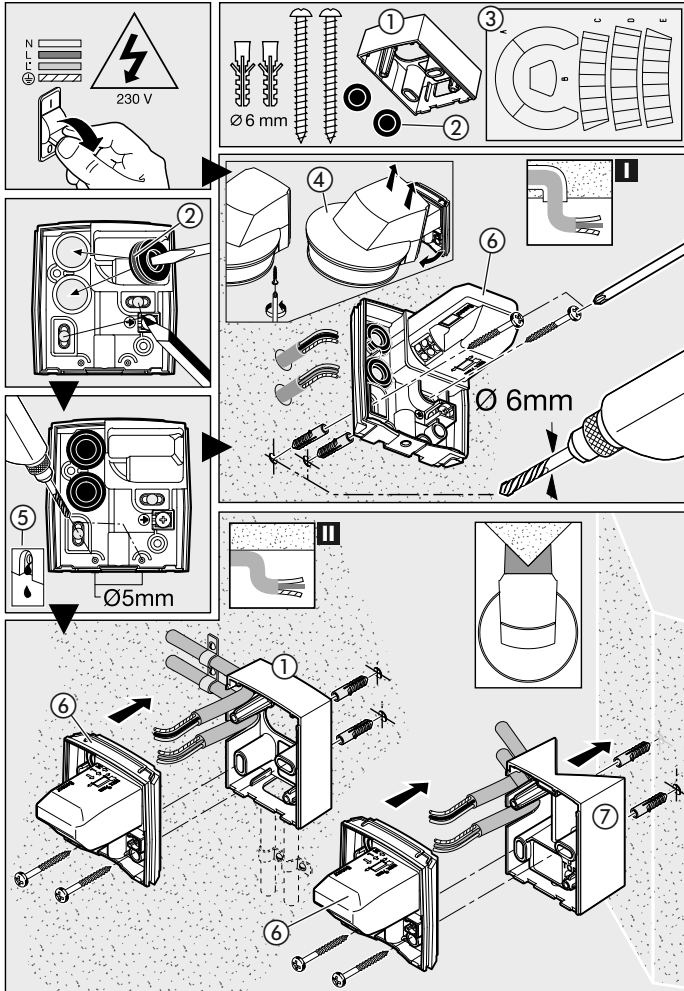

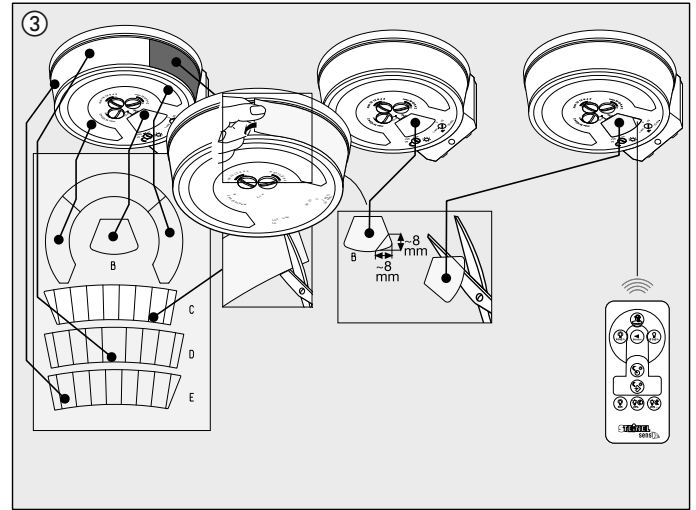
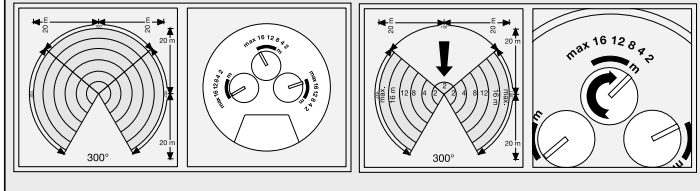
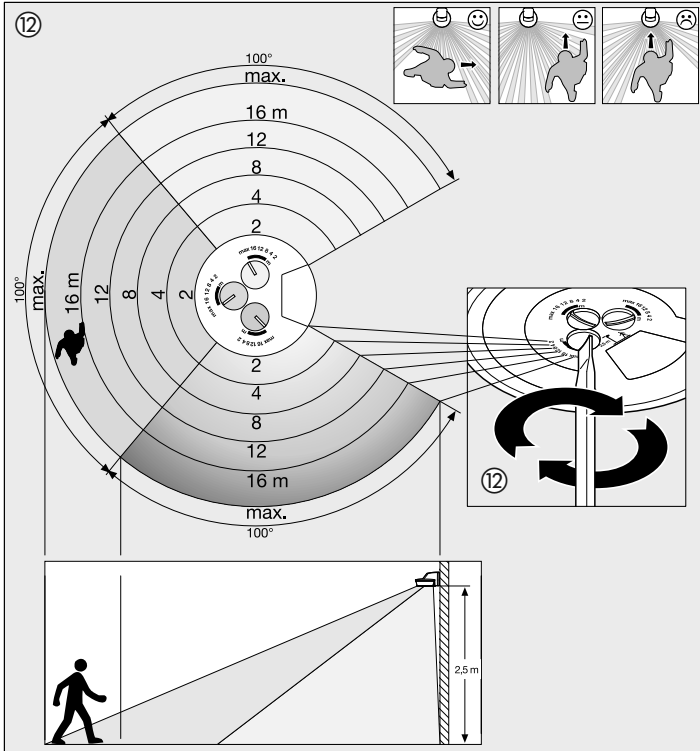

RC 1

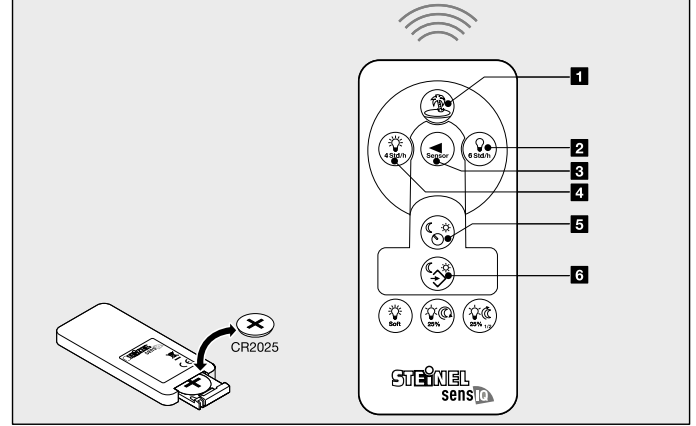

D Montageanleitung

Sehr geehrter Kunde,

vielen Dank für das Vertrauen, das Sie uns beim Kauf Ihres neuen STEINEL-Infrarot-Sensors entgegengebracht haben. Sie haben sich für ein wegweisendes Qualitätsprodukt entschieden, das mit größter Sorgfalt produziert, getestet und verpackt wurde.

Das Prinzip

Das Gerät ist mit Pyro-Sensoren ausgestattet, die die unsichtbare Wärmestrahlung von sich bewegenden Körpern (Menschen, Tieren, etc.) erfassen. Diese registrierte Wärmestrahlung wird elektronisch umgesetzt, und ein ange-

schlossener Verbraucher (z. B. eine Leuchte) wird eingeschaltet. Durch Hindernisse, wie z. B. Mauern oder Glasscheiben wird keine Wärmestrahlung erkannt, es erfolgt also auch keine Schaltung.

schlossener Verbraucher (z. B. eine Leuchte) wird eingeschaltet. Durch Hindernisse, wie z. B. Mauern oder Glasscheiben wird keine Wärmestrahlung erkannt, es erfolgt also auch keine Schaltung.

⚠ Sicherheitshinweise

- Bei der Montage muss die anzuschließende elektrische Leitung spannungsfrei sein. Daher als erstes Strom abschalten und Spannungsfreiheit mit einem Spannungsrüfer überprüfen.
- Bei der Installation des Sensors handelt es sich um eine Arbeit an der Netzspannung. Sie muss daher fachgerecht nach den

landesüblichen Installationsvorschriften und Anschlussbedingungen durchgeführt werden. (Ⓢ-VDE 0100, Ⓢ-VDE/ÖNORM E 8001-1, Ⓢ-SEV 1000)

- Nur original Ersatzteile verwenden.
- Reparaturen dürfen nur durch Fachwerkstätten durchgeführt werden.

Installationshinweise

Der Montageort sollte mindestens 50 cm von einer anderen Leuchte entfernt sein, da Wärmestrahlung zur Auslösung des Systems führen kann.

Um eine optimale Erfassung zu erreichen, muss der Sensor tangential zur Gehrichtung installiert sein.

Zur Montage auf Außenecken ist optional ein Eckwandhalter (s. Zubehör S. 11) erhältlich.

Die Netzzuleitung besteht aus einem 3-adrigen Kabel (max. Ø der Leitungen 15 – 19 mm):

- L** = Phase (meistens schwarz, braun oder grau)
- N** = Neutralleiter
- PE** = Schutzleiter

Bei Beschädigung der Dichtgummis müssen die Öffnungen zur Kabeldurchführung mit einem Doppelmembranstrutzen M 16 bzw. M 20 abgedichtet werden.

Im Gehäuse ist ein Kondenswasserloch angedeutet. Bei der Wandmontage kann dieses geöffnet werden.

Bei nachträglicher Änderung der Leitungsführung muss der Wandhalter ④ erneuert werden.

Gerätebeschreibung

- ① Aufputzadapter
- ② Dichtstopfen
- ③ Abdeckfolie
- ④ Linsengehäuse
- ⑤ Kondenswasserloch
- ⑥ Wandhalter/Sensor-Einheit
- ⑦ Eckwandhalter (optional)

- ⑧ Steckklemmen
- ⑨ Sicherheitsschraube
- ⑩ Dämmerungseinstellung
- ⑪ Zeiteinstellung
- ⑫ Reichweitereinstellung
- Netzanschluss Zuleitung Unterputz
- Netzanschluss Zuleitung Aufputz

Anschlussbeispiele

- I Leuchte ohne vorhandenen Neutralleiter
- II Leuchte mit vorhandenem Neutralleiter
- III Anschluss über Serienschalter für Hand- und Automatik-Betrieb

- IV Anschluss über einen Wechselschalter für Dauerlicht- und Automatik-Betrieb

Stellung I: Automatik-Betrieb

Stellung II: Hand-Betrieb

Dauerbeleuchtung

Achtung: Ein Ausschalten der Anlage ist nicht möglich, lediglich der Wahlbetrieb zwischen Stellung I und Stellung II.

- a) Verbraucher, Beleuchtung max. 2000 W (siehe Technische Daten)
- b) Anschlussklemmen des Sensors
- c) Hausinterner Schalter
- d) Hausinterner Serienschalter, Hand, Automatik
- e) Hausinterner Wechselschalter, Automatik, Dauerlicht

Technische Daten

Abmessungen (H x B x T): 74 x 114 x 128 mm

Leistung:



Glühlampen, max. 2000 W bei 230 V ¹⁾

Glühlampen, max. 1200 W bei 120 V ¹⁾



Leuchtstoffröhre, max. 1000 VA bei 230 V (cos φ = 0,5)

Leuchtstoffröhre, max. 500 VA bei 120 V (cos φ = 0,5)

Einschaltstrom:

max. 800A / 200 µs



EVG²⁾:

30 x (1 x 18 W), 25 x (2 x 18 W)

25 x (1 x 36 W), 15 x (2 x 36 W)

20 x (1 x 58 W), 10 x (2 x 58 W)

Netzanschluss: 100 - 240 V AC 50/60 Hz

Erfassungswinkel: 300° mit 180° Öffnungswinkel sowie Unterkriechschutz und Rückfeldüberwachung. Segmentweise Erfassungsausblendung möglich

Reichweite: durch Drehregler in 3 Richtungen unabhängig voneinander einstellbar, (2 – 20 m, temperaturstabilisiert)

Sensork: 4 Sensoren, 6 Erfassungsebenen für Fernbereich und 5 für Unterkriechschutz, 1360 Schaltzonen

Zeiteinstellung: 5 sek. – 15 min., Impulsmodus (ca. 2 Sek.)

Dämmerungseinstellung: 2 – 2000 Lux

Dauerlicht: schaltbar (4 Std.) / (nur über Fernbedienung)

Dauer-AUS: schaltbar (6 Std.) / (nur über Fernbedienung)

Schutzart: IP 54 durch 2K-Technologie

Temperaturbereich: - 20° C bis + 50° C

¹⁾ VDE-geprüft

²⁾ Leuchtstofflampen, Energiesparlampen, LED-Leuchten mit elektronischem Vorschaltgerät (Gesamtkapazität aller angeschlossenen Vorschaltgeräte unter dem angegebenen Wert).

Funktionen am Gerät

Nachdem der Netzanschluss vorgenommen, und das Gerät geschlossen ist, kann die Anlage in Betrieb genommen werden. Der Sensor führt zunächst eine Einmessphase (40 – 50 sek.) durch (LED blinkt im Sekundentakt).

Anschließend können mehrere Einstellungen direkt am Sensor oder per Fernbedienung (s. Kapitel Fernbedienung) vorgenommen werden.

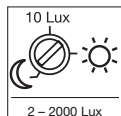

Dämmerungseinstellung (Anspruchsschwelle) ⑩
(Werkseinstellung: Tageslichtbetrieb 2000 Lux)

Die gewünschte Ansprechschwelle des Sensors kann von ca. 2 Lux bis 2000 Lux eingestellt werden.

Hinweis:
Der gewünschte Dämmerungswert kann auch über die Fernbedienung gespeichert werden.

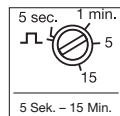

Zeiteinstellung (Ausschaltverzögerung) ⑪
(Werkseinstellung: ca. 10 Sek.)

Die gewünschte Leuchtdauer des angeschlossenen

Verbrauchers kann stufenlos von ca. 5 Sek. bis max. 15 Min. eingestellt werden.

Impulsmodus:

Stellen Sie den Regler auf "JL" befindet sich das Gerät im Impulsmodus, d.h. der Ausgang wird für ca. 2 Sek. eingeschaltet (z.B. für Treppenhausautomat). Danach reagiert der Sensor für ca. 8 Sek. nicht auf Bewegung.

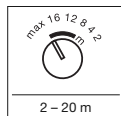

Reichweitereinstellung ⑫
(Werkseinstellung: max. Reichweite)

Die Reichweite lässt sich durch 3 Drehregler in 3 Richtungen (jeweils 100°) unabhängig voneinander einstellen. Die Tabelle zeigt die Reichweiten bei unterschiedlichen Montagehöhen und tangentialer Gehrichtung. Die Werte gelten bei ebenem Gelände und einer Temperatur von 20° C.

Einstellung Drehregler	Montagehöhe			
	1,8 m	2,5 m	3 m	5 m
2	2 m	2 m	3 m	4 m
4	4 m	4 m	7 m	12 m
8	8 m	7 m	12 m	>20 m
12	13 m	12 m	>20 m	>20 m
16	19 m	16 m	>20 m	- ①)
max	>20 m	>20 m	- ①)	- ①)

1) Nicht empfehlenswert, eingeschränkte Erfassung

Abdeckfolien ⑬

Reicht die unabhängige Einstellung der 3 Sensoren nicht aus, können zudem die Abdeckfolien (C), (D), (E) zur weiteren Einschränkung des Erfassungsbereichs eingesetzt werden (s. Abb.). Die Abdeckfolien (A) + (B) unterhalb des Sensors vermindern die Erkennung von Kleintieren erheblich. Dadurch entfällt natürlich die Erfassung durch diese Linsen, insbesondere der Unterkriechschutz.

Hinweis: Bei Verwendung der Abdeckfolie (A) ist die Funktion der Fernbedienung nicht gewährleistet (Abb. ③ beachten).

Tipp: Geben Sie etwas Wasser mit Reinigungsmittel auf die Linse und bringen Sie dann die Abdeckfolie auf. So klebt die Folie nicht sofort fest und Sie können bequem die Feinjustierung vornehmen. Nach Abtrocknen des Reinigers hält die Folie.

Funktionen über die Infrarot-Fernbedienung

Es können mit einer Fernbedienung beliebig viele sensIQ S gesteuert werden.

Hinweis: zu einem sensIQ gehört max. eine Fernbedienung. Beim erstmaligen Gebrauch der Fernbedienung muss diese "angelehrt" werden. Dazu muss innerhalb von 10 min. nach dem Einschalten der Netzspannung die Taste **Ⓜ** gedrückt werden. Dieser Vorgang lässt sich beliebig oft wiederholen. Es gilt immer die zuletzt gespeicherte Fernbedienung.

Folgende Sonderfunktionen werden wie folgt dargestellt:

Urlaubsfunktion: LED blinkt 3x schnell alle 5 Sek.
Dauerlicht: LED dauerhaft AN
Dauer-AUS: LED blinkt alle 2 Sek.

Funktionen über die Infrarot-Fernbedienung RC 1



1 Urlaubsfunktion:

Mit der Urlaubsfunktion wird Anwesenheit simuliert. Ab Erreichen der Dämmerungsschwelle, wird der angeschlossene Verbraucher nach einem Programm für ca. 3 Stunden ein- und ausgeschaltet. Der normale Sensorbetrieb bleibt aktiv.

LED-Anzeige: 3 x schnelles Blinken alle 5 Sek.



2 Dauer-AUS:

Durch Drücken wird der angeschlossene Verbraucher für 6 Stunden ausgeschaltet. Anschließend geht der Sensor wieder automatisch in den Sensorbetrieb über.

LED-Anzeige: dauerhaft AN



3 Resetfunktion:

Durch einmaliges Drücken werden die Urlaubs-, Dauerlicht- und Dauer-AUS-Funktionen verlassen. Es gelten wieder die zuvor eingestellten Werte.



4 Dauerlicht:

Durch Drücken wird der angeschlossene Verbraucher für 4 Stunden eingeschaltet. Anschließend geht der Sensor wieder automatisch in den Sensorbetrieb über.

LED-Anzeige: dauerhaft AN.



5 Dämmerungseinstellung über Poti am Gerät:

Durch Drücken der Taste ist wieder der am Sensor eingestellte Dämmerungswert gültig. Sobald Sie direkt am Sensor die Dämmerungseinstellung ändern, wird dieser Wert übernommen. Evtl. Einstellungen der Fernbedienung sind unwirksam.



6 Dämmerungseinstellung über Speichertaste:

Bei gewünschten Lichtverhältnissen, an denen der Sensor zukünftig auf Bewegung reagieren soll, ist die Taste zu drücken. Der aktuelle Dämmerungswert wird gespeichert.

Betriebsstörungen

Störung	Ursache	Abhilfe
Sensor ohne Spannung	<ul style="list-style-type: none"> ■ Sicherung defekt, nicht eingeschaltet, Leitung unterbrochen ■ Kurzschluss 	<ul style="list-style-type: none"> ■ neue Sicherung, Netzschalter einschalten, Leitung mit Spannungsprüfer überprüfen ■ Anschlüsse überprüfen
Sensor schaltet nicht ein	<ul style="list-style-type: none"> ■ bei Tagesbetrieb, Dämmerungseinstellung steht auf Nachtbetrieb ■ Glühlampe defekt ■ Netzschalter AUS ■ Sicherung defekt ■ Erfassungsbereich nicht gezielt eingestellt 	<ul style="list-style-type: none"> ■ neu einstellen ■ Glühlampe austauschen ■ einschalten ■ neue Sicherung, evtl. Anschluss überprüfen ■ neu justieren
Sensor schaltet nicht aus	<ul style="list-style-type: none"> ■ dauernde Bewegung im Erfassungsbereich ■ geschaltete Leuchte befindet sich im Erfassungsbereich und schaltet durch Temperaturveränderung neu ■ geschaltete Leuchte befindet sich im Dauerlicht-Betrieb (LED an) 	<ul style="list-style-type: none"> ■ Bereich kontrollieren und evtl. neu justieren, bzw. abdecken ■ Bereich ändern bzw. abdecken ■ Dauerlichtbetrieb deaktivieren
Sensor schaltet immer EIN/AUS	<ul style="list-style-type: none"> ■ geschaltete Leuchte befindet sich im Erfassungsbereich ■ Tiere bewegen sich im Erfassungsbereich 	<ul style="list-style-type: none"> ■ Bereich umstellen bzw. abdecken, Abstand vergrößern ■ Bereich umstellen, bzw. abdecken
Sensor schaltet unerwünscht ein	<ul style="list-style-type: none"> ■ Wind bewegt Bäume und Sträucher im Erfassungsbereich ■ Erfassung von Autos auf der Straße ■ Sonnenlicht fällt auf die Linse ■ plötzliche Temperaturveränderung durch Witterung (Wind, Regen, Schnee) oder Abflut aus Ventilatoren, offenen Fenstern 	<ul style="list-style-type: none"> ■ Bereich umstellen ■ Bereich umstellen ■ Sensor geschützt anbringen oder Bereich umstellen ■ Bereich verändern, Montageort verlegen
Sensor-Reichweitenveränderung	<ul style="list-style-type: none"> ■ andere Umgebungstemperaturen 	<ul style="list-style-type: none"> ■ Reichweite durch Reichweitenregler (Ⓜ) anpassen, ggf. Abdeckfolien (Ⓜ) einsetzen
Melder reagiert nicht auf Fernbedienung	<ul style="list-style-type: none"> ■ Fernbedienung nicht "angelernt" 	<ul style="list-style-type: none"> ■ Sensor für ca 5 Sek. von der Netzspannung nehmen. Spannung wieder anlegen und innerhalb 10 Min. die Taste (🔊) auf Fernbedienung drücken.

Betrieb/Pflege

Der Infrarot-Sensor eignet sich zur automatischen Schaltung von Licht. Für spezielle Einbruchalarmanlagen ist das Gerät nicht geeignet, da die hierfür vorgeschriebene Sabotagesicherheit fehlt. Witterungseinflüsse können die Funktion des Bewegungsmelders beeinflussen. Bei starken Windböen, Schnee,

Regen, Hagel kann es zu einer Fehlauslösung kommen, da die plötzlichen Temperaturschwankungen nicht von Wärmequellen unterschieden werden können. Die Erfassungslinse kann bei Verschmutzung mit einem feuchten Tuch (ohne Reinigungsmittel) gesäubert werden.

Zubehör

Eckwandhalter:
 Schwarz: 4007841 608828
 Weiß: 4007841 608835
 INOX: 4007841 608804

CE Konformitätserklärung

Dieses Produkt erfüllt die
 - Niederspannungsrichtlinie 2006/95/EG
 - EMV-Richtlinie 2004/108/EG
 - RoHS-Richtlinie 2011/65/EG
 - WEEE-Richtlinie 2002/96/EG

Funktionsgarantie

Dieses Steinle-Produkt ist mit größter Sorgfalt hergestellt, funktions- und sicherheitsgeprüft nach geltenden Vorschriften, und anschließend einer Stichprobenkontrolle unterzogen. Steinle übernimmt die Garantie für einwandfreie Beschaffenheit und Funktion. Die Garantiefrist beträgt 36 Monate und beginnt mit dem Tag des Verkaufs an den Verbraucher. Wir beseitigen Mängel, die auf Material- oder Fabrikationsfehlern beruhen. Die Garantieleistung erfolgt durch Instandsetzung oder Austausch mangelhafter Teile nach unserer Wahl. Eine Garantieleistung entfällt für Schäden an Verschleißteilen, sowie für Schäden und Mängel, die durch unsachgemäße Behandlung, Wartung, oder durch Verwendung von Fremdstoffen auftreten. Weitergehende Folgeschäden an fremden Gegenständen sind ausgeschlossen.

Die Garantie wird nur gewährt, wenn das unzerlegte Gerät mit kurzer Fehlerbeschreibung, Kassenbono oder Rechnung (Kaufdatum und Händlerstempel), gut verpackt, an die zutreffende Servicestation eingesandt wird.

Reparaturservice:

Nach Ablauf der Garantiezeit oder Mängeln ohne Garantiespruch fragen Sie Ihre nächste Servicestation nach der Möglichkeit einer Instandsetzung.

FUNKTIONS-
36 Monate
GARANTIE

Dear Customer,

Congratulations on purchasing your new STEINEL Infrared Sensor and thank you for the confidence you have shown in us. You have chosen a pioneering product that has been manufactured, tested and packed with the greatest care.

Please familiarise yourself with these instructions before attempting to install the sensor light because prolonged reliable and trouble-free operation will only be ensured if it is fitted properly. We hope your new Infrared Sensor will give you lasting satisfaction.

Principle

The unit is equipped with pyro sensors that detect the invisible heat emitted from moving objects (people, animals etc.). The heat thus detected is electronically converted and switches ON connected consumers (e.g.

a light). No heat radiation is detected through obstacles such as walls or panes of glass for example and consequently no switching occurs.

⚠ Safety warnings

- During installation, the electrical wiring you are connecting must be dead. Therefore, switch off the power first and use a voltage tester to check that the power supply is disconnected.
- Installing the sensor involves work on the mains power supply. This work must therefore be carried out professionally in

accordance with applicable national wiring regulations and electrical operating conditions. (Ⓢ-VDE 0100, Ⓢ-ÖVE/ÖNORM E 8001-1, Ⓢ-SEV 1000)

- Only use genuine replacement parts.
- Repairs may only be carried out by specialist workshops.

Installation

The site of installation should be at least 50 cm away from another light because heat radiated from it may activate the system. In order to achieve optimum detection, the sensor must be installed tangentially to the walking direction.

If the rubber seal is damaged, the cable entry openings must be sealed with an M 16 or M 20 double seal cable gland.

A condensation water drainage hole is outlined in the housing. This can be opened for wall installation.

Wall mount (Ⓔ) must be renewed if any subsequent change is made to wiring run.

An optional corner wall mount is available for installing the sensor on external corners. (see Accessories on p. 11).

The mains supply lead is a 3-core cable (max. conductor Ø 15 – 19 mm):
L = phase (usually black, brown or grey)
N = neutral conductor
PE = protective-earth conductor (Ⓛ)





System components

- | | |
|------------------------------------|--------------------------------------|
| ① Surface-mounting adapter | ⑧ Plug-in terminals |
| ② Sealing plug | ⑨ Locking screw |
| ③ Film shroud | ⑩ Light-level setting |
| ④ Lens enclosure | ⑪ Time setting |
| ⑤ Condensation water drainage hole | ⑫ Reach setting |
| ⑥ Wall mount / sensor unit | ■ Mains connection, concealed wiring |
| ⑦ Corner wall mount (optional) | ■ Mains connection, surface wiring |

Connection examples

- | | |
|---|--|
| I Light without existing neutral conductor | a) Loads, lighting of 2000 W max. (see Technical specifications) |
| II Light fitted with a neutral conductor | b) Sensor connection terminals |
| III Connection by means of two-circuit single-interruption switch for manual and automatic operation | c) Indoor switch |
| IV Connection by means of two-way switch for manual override and automatic operation | d) Indoor series switch, manual, automatic |
| | e) Indoor two-way switch, automatic operation, manual override |
- Setting I: Automatic operation
 Position II: Manual operation
 Light ON permanently
- Note:** The system cannot be switched OFF, it is only possible to select operation at setting I or II.

Technical specifications

Dimensions (H x W x D):	74 x 114 x 128 mm
Output:	 Incandescent lamps, 2000 W max. at 230 V ^{*1)} Incandescent lamps, 1200 W max. at 120 V ^{*1)}
	Fluorescent tube, 1000 VA max. at 230 V (cos φ = 0.5) Fluorescent tube, 500 VA max. at 120 V (cos φ = 0.5)
Max. starting current	800 A / 200 μs max.
 	Electronic ballast ^{*2)} : 30 x (1 x 18 W), 25 x (2 x 18 W) 25 x (1 x 36 W), 15 x (2 x 36 W) 20 x (1 x 58 W), 10 x (2 x 58 W)
Power supply:	100 - 240 V AC 50/60 Hz
Angle of coverage:	300° with 180° angle of aperture, as well as sneak-by guard for coverage directly below the sensor. Capability of masking out individual segments
Reach:	Adjustable in 3 directions independently from one another by control dial, (2 – 20 m max., temperature-stabilised)
Sensor technology:	4 sensors, 6 levels for long-distance detection and 5 for sneak-by guard, 1360 switching zones
Time setting:	5 sec. – 15 min., pulse mode (approx. 2 sec.)
Twilight setting:	2 – 2000 lux
Manual override:	selectable (4 hrs.) / (by remote control only)
Permanently OFF:	selectable (6 hrs.) / (by remote control only)
IP rating	IP 54 through 2-component injection mould technology
Temperature range:	- 20 °C to + 50 °C

^{*1)} VDE-tested
^{*2)} Fluorescent lamps, low-energy lamps, LED lights with electronic ballast (total capacity of all ballasts connected below the level stated).

Functions on the unit

The system can be put into operation once the mains power has been connected and the unit is closed. The sensor first goes through a calibration cycle (40 – 50 sec.) (LED flashes once a second).

Several settings can then be made directly on the sensor or by remote control (see Remote control).

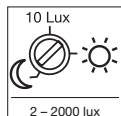

Twilight setting (response threshold) ⑩
(Factory setting: daylight operation 2000 lux)

The sensor's response threshold can be set to between approx. 2 lux and 2000 lux.

Note:

The desired twilight value can also be memorised by remote control.

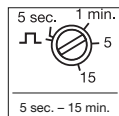

Time setting (switch OFF delay) ⑪
(Factory setting: approx. 10 sec.)

The time you wish the connected light to stay ON for can be infinitely adjusted from approx. 5 sec. to a maximum of 15 min.

Pulse mode:

Set the control dial to "JL" the unit is in pulse mode, i.e. the output is switched ON for approx. 2 sec. (e.g. for staircase lighting timer). Afterwards, the sensor does not react to movement for approx. 8 sec.

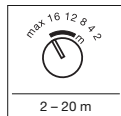

Reach setting ⑫
(Factory setting: max. reach)

Reach can be adjusted in 3 directions by 3 control dials (through 100° in each direction and independently of each another). The table shows reaches at different mounting heights for tangential walking direction. The values apply on flat terrain at a temperature of 20° C.

Film shrouds ⑬

If the independent settings of the 3 sensors are not sufficient, the detection zone can be restricted further by fitting film shrouds C, D, E (see Fig.). Film shrouds A + B under the sensor help to prevent the detection of small animals. This, of course, takes the lenses out of action and in particular results in loss of the sneak-by guard.

Note: The remote control does not work when using film shroud A (see Fig. ③).

Advice: Apply a solution of water and detergent to the lens before fitting the film shroud.

This way, the film does not firmly stick on immediately and gives you time to make precision adjustments. Once the cleaner is dry, the film adheres.

Functions using the infrared remote control

Any number of sensIQ S units can be operated by remote control.

Note: Each sensIQ has no more than one remote control. The remote control must be programmed when used for the first time. To do this, button **3** must be pressed within 10 min. of switching on the power supply. This operation can be repeated as often as desired. The last remote control saved always applies.

The following special functions are presented as follows:

Holiday function: LED rapidly flashes 3x every 5 sec.

Manual override: LED permanently ON

Permanently OFF: LED flashes every 2 sec.

Functions using infrared remote control RC 1



1 Holiday function:

The holiday function gives the impression that someone is at home. Once the light-level threshold is reached, the connected load is programmed to switch ON and OFF again after approx. 3 hours. Normal sensor mode remains active.

LED indicator: rapidly flashes 3 x every 5 sec.



2 Permanent light OFF:

Pressing this button switches the connected load OFF for 6 hours. After this period, the sensor returns to sensor mode automatically.

LED indicator: permanently ON



3 Reset function:

Pressing this button once quits the holiday, manual override and permanent OFF functions. The previously set values apply again.



4 Manual override:

Pressing this button switches the connected load ON for 4 hours. After this period, the sensor returns to sensor mode automatically. LED indicator: permanently ON.



5 Twilight setting by the potentiometer on the device:

Pressing this button reactivates the light level set on the sensor. As soon as you change the light-level setting directly on the sensor, this value takes effect. Any adjustments of the remote control are ineffective.



6 Twilight setting by memory button:

This button must be pressed at the level of light at which you want the sensor to respond to movement from now on. The current twilight value is saved.

Troubleshooting

Malfunction	Cause	Remedy
Sensor without power	<ul style="list-style-type: none"> ■ Fuse has blown; not switched ON; break in wiring ■ Short circuit 	<ul style="list-style-type: none"> ■ New fuse, turn on power switch, check wiring with voltage tester ■ Check connections
Sensor will not switch ON	<ul style="list-style-type: none"> ■ Twilight setting in night-time mode during daytime operation ■ Bulb faulty ■ Mains power switch OFF ■ Fuse faulty ■ Detection zone not correctly adjusted 	<ul style="list-style-type: none"> ■ Adjust setting ■ Change bulb ■ Switch ON ■ Replace fuse, check connection if necessary ■ Re-adjust
Sensor will not switch OFF	<ul style="list-style-type: none"> ■ Continued movement within the detection zone ■ Light is in detection zone and keeps switching ON as a result of temperature change ■ Light being operated is in the manual override mode (LED ON) 	<ul style="list-style-type: none"> ■ Check zone and readjust if necessary or fit shrouds ■ Adjust detection zone or fit shrouds ■ Deactivate manual override
Sensor keeps switching ON/OFF	<ul style="list-style-type: none"> ■ Light being operated in the detection zone ■ Animals moving in detection zone 	<ul style="list-style-type: none"> ■ Adjust detection zone or fit shrouds, increase distance ■ adjust zone, or apply shrouds
Sensor responds when it should not	<ul style="list-style-type: none"> ■ Wind is moving trees and bushes in the detection zone ■ Cars in the street are detected ■ Sunlight is shining on the lens ■ Sudden temperature changes due to weather (wind, rain, snow) or air expelled from fans, open windows 	<ul style="list-style-type: none"> ■ Change zone ■ Change zone ■ Mount sensor in a protected place or change zone ■ Adjust detection zone or install in a different place
Change in sensor's reach	<ul style="list-style-type: none"> ■ Differing ambient temperatures 	<ul style="list-style-type: none"> ■ Adjust reach by reach controller (Ⓜ), if necessary applying film shrouds (Ⓜ)
Detector not responding to remote control	<ul style="list-style-type: none"> ■ Remote control not programmed 	<ul style="list-style-type: none"> ■ Disconnect sensor from the power supply for approx. 5 sec. Switch on the voltage again and press the button  on the remote control within 10 min.

Operation/Maintenance

The infrared sensor can be used for switching light ON and OFF automatically. The unit is not suitable for burglar alarm systems as it is not tamperproof in the manner prescribed for such systems. Weather conditions may affect the way the motion detector works. Strong gusts of wind, snow, rain or hail may cause the light

to come ON when it is not wanted because the sensor is unable to distinguish sudden changes of temperature from sources of heat. The detector lens may be cleaned with a damp cloth if it gets dirty (do not use cleaning agents).

Accessories

Corner wall mount:
 Black: 4007841 608828
 White: 4007841 608835
 Stainless steel: 4007841 608804

☑ Declaration of conformity

This product complies with
 - Low-Voltage Directive 2006/95/EC
 - EMC Directive 2004/108/EC
 - RoHS Directive 2011/65/EC
 - WEEE Directive 2002/96/EC

Functional Warranty

This Steinel product has been manufactured with the utmost care, tested for proper operation and safety in accordance with applicable regulations and then subjected to random sample inspection. Steinel guarantees that it is in perfect condition and proper working order. The warranty period is 36 months and starts on the date of sale to the consumer. We will remedy defects caused by material flaws or manufacturing faults. The warranty will be met by repair or replacement of defective parts at our own discretion. The warranty does not cover damage to wear parts, nor does it cover damage or defects caused by improper treatment, maintenance or the use on non-genuine parts. Further consequential damage to other objects shall be excluded.

Claims under the warranty will only be accepted if the light is sent fully assembled and well-packed with a brief description of the fault, a receipt or invoice (date of purchase and dealer's stamp) to the appropriate Service Centre.

Repair service:
 If defects occur outside the warranty period or are not covered by warranty, ask your nearest service station for the possibility of repair.

FUNCTIONAL
36 month
WARRANTY

F Instructions de montage

Cher client,

Nous vous remercions de la confiance que vous avez témoignée à STEINEL en achetant ce détecteur infrarouge. Vous avez choisi un article de qualité innovant, fabriqué, testé et conditionné avec le plus grand soin.

Avant de l'installer, veuillez lire attentivement ces instructions de montage. En effet, seules une installation et une mise en service correctement effectuées garantiront durablement un fonctionnement impeccable et fiable. Nous souhaitons que votre nouveau détecteur infrarouge vous apporte entière satisfaction.

Le principe

L'appareil est muni de détecteurs pyroélectriques qui détectent le rayonnement de chaleur invisible émis par les corps en mouvement (personnes, animaux, etc.). Ce rayonnement de chaleur capté est ensuite traité par un

système électronique qui met en marche l'appareil raccordé (p. ex. une lampe). Les obstacles comme les murs ou les vitres empêchent la détection du rayonnement de chaleur et donc toute commutation.

⚠ Consignes de sécurité

- Pendant le montage, les conducteurs à raccorder doivent être hors tension. Il faut donc d'abord couper le courant et s'assurer de l'absence de courant à l'aide d'un testeur de tension.
- L'installation du détecteur implique une intervention sur le réseau électrique et doit

donc être effectuée correctement et conformément à la norme NF C-15100.

- N'utiliser que des pièces de rechange d'origine.
- Les réparations ne doivent être effectuées que par des ateliers spécialisés.

Conseils d'installation

Il faut monter l'appareil à 50 cm au moins de toute lampe dont la chaleur pourrait entraîner un déclenchement intempestif du détecteur. Pour obtenir une détection optimale, il faut installer le détecteur tangentiellement au sens de passage.

Si les joints en caoutchouc sont détériorés, il faut assurer l'étanchéité des ouvertures de passage des câbles avec un bouchon à double membrane M 16 ou M 20.

Un support mural d'angle (voir les accessoires à la p. 11) est disponible en option pour le montage dans les angles extérieurs.

Un trou d'évacuation de l'eau condensée est prévu dans le boîtier. On peut l'ouvrir en cas de montage mural.

Le câble secteur est composé d'un câble à 3 conducteurs (diam. max. des câbles 15 - 19 mm) :

En cas de modification ultérieure du passage de câbles, le support mural Ⓣ doit être renouvelé.

L = phase (la plupart du temps noir, brun ou gris)

N = neutre

PE = terre Ⓢ

Description de l'appareil

- ① Adaptateur en saillie
- ② Bouchon
- ③ Cache
- ④ Boîtier de la lentille
- ⑤ Trou d'évacuation de l'eau condensée
- ⑥ Support mural/Unité de détection
- ⑦ Support mural d'angle (en option)
- ⑧ Dominos

- ⑨ Vis de sécurité
- ⑩ Réglage de crépuscularité
- ⑪ Temporisation
- ⑫ Réglage de la portée

- Raccordement au secteur avec câble d'alimentation encastré
- Raccordement au secteur avec câble d'alimentation en saillie

Exemples de branchement

I **Lampe sans conducteur de neutre**

II **Lampe avec conducteur neutre**

III **Raccordement par interrupteur en série pour la commande manuelle ou automatique**

IV **Raccordement par un interrupteur va-et-vient pour un éclairage permanent ou une commande automatique**

Position I : fonctionnement automatique

Position II : fonctionnement manuel

éclairage permanent

Attention : une mise hors circuit de l'appareil n'est pas possible, seul le choix de la commande entre la position I ou II est possible.

- a) Consommateur, éclairage max. 2000 W (cf. caractéristiques techniques)
- b) Bornes du détecteur
- c) Interrupteur de l'habitation
- d) Interrupteur en série de l'habitation, pour une commande manuelle ou automatique
- e) Interrupteur va-et-vient de l'habitation, pour une commande automatique ou un éclairage permanent

Caractéristiques techniques

Dimensions (H x l x P) : 74 x 114 x 128 mm

Puissance :



Lampes à incandescence, 2000 W max. pour 230 V ^{*)}

Lampes à incandescence, 1200 W max. pour 120 V ^{*)}



Tube fluorescent, max. 1000 VA pour 230 V (cos φ = 0,5)

Tube fluorescent, max. 500 VA pour 120 V (cos φ = 0,5)

Courant max. à l'enclenchement :

800 A / 200 μs



Ballast^{*)} :

30 x (1 x 18 W), 25 x (2 x 18 W)

25 x (1 x 36 W), 15 x (2 x 36 W)

20 x (1 x 58 W), 10 x (2 x 58 W)

Raccordement au secteur : 100 à 240 V CA 50/60 Hz

Angle de détection : 300° avec ouverture angulaire de 180°, ainsi que protection au ras du mur et surveillance du champ arrière Possibilité de neutraliser la détection par segments

Portée réglable de façon indépendante dans 3 sens par régulateur rotatif (2 à 20 m, stabilisé en température)

Système de détection : 4 détecteurs, 6 niveaux de détection pour zone lointaine et 5 pour protection au ras du mur, 1360 zones de commutation

Temporisation : 5 s à 15 mn, mode à impulsions (env. 2 s)

Réglage crépuscularité : 2 à 2000 lx

Éclairage permanent : commutable (4 h) / (uniquement via la télécommande)

Arrêt permanent : commutable (6 h) / (uniquement via la télécommande)

Indice de protection : IP 54 grâce à la technologie 2K

Intervalle de température : - 20 °C à + 50 °C

^{*)} homologuées VDE

^{*)} Tubes fluorescents, lampes à économie d'énergie, lampes LED avec ballast électronique (capacité totale de tous les ballasts raccordés inférieure à la valeur indiquée).

Fonctions au niveau de l'appareil

Après avoir branché l'appareil au secteur et l'avoir fermé, vous pouvez mettre l'installation en service. Le détecteur effectue tout d'abord une phase d'étalonnage (de 40 à 50 s) (la LED clignote toutes les secondes).

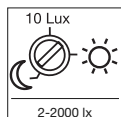

Réglage de la luminosité de déclenchement (seuil de réaction) ⑩
(réglage effectué en usine : fonctionnement diurne 2000 lx)

Le seuil de réaction souhaité du détecteur est réglable d'env. 2 à 2000 lx.

Remarque :

Il est également possible d'enregistrer la valeur de crépuscularité souhaitée sur la télécommande.

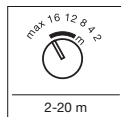

Réglage de la portée ⑫
(réglage effectué en usine : portée max.)

On peut régler la portée dans trois sens (chacun de 100°), indépendamment l'un de l'autre, à l'aide de trois régulateurs rotatifs. Le tableau indique les portées pour différentes hauteurs d'installation et un sens de marche tangentiel. Les valeurs sont valables pour un terrain plat et une température de 20° C.

Caches ③

Si le réglage indépendant des 3 détecteurs est insuffisant, on peut également utiliser les caches (C), (D) et (E) pour limiter encore plus la zone de détection (v. ill.). Les caches (A) + (B) disposés sous le détecteur réduisent considérablement la détection de petits animaux. Ils suppriment bien entendu aussi la détection par ces lentilles, en particulier la protection au ras du mur.

Remarque : le bon fonctionnement de la télécommande n'est pas garanti si vous utilisez le cache (A) (tenir compte de l'ill. ③).

Astuce : mettez un peu d'eau additionnée de produit nettoyant sur la lentille et appliquez-y le cache. Ainsi, le cache ne colle pas immédiatement et vous avez le temps de procéder au réglage de précision. Quand le produit nettoyant est sec, le cache reste en place.

Il est ensuite possible de procéder à plusieurs réglages directement au niveau du détecteur ou avec la télécommande (voir le chapitre sur la télécommande).

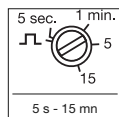

Minuterie (temporisation de l'extinction) ⑪
(réglage effectué en usine : env. 10 s)

La durée d'éclairage souhaitée du consommateur raccordé est réglable en continu d'env. 5 s à 15 mn. max.

Mode à impulsions :

Si vous mettez la vis de réglage sur "JL", l'appareil est en mode à impulsions, c'est-à-dire que la sortie sera mise sous tension pendant 2 s environ (p. ex. pour une minuterie de cage d'escalier). Ensuite, le détecteur ne réagit pas aux mouvements pendant 8 s environ.

Régl. du régulateur rotatif	Haut. d'inst.			
	1,8 m	2,5 m	3 m	5 m
2	2 m	2 m	3 m	4 m
4	4 m	4 m	7 m	12 m
8	8 m	7 m	12 m	>20 m
12	13 m	12 m	>20 m	>20 m
16	19 m	16 m	>20 m	- ①)
max.	>20 m	>20 m	- ①)	- ①)

1) Non conseillé, détection limitée

Fonctions disponibles par l'intermédiaire de la télécommande infrarouge

Une télécommande permet de piloter un nombre quelconque de sensIQ S.

Info : un sensIQ ne peut pas être associé à plus d'une télécommande. Lors de la première utilisation, il faut faire l'« apprentissage » de la télécommande. Il faut ainsi, dans les dix minutes suivant la mise sous tension, appuyer sur le bouton ②. Cette procédure peut être répétée un nombre quelconque de fois. C'est toujours la dernière télécommande enregistrée qui est valable.

Les fonctions spéciales sont signalées de la façon suivante :

Fonction vacances : la LED clignote rapidement 3 fois toutes les 5 s.
Éclairage permanent : la LED reste allumée.
Arrêt permanent : la LED clignote toutes les 2 s.

Fonctions disponibles par l'intermédiaire de la télécommande infrarouge RC 1



1 Fonction vacances :

La fonction vacances simule une présence dans l'habitation. À partir du seuil crépusculaire. Un programme allume et éteint le consommateur raccordé pendant env. 3 heures. Le fonctionnement normal par détecteur reste activé.

État de la LED : la LED clignote rapidement 3 fois toutes les 5 s.



2 Arrêt permanent :

En appuyant sur le bouton, on éteint le consommateur raccordé pour une durée de 6 heures. Le détecteur repasse ensuite automatiquement en mode détection.

État de la LED : la LED reste allumée.



3 Réinitialisation :

En appuyant une fois, vous quittez les fonctions vacances, éclairage permanent et arrêt permanent. Les valeurs précédemment réglées sont rétablies.



4 Éclairage permanent :

En appuyant sur la touche, on allume le consommateur raccordé pour une durée de 4 heures. Le détecteur repasse ensuite automatiquement en mode détection.

État de la LED : la LED reste allumée.



5 Réglage de crépuscularité par l'intermédiaire du potentiomètre de l'appareil :

En appuyant sur le bouton, on rétablit la valeur de crépuscularité réglée au niveau du détecteur. Dès que vous modifiez le réglage de crépuscularité au niveau du détecteur, cette valeur est reprise. Les réglages éventuels effectués au niveau de la télécommande ne sont pas pris en compte.



6 Réglage de crépuscularité par l'intermédiaire de la touche mémoire :

Quand la luminosité ambiante a atteint la valeur à laquelle le détecteur devra réagir en cas de mouvement, appuyer sur le bouton. La valeur de crépuscularité actuelle est enregistrée.

Dysfonctionnements

Problème	Cause	Remède
Le détecteur n'est pas sous tension	<ul style="list-style-type: none"> ■ Fusible défectueux, appareil hors circuit, câble coupé 	<ul style="list-style-type: none"> ■ Changer le fusible défectueux, mettre l'interrupteur en circuit, vérifier le câble à l'aide d'un testeur de tension ■ Vérifier le branchement
Le détecteur n'allume pas la lampe	<ul style="list-style-type: none"> ■ Court-circuit ■ Pendant la journée, le réglage de la luminosité de déclenchement est en position nocturne ■ Ampoule défectueuse ■ Interrupt. en position ARRÊT ■ Fusible défectueux ■ Réglage incorrect de la zone de détection 	<ul style="list-style-type: none"> ■ Ajuster à nouveau ■ Changer la lampe à incandescence ■ Mettre en circuit ■ Changer le fusible, éventuellement vérifier le branchement ■ Ajuster à nouveau
Le détecteur n'éteint pas la lampe	<ul style="list-style-type: none"> ■ Mouvement continu dans la zone de détection ■ La lampe raccordée se trouve dans la zone de détection et se rallume sous l'effet des variations de température ■ La lampe raccordée est en mode éclairage permanent (LED allumée) 	<ul style="list-style-type: none"> ■ Contrôler la zone de détection, éventuellement la régler à nouveau ou la masquer ■ Modifier la zone ou la masquer ■ Désactiver le mode d'éclairage continu
Le détecteur s'allume et s'éteint continuellement	<ul style="list-style-type: none"> ■ La lampe raccordée se trouve dans la zone de détection ■ Des animaux se déplacent dans la zone de détection 	<ul style="list-style-type: none"> ■ Modifier la zone ou la masquer, augmenter la distance de détection ■ Modifier la zone ou la masquer
Le détecteur allume la lampe de façon intempestive	<ul style="list-style-type: none"> ■ Le vent agite des arbres et des arbustes dans la zone de détection ■ Détection de voitures passant sur la chaussée ■ Rayons solaires sur la lentille ■ Variations subites de température. dues aux intemp. (vent, pluie, neige) ou à des courants d'air proven. de ventilat. ou de fenêtres ouvertes 	<ul style="list-style-type: none"> ■ Modifier la zone ■ Modifier la zone ■ Installer le détecteur dans un endroit protégé ou modifier la zone ■ Modifier la zone, monter l'appareil à un autre endroit
Variation de la portée du détecteur	<ul style="list-style-type: none"> ■ Variations de la température ambiante 	<ul style="list-style-type: none"> ■ Ajuster la portée avec le régulateur (Ⓜ), si nécessaire, poser des caches (Ⓜ)
Le détecteur ne réagit pas aux commandes de la télécommande	<ul style="list-style-type: none"> ■ L'« apprentissage » de la télécommande n'a pas été effectué. 	<ul style="list-style-type: none"> ■ Débrancher le détecteur du secteur pendant 5 s environ. Rétablir la tension et appuyer dans un délai de 10 mn sur la touche (Ⓜ) de la télécommande.

Utilisation/Entretien

Le détecteur infrarouge est conçu pour la commutation automatique de l'éclairage. Il n'est toutefois pas prévu pour les alarmes spéciales anti-intrusion car il n'est pas protégé contre le vandalisme. Les conditions atmosphériques peuvent influencer le fonctionnement du détecteur de mouvement. Les rafales

de vent, la neige, la pluie, la grêle peuvent entraîner un déclenchement intempestif car le détecteur ne peut pas distinguer les brusques variations de température des sources de chaleur. Si la lentille se salit, on la nettoiera avec un chiffon humide (ne pas utiliser de détergent).

Accessoires

Support mural d'angle :
 Noir : 4007841 608828
 Blanc : 4007841 608835
 INOX : 4007841 608804

CE Déclaration de conformité

Ce produit est conforme aux directives suivantes :
 - directive basse tension 2006/95/CE
 - directive compatibilité électromagnétique 2004/108/CE
 - directive RoHS 2011/65/CE
 - directive WEEE 2002/96/CE

Garantie de fonctionnement

Ce produit Steinel a été fabriqué avec le plus grand soin. Son fonctionnement et sa sécurité ont été contrôlés suivant des procédures fiables et il a été soumis à un contrôle final par sondage. STEINEL garantit un état et un fonctionnement irréprochables. La durée de garantie est de 36 mois et débute au jour de la vente au consommateur. Nous remédions aux défauts provenant d'un vice de matière ou de construction. La garantie sera assurée à notre discrétion par réparation ou échange des pièces défectueuses. La garantie ne s'applique ni aux pièces d'usure, ni aux dommages et défauts dus à une utilisation ou maintenance incorrectes ou à l'utilisation de pièces d'autres fabricants. Les dommages consécutifs causés à d'autres objets sont exclus de la garantie.

La garantie ne s'applique que si l'appareil non démonté est retourné à la station de service après-vente la plus proche, dans un emballage adéquat, accompagné d'une brève description du défaut et d'un ticket de caisse ou d'une facture portant la date d'achat et le cachet du vendeur.

Service de réparation :
 Le service après-vente de notre usine effectue également les réparations non couvertes par la garantie ou survenant après l'expiration de celle-ci.

GARANTIE
36 mois
DE FONCTIONNEMENT

S Montageanvisning

Bäste kund!

Vi tackar för det förtroende du har visat oss genom köpet av din IR-rörelsevakt från STEINEL. Du har bestämt dig för en förstklassig kvalitetsprodukt, som har tillverkats, provats och förpackats med största omsorg.

Vi ber dig att noga läsa igenom denna montageanvisning innan du installerar rörelsevakten. Korrekt installation och idrifttagning är en förutsättning för långvarig, tillförlitlig och störningsfri drift. Vi hoppas att du får stor nytta av din IR-rörelsevakt från STEINEL.

Princip

Rörelsevakten är försedd med pyrosensorer, som känner av den osynliga värmestrålningen från kroppar i rörelse (människor, djur etc). Den registrerade värmestrålningen omvandlas på

elektronisk väg och tändar automatiskt en ansluten belastning (t.ex. en lampa). Murar, fönsterrutor och liknande hindrar värmestrålningen från att nå fram till sensorn.

⚠ Säkerhetsanvisningar

- Inkoppling måste utföras i spänningsfritt tillstånd. Bryt strömmen och kontrollera med spänningsprovare att alla ledningar är spänningslösa.
- Eftersom sensorn installeras till nätspänningen måste arbetet utföras på ett

fackmannamässigt sätt och enligt gällande installationsföreskrifter.

- Använd endast original reservdelar
- Reparationer får endast utföras av behöriga verkstäder

Installation

Monteringsplatsen skall vara minst 50 cm från belysning eftersom värmestrålningen från belysningen kan orsaka felaktig detektering av sensorn.

För att uppnå en optimal bevakning och känslighet måste sensorn monteras så att gångriktningen blir längs (tangentialt mot) sensorn, ej rakt emot sensorn. Som tillbehör finns det ett hörnfäste som kan användas vid montage på ytterhörn. (E1312047-vit, E1312048- svart, E1312049-silver)

Anslutande kabel består normalt av 3-ledarkabel (max ytterdiameter Ø 15-19 mm)
L = Fas
N = Nollledare
PE = Skyddsledare ⚡

Om stryppnipplarna (gummitätningarna) skadas måste dessa bytas ut mot nya stryppnipplar i skyddsklass minst IP55.

Under stryppnipplarna finns det en anvisning för ett dräneringshål för kondensvatten. Dräneringshålet kan öppnas vid behov.

Vid en senare ändring av ledningsdragningen måste botten delen ⑧ bytas ut.

Produktbeskrivning

- ① Förhöjningsram
- ② Stryppnipplar
- ③ Täckfilm
- ④ Lins
- ⑤ Dräneringshål för kondensvatten
- ⑥ Bakstycke-Väggfäste
- ⑦ Hörnfäste-tillbehör

- ⑧ Anslutningsplintar
- ⑨ Låsskruv
- ⑩ Inställning av skymningsnivå
- ⑪ Inställning av efterlystid
- ⑫ Inställning av räckvidd
- Anslutning av infälld kabel
- Anslutning av utanpåliggande kabel

Kopplingsexempel

- I Anslutning till belysning med fas-noll ut från sensorn
 - II Anslutning till belysning med endast fas (tändtråd) ut från sensorn
 - III Koppling med strömställare för manuell och automatisk drift.
 - IV Koppling med strömställare för fast sken respektive automatisk drift
- a) Belastning, extern, max 2500W glödljus (se tekniska data).
a) Inkopplingsplint till sensorn
a) Säkring
a) Förkopplad strömställare, manuell drift/automatik
a) Förkopplad strömställare, fast sken/automatik

Läge I: Automatisk drift

Läge II: Manuell drift med kontinuerlig belysning

Obs! Frånkoppling av sensorn är inte möjlig, bara driftsval mellan läge I eller läge II.

Tekniska data

Mått (L x B x H):	74 x 114 x 128 mm
Maximal belastning:	Glödlampor, max. 2000 W vid 230 V AC ⁽¹⁾ Glödlampor, max. 1200 W vid 120 V AC ⁽¹⁾
Startström:	max 800A/200 µs
 	Max antal HF-don: 8 st ⁽²⁾ :
Spänning:	230/240 V, 50/60 Hz (max 2,5 mm)
Bevakningsvinkel:	300° med 180° öppningsvinkel samt underkrypskydd under sensorn. Segmentsvis avskärmning
Räckvidd:	med hjälp av vridreglage inställbart i 3 oberoende riktningar (2-20 m temperaturstabiliserat)
Sensor-teknik:	4 sensorer, 6 bevakningsnivåer för fjärrområdet och 5 för underkrypskydd, 1360 zoner
Efterlystid:	5 sek – 15 min, impulsäge (2 sek.)
Skymningsinställning:	2 – 2000 Lux
Permanent ljus:	4 timmar med fjärrkontroll
Sensor inaktiverad:	6 timmar med fjärrkontroll
Skyddsklass:	IP 54
Temperaturområde:	20° C till + 50° C

⁽¹⁾ VDE-testad

⁽²⁾ Lysrör, lågenergilampor, LED-lampor med elektroniskt förkopplad don (Observera att kapacitansen inte får överstiga ovan angivet värde).

Funktioner på sensorn

Efter det att spänningen är inkopplad samt att sensorenheten är monterad kan sensorn tas i drift. Sensorn genomgår därefter under 40 – 50 sek en kalibreringsfas, LED blinkar en gång

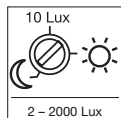

Skymningsinställning (aktiveringströskel) ⑩
(Leveransinställning: drift i dagsljus 2000 lux)

Önskad skymningsnivå för sensorn kan ställas in steglöst från ca. 2 lux till 2000 lux.

OBS

Önskad skymningsnivå kan också programmeras med hjälp av fjärrkontrollen.

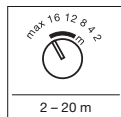

Inställning av räckvidd ⑪
(Leveransinställning: max. räckvidd)

Räckvidden kan ställas in med hjälp av vridreglage i tre olika riktningar (varje riktning (sektor) 100°) som är oberoende av varandra. Tabellen visar räckvidden vid olika montagehöjder och tangential (längs med sensorn) gåriktning, ej rakt emot sensorn. Värdena gäller vid jämn terräng och temperatur på 20°C.

Täckfolie

Om den individuella inställningen av de 3 sektorerna inte räcker till, kan man använda den medföljande täckfolien (C), (D), (E) för att ytterligare begränsa bevakningsområdet. (se bild). Täckfolien (A) + (B) placerad på undersidan av sensorn minskar risken för feldetekteringar pga att mindre djur rör sig i bevakningsområdet. Underkrypsskyddet är inte längre aktivt om täckfolie används på undersidan av sensorn. **OBS!** Vid användning av täckfolie (A) kan man få problem med räckvidden på fjärrkontrollen (se bild ③).

Tips! Smörj linsen med glasrengöring (spädes med vatten) innan täckfolien anbringas på linsen. Därigenom fastnar inte täckfolien med en gång och man har tid att finjustera bevakningsområdet. När vätskan har torkat så fastnar täckfolien.

per sekund. Dessutom kan fler inställningar utföras direkt på sensorn eller med hjälp av fjärrkontroll (se kapitel fjärrkontroll).

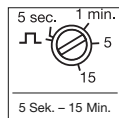

Efterlystid (frånslagsfördröjning) ⑫
(Leveransinställning: ca. 10 sek.)

Den önskade efterlystiden kan ställas in steglöst mellan ca 5 sek – max 15 min.

Impulsfunktion:

Ställer man vridreglaget på "JL" är efterlystiden inställd på impulsfunktion vilket innebär att utgången är sluten i 2 sekunder (t.ex. för en trappautomat). Därefter reagerar sensorn återigen på rörelse efter 8 sekunder.

Inställning vridreglage	Montagehöjd		Standard	
	1,8 m	2,5 m	3 m	5 m
2	2 m	2 m	3 m	4 m
4	4 m	4 m	7 m	12 m
8	8 m	7 m	12 m	>20 m
12	13 m	12 m	>20 m	>20 m
16	19 m	16 m	>20 m	- ①
max	>20 m	>20 m	- ①	- ①

1) Rekommenderas inte, minskad räckvidd

Funktion och aktivering av fjärrkontroll

Med den medföljande fjärrkontrollen kan flera olika sensIQ styras.

OBS! Till varje rörelseaktiv sensIQ kan endast en fjärrkontroll användas. Innan fjärrkontrollen kan användas måste den "lära" sig vilken sensIQ den hör ihop med. Därför måste man trycka på knapp ② inom 10 minuter efter att spänningen har kopplats på till sensorn. SensIQ läser bäst signalen från fjärrkontrollen underifrån. Stå under SensIQ vid programmering med fjärrkontroll. Det är alltid den sist inprogrammerade fjärrkontrollen som gäller.

Följande specialfunktioner ställs in och bekräftas enligt följande:

Semesterfunktion: LED-lamporna blinkar snabbt 3 gånger var 5:e sekund
Permanent ljus: LED-lamporna lyser med fast sken
Sensor-AV: LED-lamporna blinkar varann sekund.

Funktioner med fjärrkontroll RC1



1 Semesterfunktion:

Med semesterfunktion blir rörelse simulerat. När omgivande ljus understiger inställt skymningsvärde kommer de anslutna lamporna att tändas och släckas slumpvis under cirka 3 timmar. Därefter tar den normala sensorfunktion över driften dvs. vid rörelse i bevakningsområdet så tänds anslutna lampor.

LED-indikation: blinkar snabbt 3 gånger var 5:e sekund.



2 Sensor-AV:

Vid tryckning på denna knapp kommer anslutna lampor vara släckta i sex timmar, därefter övergår sensorn automatiskt till sensor drift.

LED-indikation: blinkar varann sekund.



3 Reset-funktion:

Genom en tryckning blir semesterfunktion, permanentljus och sensor-av inaktiverade. De tidigare inställda värdena gäller.



4 Permanent ljus:

Vid tryckning på denna knapp kommer anslutna lampor vara tända i fyra timmar, därefter övergår sensorn automatiskt till sensor drift.

LED-indikation: lyser med fast sken



5 Inställning av skymningsvärde via vredet på rörelsevakten:

Genom att trycka på knappen blir det skymningsvärde som är inställt på rörelsevakten aktiverat. Vid ändring av justerskruvens läge kommer detta värde vara det som gäller. Eventuell inställning med fjärrkontroll blir då upphävt.



6 Inställning av skymningsvärde via inläsning:

För att registrera den ljusnivå som man önskar att lamporna ska tändas vid, trycker man på knappen. Omgivningens ljusnivå kommer att registreras och lamporna tänds sedan vid denna registrerade ljusnivå.

Betriebsstörungen

Störung	Ursache	Abhilfe
Sensorn utan spänning.	<ul style="list-style-type: none">■ Defekt säkring, sensorn ej inkopplad, avbrott i kabel■ Kortslutning	<ul style="list-style-type: none">■ Byt säkring, slå till spänningen. Testa med spänningsprovare■ Kontrollera anslutningar
Sensorn tänder inte	<ul style="list-style-type: none">■ Skymningsnivån felinställd■ Ljuskällan trasig■ Strömställare fränslagen■ Defekt säkring■ Bevakningsområdet felinställt	<ul style="list-style-type: none">■ Ändra inställning■ Byt ljuskälla■ Slå till strömställaren■ Byt säkring, ev. kontrollera anslutningar■ Kontrollera bevakningsområdet
Sensorn släcker inte	<ul style="list-style-type: none">■ Ständig rörelse i bevakningsområdet■ Inkopplade lampor befinner sig i bevakningsområdet och orsakar ny inkoppling genom temperatur-inverkan■ Permanent ljus inkopplat (röd LED-lampa lyser)	<ul style="list-style-type: none">■ Kontrollera bevakningsområdet■ Ändra inställning eller skärma av med täckfolie■ Koppla ifrån permanent ljus
Sensorn kopplar ständigt till och från	<ul style="list-style-type: none">■ Anslutna lampor är i bevakningsområdet■ Djur rör sig i bevakningsområdet	<ul style="list-style-type: none">■ Ändra inställning eller skärma av med täckfolie ev öka avståndet mellan sensor och lampor■ Ändra inställning eller skärma av med täckfolie
Ger oönskade inkopplingar	<ul style="list-style-type: none">■ Rörelser från träd eller andra växter i området■ Påverkan från bilar på gatan■ Solljus lyser kraftigt på linsen■ Plötsliga temperaturförändringar genom vådrets inverkan (vind, regn, snö) eller fläktutlopp, öppna fönster	<ul style="list-style-type: none">■ Avskärma bevakningsområdet med täckfolie■ Avskärma bevakningsområdet med täckfolie■ Skärma av sensorn eller ändra områdesinställningen■ Skärma av sensorn eller flytta sensorn
Räckvidden förändras	<ul style="list-style-type: none">■ Annan omgivningstemperatur	<ul style="list-style-type: none">■ Ändra bevakningsområdet med justerskruvar  för räckvidden eller täck linsen med täckfolie 
LED-lampan blinkar snabbt vid tryckning på fjärrkontrollen	<ul style="list-style-type: none">■ Rätt fjärrkontroll inte "inläst"	<ul style="list-style-type: none">■ Bryt spänningen till sensorn. Anslut spänningen på nytt och tryck knappen  som finns på fjärrkontrollen inom 10 minuter

Drift/Skötsel

Sensorn är avsedd för automatisk inkoppling av belysning. Apparaten är inte avsedd för professionella ljudvarn, eftersom den inte uppfyller de krav som ställs mot överkan och sabotage. Väderleksförhållandena kan påverka rörelsevaktens funktion. Kraftiga vindbyar, snöfall, regn- och hagelskurar kan orsaka feldekte-

ring, eftersom de plötsliga temperaturskillnaderna inte kan skiljas från normala värmevallor. Bevakningslinsen kan rengöras med en fuktig trasa (utan rengöringsmedel).

Tillbehör

Hörnäste

Svart: E1312048

Vit: E1312047

Silver: E1312049

CE - överensstämmelseförsäkran

Produkten uppfyller:

- Lågspanningsdirektivet 2006/95/EG

- EMC-direktivet 2004/108/EG

- RoHS-direktivet 2011/65/EG

- WEEE-direktivet 2002/96/EG

Funktionsgaranti

Denna STEINEL produkt är tillverkad med största noggrannhet. Den är funktions- och säkerhetstestad enligt gällande föreskrifter och har därefter genomgått en stickprovkontroll. Steinel garanterar felfri funktion. Garantin gäller i 36 månader från inköpsdagen. Vi åtgärdar fel som beror på material- eller tillverkningsfel. Garantin innebär att varan repareras eller att defekt del byts ut enligt vårt val. Garantin omfattar inte slitage och skador orsakade av felaktig hanterande eller av bristande underhåll och skötsel av produkten. Följaskador på främmande föremål ersätts ej.

Garantin gäller endast då produkten, som inte får vara demonterad sändes väl förpackad med fakturakopia eller kvitto (inköpsdatum och stämpel) till vår representant eller lämnas in till inköpsstället för åtgärd inom 6 månader.

Reparationservice:

Efter garantins utgång eller vid fel som inte omfattas av garantin kan produkten ev. repareras på vår verkstad. Vänligen kontakta oss innan ni sänder tillbaka produkten.

FUNKTIONSS
36 månaders
GARANTI