

XB5FG41

Schlüsselschalter, kompl, Flush, Kunstst, schw,
30mm, 2 Stell, rast, 1S, IP69K



Hauptkennndaten

Produktserie	Harmony XB5
Produkt oder Komponententyp	Wahlschalter komplett
Kurzbezeichnung des Geräts	XB5F
Blendenmaterial	Dark grey plastic
Kopftyp	Flush - flacher Einbau
Montagedurchmesser	30,5 mm
Verkauf je unteilbare Menge	1
Form des Signaleinheitkopfes	Rund
Operatortyp	Rastend
Profil Betätigungselement	Black key switch unmarked
Betriebs-Positionsinformation	2 Positionen 90°
Typ der Tastensperre	Ronis 455
Aufbau und Typ des Anschlusses 1S	
Betrieb der Kontakte	Gestuft schaltend
Anschlüsse - Klemmen	Klemmen mit Schraubklemmung : $\leq 2 \times 1,5 \text{ mm}^2$ mit Kabelende entspricht EN/IEC 60947-1 Klemmen mit Schraubklemmung : $\geq 1 \times 0,22 \text{ mm}^2$ ohne Kabelende entspricht EN/IEC 60947-1

Zusatzdaten

Höhe	42 mm
Breite	36.6 mm
Tiefe	98.5 mm
Klemmenbeschreibung ISO Nr. 1	(13-14)NO
Widerstandsfähigkeit gegen Hochdruckreiniger	7000000 Pa bei 55 °C, Entfernung: 0,1 m
Schlüsselabzugposition	Links und rechts
Verwendung der Kontakte	Standardkontakte
Zwangsöffnung	Ohne positiver Eingang
Mechanische Lebensdauer	1000000 Zyklen
Anzugsmoment	0,8-1,2 N.m entspricht EN 60947-1
Schraubenkopfform	Kreuz Kopf kompatibel mit Philips Nr. 1 Schraubendreher Kreuz Kopf kompatibel mit Pozidriv-Schraubendreher Nr. 1 Schraubendreher Geschlitzt Kopf kompatibel mit flach $\varnothing 4 \text{ mm}$ Schraubendreher Geschlitzt Kopf kompatibel mit flach $\varnothing 5,5 \text{ mm}$ Schraubendreher
Material der Kontakte	Silberlegierung (Ag/Ni)
Kurzschlusschutz	10 A Patronensicherung Typ gG entspricht EN/IEC 60947-5-1
Konventioneller thermischer Strom in freier Luft (Ith)	10 A entspricht EN/IEC 60947-5-1
Nennisolationsspannung Ui	600 V (Verschmutzungsgrad: 3) entspricht EN 60947-1
Bemessungsstoßspannungsfestigkeit [Uimp]	6 kV entspricht EN 60947-1
Nennbetriebsstrom Ie	1,2 A 600 V AC-15 A600 EN/IEC 60947-5-1 0,27 A 250 V DC-13 Q600 EN/IEC 60947-5-1 0,1 A 600 V DC-13 Q600 EN/IEC 60947-5-1 3 A 240 V AC-15 A600 EN/IEC 60947-5-1 0,55 A 125 V DC-13 Q600 EN/IEC 60947-5-1 6 A 120 V AC-15 A600 EN/IEC 60947-5-1
Elektrische Lebensdauer	1000000 Zyklen, AC-15, 2 A bei 230 V, Betriebsgeschwindigkeit: $\leq 3600 \text{ cyc/h}$, Belastungsfaktor: 0.5 entspricht EN/IEC 60947-5-1 Anhang C 1000000 Zyklen, AC-15, 3 A bei 120 V, Betriebsgeschwindigkeit: $\leq 3600 \text{ cyc/h}$, Belastungsfaktor: 0.5 entspricht EN/IEC 60947-5-1 Anhang C 1000000 Zyklen, AC-15, 4 A bei 24 V, Betriebsgeschwindigkeit: $\leq 3600 \text{ cyc/h}$, Belastungsfaktor: 0.5 entspricht EN/IEC 60947-5-1 Anhang C 1000000 Zyklen, DC-13, 0,2 A bei 110 V, Betriebsgeschwindigkeit: $\leq 3600 \text{ cyc/h}$,

Die in dieser Dokumentation bereitgestellten Informationen beinhalten allgemeine Beschreibungen und/oder technische Daten und Leistungsmerkmale der entsprechenden Produkte. Diese Dokumentation ist nicht als Ersatz für eine Eignungsbestimmung gedacht und darf nicht dazu verwendet werden, die Eignung oder Zuverlässigkeit dieser Produkte für spezifische Benutzeranwendungen zu bestimmen. Jeder Benutzer oder Integrator ist verpflichtet, geeignete und vollständige Risikoanalysen, Evaluierungen und Tests der Produkte im Hinblick auf die jeweilige spezifische Anwendung oder Verwendung durchzuführen. Weder Schneider Electric Industries SAS noch seine angegliederten Unternehmen sind für den fehlerhaften Gebrauch oder Missbrauch der gelieferten Informationen verantwortlich oder haftbar zu machen.

Belastungsfaktor: 0.5 entspricht EN/IEC 60947-5-1 Anhang C
 1000000 Zyklen, DC-13, 0.5 A bei 24 V, Betriebsgeschwindigkeit: <= 3600 cyc/h,
 Belastungsfaktor: 0.5 entspricht EN/IEC 60947-5-1 Anhang C

Elektrische Zuverlässigkeit	$\hat{I} \gg < 10\text{exp}(-6)$ bei 5 V, 1 mA bei sauberer Umgebung entspricht EN/IEC 60947-5-4 $\hat{I} \gg < 10\text{exp}(-8)$ bei 17 V, 5 mA bei sauberer Umgebung entspricht EN/IEC 60947-5-4
Erläuterungen zum Gerät	Produkt, komplett

Umgebung

Schutzbehandlung	TH
Umgebungstemperatur bei Lagerung	-40-70 °C
Umgebungstemperatur bei Betrieb	-40-70 °C
Schutzart gegen Stromschlag	Klasse II entspricht IEC 60536
Schutzart (IP)	IP67 IP66 entspricht IEC 60529 IP69K IP69 IP69
Schutzart (NEMA)	NEMA 13 NEMA 4X
Schutzart (IK)	IK03 entspricht IEC 50102
Normen	EN/IEC 60947-1 EN/IEC 60947-5-1 EN/IEC 60947-5-4 JIS C 4520 UL 508 CSA C22.2 No 14
Produktzertifizierungen	CSA UL gelistet
Vibrationsfestigkeit	5 gn (f = 2-500 Hz) entspricht IEC 60068-2-6
Stoßfestigkeit	30 gn (Dauer = 18 ms) für Sinushalbwellenbeschleunigung entspricht IEC 60068-2-27 50 gn (Dauer = 11 ms) für Sinushalbwellenbeschleunigung entspricht IEC 60068-2-27

Nachhaltigkeit

Grad der Umweltverträglichkeit	Kein Green-Premium-Produkt
ROHS	Compliant - since 1804 - Schneider Electric declaration of conformity
REACH	Produkt beinhaltet besorgniserregende Stoffe (SVHC) nicht über dem Schwellwert

Dimensions

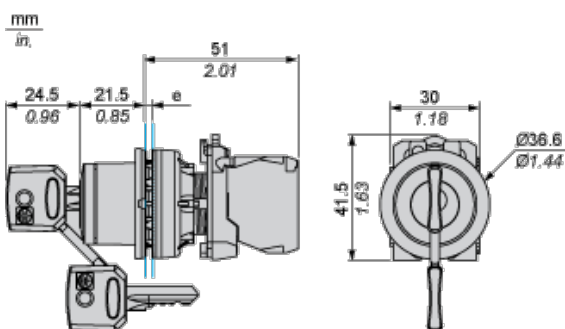

e: Clamping thickness: 1 to 6 mm / 0.04 to 0.24 in.

Panel Cut-out for Pushbuttons, Switches and Pilot Lights (Finished Holes, Ready for Installation)

Connection by Screw Clamp Terminals or Plug-in Connectors

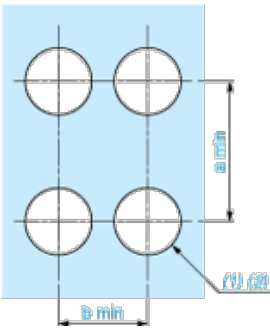

(1) Diameter on finished panel or support

(2) Ø30.75 mm recommended ($\text{Ø}30.5_{0}^{+0.5}$) / Ø1.21 in. recommended ($\text{Ø}1.20_{0}^{+0.0196}$)

Connections	a in mm	a in in.	b in mm	b in in.
By screw clamp terminals or plug-in connector	40	1.57	40	1.57
By Faston connectors	45	1.77	40	1.57

Electrical Composition Corresponding to Code C3



Electrical Composition Corresponding to Code C4

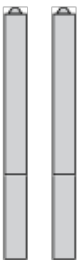

Electrical Composition Corresponding to Code C5

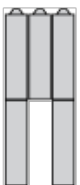

Electrical Composition Corresponding to Code C6

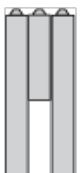

Electrical Composition Corresponding to Code C7

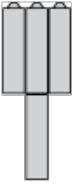

Electrical Composition Corresponding to Code C8

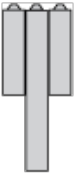

Electrical Composition Corresponding to Codes C9, C11, SF1 and SR1



Electrical Composition Corresponding to Code C15

1 N/O

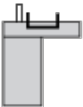

1 N/C



1 N/O + N/C or 1 N/O + N/O or 1 N/C + N/C

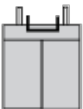

Legend

Single contact



Double contact



Light block



Possible location



Sequence of Contacts Fitted to 2-position Selector Switch Body

Position 315°



Push	Position	Top			
		Bottom			
	Location		Left	Centre	Right
	State		0	0	0
Contacts	N/O	open	open	open	
	N/C	closed	closed	closed	

Position 45°



Push	Position	Top			
		Bottom			
	Location		Left	Centre	Right
	State		1	1	1
Contacts	N/O	closed	closed	closed	
	N/C	open	open	open	