

Plinthes DLPlus.

Référence(s) : 030069/89, 030867, 032806/10, 033664 à 033668, 033670, 033700/14/15/16/18/20/44/45/46/47/74



SOMMAIRE

PAGES

1. Gamme 80/120x20	1 à 2
2. Accessoires 80/120x20	2 à 3
3. Gamme 140x35	4
4. Accessoires 140x35	4 à 5
5. Caractéristiques techniques	6
6. Caractéristiques matières	6

1. GAMME 80/120x20.

Le système de distribution plinthes offre :

- la distribution, la protection et la dérivation des différents fils et câbles dans une installation électrique.
- des profilés, des accessoires de finition et cheminement (embout, angle plat ou sabot, angle intérieur, angle extérieur, dérivation, joint de couvercle)
- une fiabilité et une sécurité optimale par conformité à la norme NF EN 50085-2-1 voir page 6

1.1. Plinthes 2 compartiments, 1 couvercle réf. 030069/89



80x20 réf. 030069



120x20 réf. 030089

Présentées en longueur de 2m.

Composées de :

_ 1 compartiment dédié courant fort

_ 1 compartiment dédié courant faible

Permet le montage en saillie de « l'appareillage saillie ».

Possibilité de créer 2 compartiments supplémentaires par ajout de cloison amovible réf. 030867.

Munie d'une languette escamotable/rehausse pour faciliter la pose avec moquette.

Découper à l'aide d'une scie (type scie à métaux) et d'une boîte à coupe (réf. 030698)

Solidarisation du corps et du couvercle par clipsage (démontable à l'aide d'un outil par exemple : tournevis...)

IP 40 et résistance aux chocs à 2 joules.

Coloris blanc

Fixation par :

- collage (colle Néoprène réf. 030949)

- chevilles (réf. 030898/99)

- chevilles plaque de plâtre (réf. 030897)

- vis, clous...

1. GAMME 80/120x20 (suite)

1.1. Plinthes 2 compartiments, 1 couvercle réf. 030069/89(suite)

Cote d'encombrement.



Capacité de câblage.



Sans cloison



Avec cloison

PLINTHE 80x20	Section utile En mm ² par compartiment	Câble Ø Maxi en mm
1	350	14
2	500	2x14
3	180	7
4	191	8
5	320	15
6	180	7

PLINTHE 120x20	Section utile En mm ² par compartiment	Câble Ø Maxi en mm
1	350	14
2	1020	4x14
3	180	7
4	191	8
5	800	15
6	180	7

1. GAMME 80/120x20 (suite)

1.1. Plinthes 2 compartiments, 1 couvercle réf. 030069/89(suite)

Capacité de câblage (suite)

80x20	1.5 mm ²	2.5 mm ²	4 mm ²	6 mm ²	UTP FTP Cat. 6
1	21	15	13	10	6
2	30	22	19	14	9
3	10	8	7	5	3
4	11	8	7	5	3
5	19	14	12	9	6
6	10	8	7	5	3

120x20	1.5 mm ²	2.5 mm ²	4 mm ²	6 mm ²	UTP FTP Cat. 6
1	21	15	13	10	6
2	61	45	40	29	20
3	10	8	7	5	3
4	11	8	7	5	3
5	48	35	31	23	15
6	10	8	7	5	3

1.2. cloison de séparation réf. 030867.



Présentée en longueur de 2m.

Coloris blanc

Permet de créer 2 compartiments supplémentaires pour la séparation de différents types de courants (secteur, téléphone, informatique...)

Solidarisation avec le corps de la plinthe par clipsage. S'utilise avec les réf. 030069 et 030089.

2. ACCESSOIRES 80/120x20.

2.1. Embout réf.033744/74.

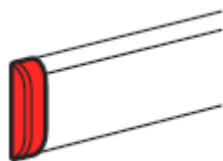

Permet d'obstruer l'extrémité de la plinthe :

- respect de l'indice de protection
- amélioration de l'esthétique (recouvrement de la coupe)

Montage sur le corps de la plinthe par l'avant, par emboîtement et vissage.

Montage sur plinthe avec ou sans cloison.

Coloris blanc

Références embout	Utilisables avec plinthe
033744	80x20
033774	120x20

2. ACCESSOIRES 80/120x20 (suite)

2.2. Angle intérieur variable réf. 033745/033665.

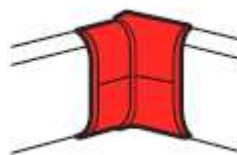

Permet la jonction en angle intérieur de deux plinthes de même section :

- évite la coupe d'onglet sur la plinthe.
- respect de l'indice de protection
- amélioration de l'esthétique (recouvrement de la coupe)
- montage sur la plinthe par clipsage/vissage (platine + capot)
- permet de réaliser des angles intérieurs de 60° à 120°.

Coloris blanc

Références Angle inter	Utilisables avec plinthe
033745	80x20
033665	120x20

2.3. Angle extérieur variable réf. 033746/033666.

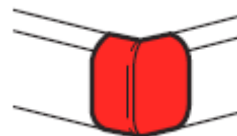

Permet la jonction en angle extérieur de deux plinthes de même section :

- évite la coupe d'onglet sur la plinthe.
- respect de l'indice de protection
- amélioration de l'esthétique (recouvrement de la coupe)
- montage sur la plinthe par clipsage/vissage (platine + capot)
- permet de réaliser des angles extérieurs 60° à 120°.

Coloris blanc

Références Angle exter	Utilisables avec plinthe
033746	80x20
033666	120x20

2.4. Joint de couvercle réf. 033668.

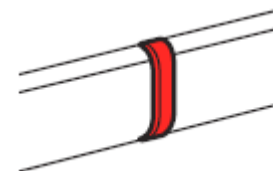

Permet la jonction bout à bout de deux couvercles de même section :

- respect de l'indice de protection
 - amélioration de l'esthétique (recouvrement de la coupe)
 - montage sur la plinthe par clipsage/vissage (platine + capot)
- S'utilise sur les plinthes 80x20 et 120x20.

Coloris blanc

2. ACCESSOIRES 80/120x20 (suite)

2.5. Embout sabot/sortie de convecteur réf.033664.

Fonction embout sabot (droite ou gauche) :

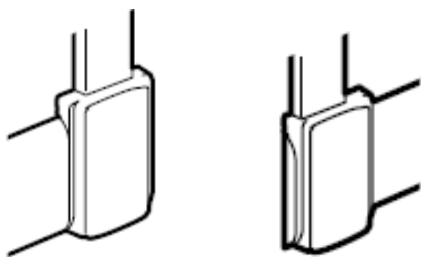

Permet la dérivation vers la moulure jusqu'à 40x20.

Fonction sortie convecteur :

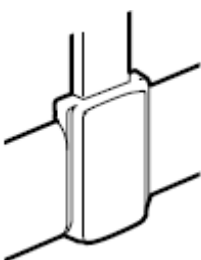

Permet l'utilisation en sortie de convecteur avec moulure jusqu'à 40x20.

S'utilise sur les plinthes 80x20 et 120x20.

- respect de l'indice de protection
 - amélioration de l'esthétique (recouvrement de la coupe)
 - montage sur la plinthe par clipsage/vissage (platine + capot)
- Montage sur plinthe avec ou sans cloison.
Coloris blanc

Livré avec adaptateurs (à découper en fonction du choix de la moulure)

2.6. Dérivation vers passage de sol réf. 032806.

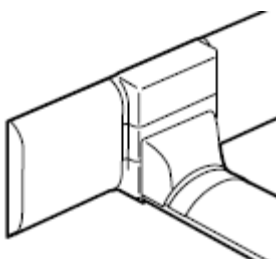

Permet la dérivation vers un passage de plancher réf. 032800.

- respect de l'indice de protection
 - amélioration de l'esthétique (recouvrement de la coupe)
 - montage sur la plinthe avec ou sans cloison par clipsage.
- S'utilise sur les plinthes 80x20 et 120x20.
Coloris blanc

2. ACCESSOIRES 80/120x20 (suite)

2.7. Dérivation en T et angle plat fixe réf. 033670.

Fonction dérivation en T :

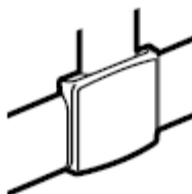

Permet la dérivation en T de deux plinthes de même section (80 ou 120x20)

Fonction angle plat fixe :

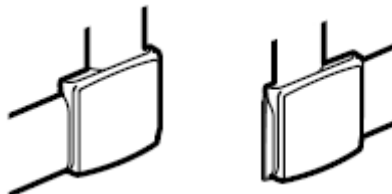

Permet la jonction en angle plat fixe (droite ou gauche) de deux plinthes de même section :

- évite la coupe d'onglet sur la plinthe.
 - respect de l'indice de protection
 - amélioration de l'esthétique (recouvrement de la coupe)
 - montage sur la plinthe par clipsage/vissage (platine + capot)
- Montage sur plinthe avec ou sans cloison.

Coloris blanc

Livré avec adaptateurs (à découper en fonction du choix de la moulure et adaptateurs pour plinthe 80 ou 120x20)

2.8. Angle plat variable réf. 033747/033667.

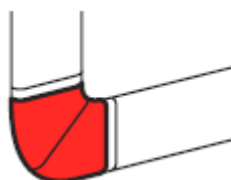

Permet la jonction en angle plat de deux plinthes de même section :

- évite la coupe d'onglet sur la plinthe.
 - respect de l'indice de protection
 - amélioration de l'esthétique (recouvrement de la coupe)
 - montage sur la plinthe par clipsage/vissage (platine + capot)
 - permet de réaliser des angles plats variables de 85° à 120°.
 - peut-être installé après la pose bord à bord des plinthes, la place restante accueille la platine de l'angle plat.
- Coloris blanc

Références	Utilisables avec
Angle plat	plinthe
033747	80x20
033667	120x20

3. GAMME 140x35.

Le système de distribution plinthes offre :

- la distribution, la protection et la dérivation des différents fils et câbles dans une installation électrique.
- des profilés, des accessoires de finition et cheminement (embout, angle plat ou sabot, angle intérieur, angle extérieur, dérivation, joint de couvercle)
- une fiabilité et une sécurité optimale par conformité à la norme NF EN 50085-2-1 voir page 6

3.1. Plinthe 2 compartiments, 2 couvercles réf. 033700.



Présentées en longueur de 2m.

Composée de :

_ 1 compartiment dédié câblage (lui même composé de 3 compartiments)

_ 1 compartiment dédié montage d'appareillage.

Permet l'encastrement de l'appareillage Mosaic

Livrée avec agrafe.

Découper à l'aide d'une scie (type scie à métaux) et d'une boite à coupe (réf. 030698)

Solidarisation du corps et du couvercle par clipsage (démontable à l'aide d'un outil par exemple : tournevis...)

IP 40 et résistance aux chocs à 2 joules.

Coloris blanc

Fixation par :

- collage (colle Néoprène réf. 030949)
- chevilles (réf. 30898/99)
- chevilles plaque de plâtre (réf. 030897)
- vis, clous...

Cote d'encombrement.

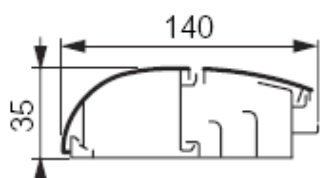

Capacité de câblage.

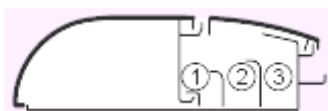

	section utile en mm ² par compartiment	nombre de Connecteurs de 2.5mm ² par compartiment
Plinthe 140x35 Réf. 033700	150/345/510	6/15/22

4. ACCESSOIRES 140x35 (suite)

4.1. Dérivation en T et angle plat fixe réf. 033720.

Fonction dérivation en T :

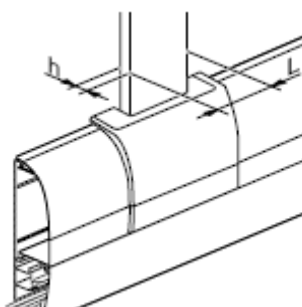

$16 \leq L \leq 75$
 $10 \leq h \leq 25$
80/120 x 20

Permet la dérivation en T à partir d'une plinthe 140x35 vers moulures jusqu'à 75x20 et vers plinthes 80/120x20.

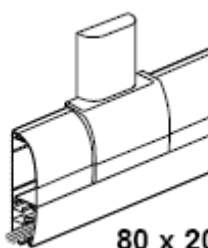

80 x 20

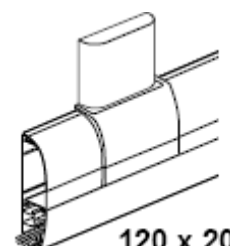

120 x 20

Fonction angle plat fixe :

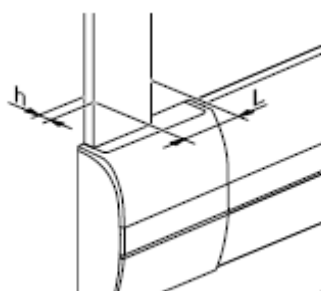

$16 \leq L \leq 75$
 $10 \leq h \leq 25$
80/120 x 20

Permet la dérivation en angle plat fixe à partir d'une plinthe 140x35 vers moulures jusqu'à 75x20 et vers plinthes 80/120x20.

- évite la coupe d'onglet sur la plinthe.
 - respect de l'indice de protection
 - amélioration de l'esthétique (recouvrement de la coupe)
 - montage sur la plinthe par clipsage/vissage (platine + capot)
 - permet de réaliser des angles plats fixes.
- Coloris blanc

Dérivation en T ou en angle plat livré avec adaptateurs (choix vers moulures ou plinthes)

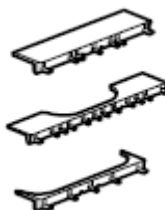

4. ACCESSOIRES 140x35.

4.2. Embout sabot/sortie de convecteur réf.033714.

Fonction embout sabot :

Permet la dérivation vers la moulure jusqu'à 40x25.

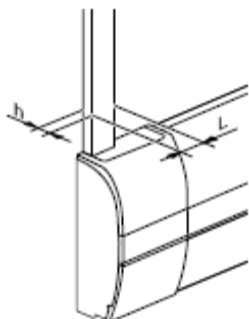

$$16 \leq L \leq 40$$

$$10 \leq h \leq 25$$

Fonction sortie convecteur :

Permet l'utilisation en sortie de convecteur vers la moulure jusqu'à 40x25.

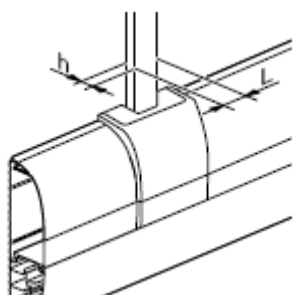

$$16 \leq L \leq 40$$

$$10 \leq h \leq 25$$



- respect de l'indice de protection
 - amélioration de l'esthétique (recouvrement de la coupe)
 - montage sur la plinthe par clipsage/vissage (platine + capot)
- Coloris blanc

Embout sabot/sortie de convecteur livré avec adaptateurs (choix de la moulure)



4.3. Angle intérieur variable réf. 033715.

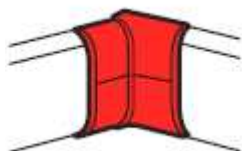

Permet la jonction en angle intérieur de deux plinthes 140x35 :

- évite la coupe d'onglet sur la plinthe.
 - respect de l'indice de protection
 - amélioration de l'esthétique (recouvrement de la coupe)
 - montage sur la plinthe par clipsage/vissage (platine + capot)
 - permet de réaliser des angles intérieurs de 60 à 120°
- Coloris blanc.

4. ACCESSOIRES 140x35 (suite)

4.4. Angle extérieur variable réf. 033716.

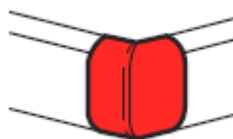

Permet la jonction en angle extérieur de deux plinthes 140x35 :

- évite la coupe d'onglet sur la plinthe.
 - respect de l'indice de protection
 - amélioration de l'esthétique (recouvrement de la coupe)
 - montage sur la plinthe par clipsage/vissage (platine + capot)
 - permet de réaliser des angles extérieurs de 60 à 120°
- Coloris blanc

4.5. Joint de couvercle réf. 033718.

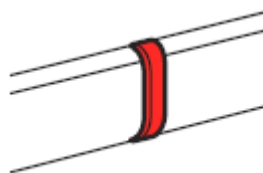

Permet la jonction bout à bout de deux couvercles de la plinthe 140x35 :

- respect de l'indice de protection
 - amélioration de l'esthétique (recouvrement de la coupe)
 - montage sur la plinthe par clipsage (platine + capot)
- Coloris blanc

4.6. Dérivation vers passage de sol réf. 032810.

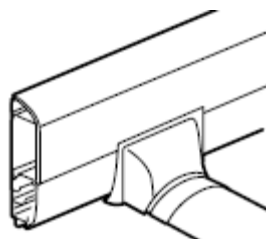

Permet la dérivation vers un passage de plancher réf. 032800.

- respect de l'indice de protection
 - amélioration de l'esthétique (recouvrement de la coupe)
 - montage sur la plinthe par clipsage/vissage (platine + capot)
- Coloris blanc

5. CARACTERISTIQUES TECHNIQUES

Classification des systèmes plinthes DLPlus suivant EN 50085-2-1.

6.2 Résistance aux chocs pendant l'installation et l'usage	2.0J
6.3 Température minimale de stockage et de transport	- 25°C
6.3 Température minimale d'installation et d'usage	- 5°C
6.3 Température maximale d'usage	+ 60°C
6.4 Résistance à la propagation de la flamme	Non propagateur
6.5 Continuité électrique	Sans continuité
6.6 Caractère électriquement isolant	Electriquement isolant
6.7 Degré de protection de l'enveloppe	IP 40
6.9 Mode d'ouverture	Avec un outil
6.101 Conditions d'installation	Saillie fixé au mur et soutenu par le sol (15mm mini)
6.102 Fonctions procurées	Type 1
Tension assignée	500 V
Protection contre les chocs mécaniques	IK 07

Tableau de composition des systèmes plinthes DLPlus suivant EN 50085-2-1 coloris Blanc :

Corps/couvercles	plinthes DLPlus		Embout
	references	Section (mm ²)	
80x20	30069	350/500	33744
120x20	30089	350/1020	33774
140x35	33700	150/345/510	33714

6. CARACTERISTIQUES MATIERES

Plinthes 80/120x20 et 140x35 en PVC coloris blanc

Accessoires de plinthe en PVC coloris blanc