

Capteur de proximité SMT/SME-10 pour rainure ronde

FESTO



Capteur de proximité SMT/SME

Fourniture

Modèle	Type de fixation	Principe de mesure	Type	Plage de tension de service	Sortie de commande	Fonction des éléments de commutation	→ Page/ Internet
Pour rainure ronde	Standard						
	Pose par le haut dans la rainure, noyé dans le profilé du vérin	Magnétorésistif	SMT-10M	10 ... 30 V CC	PNP	Contact à fermeture	7
					NPN		
					sans contact, 2 fils		
	Capteur Reed magnétique	SME-10M	5 ... 30 V CA/CC	A contact bipolaire	Contact à fermeture	12	
S'insère longitudinalement dans la rainure	Magnétorésistif	SMT-10G	10 ... 30 V CC	PNP	Contact à fermeture	21	
	Capteur Reed magnétique	SME-10	12 ... 27 V CA/CC	Avec contact	Contact à fermeture	18	
Pour rainure en T	Standard						
	Pose par le haut dans la rainure, noyé dans le profilé du vérin	Magnétorésistif	SMT-8M	10 ... 30 V CC	PNP	Contact à fermeture	Rainure en T
					NPN	Contact à ouverture	
					A contact bipolaire	Contact à fermeture	
	Capteur Reed magnétique	SME-8M	5 ... 30 V CA/CC	A contact bipolaire	Contact à fermeture		
					Contact à ouverture		
					Contact à ouverture		
	S'insère dans la rainure, noyé dans le profilé du vérin	Magnétorésistif	SMT-8	10 ... 30 V CC	PNP	Contact à fermeture	
					NPN		
	S'insère dans la rainure, noyé dans le profilé du vérin	Capteur Reed magnétique	SME-8	12 ... 30 V CA/CC	A contact bipolaire	Contact à fermeture	
				3 ... 230 V CA/CC		Contact à ouverture	
				5 ... 250 V CA/CC		Contact à fermeture	
	S'insère longitudinalement dans la rainure	Magnétorésistif	SMT-8G	10 ... 30 V CC	PNP	Contact à fermeture	
		Inductif	SMT-8-SL	10 ... 30 V CC	PNP	Contact à fermeture	
		Capteur Reed magnétique	SME-8-SL	10 ... 30 V CA/CC	A contact bipolaire	Contact à fermeture	
	Pose par le haut dans la rainure	Capteur Reed magnétique	SME-8-FM	10 ... 30 V CA/CC	A contact bipolaire	Contact à fermeture	
	Par accessoires	Magnétorésistif	SMT0-8E	10 ... 30 V CC	PNP	Contact à fermeture	
					NPN		
					A contact bipolaire		Contact à fermeture
	Capteur Reed magnétique	SME0-8E	12 ... 30 V CC	A contact bipolaire	Contact à fermeture		
3 ... 250 V CC							
3 ... 230 V CA							
Résistance à la corrosion							
S'insère dans la rainure, noyé dans le profilé du vérin	Magnétorésistif	CRSMT-8	10 ... 30 V CC	PNP	Contact à fermeture	Rainure en T	
Résistance aux champs de soudage							
Par accessoires	Magnéto-inductif	SMTSO-8E	10 ... 30 V CC	PNP	Contact à fermeture	Rainure en T	
				NPN			
Thermorésistant jusqu'à 120 °C							
S'insère dans la rainure, noyé dans le profilé du vérin	Capteur Reed magnétique	SME-8-...-S6	0 ... 30 V CA/CC	A contact bipolaire	Contact à fermeture	Rainure en T	
Par accessoires	Capteur Reed magnétique	SME0-8E-...-S6	0 ... 30 V CC	Avec contact	Contact à fermeture	Rainure en T	
			0 ... 30 V CA				

Capteur de proximité SMT/SME

Aide à la sélection

FESTO

Actionneur		SMT-8, SMT0-8E CRSMT-8 SME-8, SME0-8E SMPO-8E	SMT-10 SME-10	SMT0-4U SME0-4U CRSME0-4	SMT0-1 SMT0-6 SME0-1 SMPO-1	SMT-C1
Vérins normalisés						
Vérins normalisés DSNU, ESNU	∅8 ... 25 mm	■	■	■	■	-
Vérins normalisés DSN, ESN	∅8 ... 25 mm	■	■	■	■	-
Vérins normalisés DNCB		■	-	-	-	-
Vérins normalisés DNC		■	-	-	-	-
Vérins normalisés DNG		■	-	-	■	-
Vérins normalisés CDN-...-R avec rainure pour capteur		-	-	-	-	■
Vérins normalisés ADN		■	-	-	-	-
Vérins à tige						
Vérins compacts ADVU, AEVU		■	-	-	-	-
Vérins à faible course ADVC, AEVC	∅6 ... 25 mm ∅32 ... 100 mm	-	■	-	-	-
Vérins à section rectangulaire EZH-10/40-40-A-B		■	-	-	-	-
Vérins à section rectangulaire DZF		■	-	-	-	-
Vérins à section rectangulaire DZH	∅16 ... 25 mm ∅32 ... 63 mm	■	-	-	-	-
Vérins cylindriques DSNU, ESNU	∅32 ... 63 mm	■	■	■	■	-
Vérins cylindriques DSW, ESW		■	■	■	■	-
Vérins cylindriques DSEU, ESEU		■	■	■	■	-
Vérins à visser DMM, EMM		■	-	-	-	-
Vérins cylindriques CRDG		-	-	■	-	-
Vérins cylindriques CRDSW		■	■	■	■	-
Vérins normalisés CRHD		■	-	-	-	-
Vérins normalisés CRDSNU		■	-	■	-	-
Vérins normalisés CRDNG		■	-	■	-	-
Vérins normalisés CRDNGS		■	-	■	-	-
Vérins sans tige						
Vérins sans tige DGC	∅ 8, 12 mm ∅18 ... 63 mm	-	■	-	-	-
Vérins linéaires DGP, DGPL		■	-	-	-	-
Vérins linéaires SLG		-	■	-	-	-
Vérins sans tige DGO		-	-	■	-	-
Vérins linéaires SLM		■	-	-	-	-
Vérins oscillants						
Modules oscillants DSM	∅6 ... 10 mm	-	■	-	-	-
Modules oscillants DSM-B	∅12 ... 40 mm ∅ 63 mm	-	■	-	-	-
Vérins oscillants DRQ	∅16 ... 32 mm ∅40 ... 100 mm	■	-	-	-	-
Vérins oscillants DRQD	∅6 ... 12 mm ∅16 ... 32 mm	-	■	-	-	-
Vérins oscillants DRQD	∅6 ... 12 mm ∅16 ... 32 mm	■	-	-	-	-
Fiches techniques → Page/Internet		Rainure en T	7	smt0, crsmeo	smt0	smt-c1

Capteur de proximité SMT/SME

Aide à la sélection

FESTO

Actionneur	SMT-8, SMT0-8E CRSMT-8 SME-8, SME0-8E, SMPO-8E	SMT-10 SME-10	SMH-S1
Vérins à usage spécifique			
Vérins bloqueurs STA, STAF	■	-	-
Vérins de bridage roto-linéaires CLR	■	-	-
Vérins roto-linéaires DSL	■	-	-
Vérins roto-linéaires DSL-B	-	■	-
Actionneurs à guidage linéaire			
Mini-chariots SLS, SLF, SLT	-	■	-
Mini-chariots DGSL	-	■	-
Vérins à double piston SPZ	■	-	-
Unités de translation SLZ	■	-	-
Vérins de guidage DFP	-	■	-
∅6 ... 16 mm	-	-	-
∅25 ... 80 mm	■	-	-
Mini-unités de guidage DFC	-	■	-
Unités de guidage DFM	■	-	-
Unités de guidage DFM-B	■ ¹⁾	-	-
Unités de translation linéaire SLE	∅32 ... 50 mm	■	-
Vérins à double piston DPZ	■	-	-
Unités de manipulation			
Modules linéaires HMP	■	-	-
Modules linéaires HMPL	■	-	-
Modules de manipulation HSP, HSW	■	-	-
Séparateurs HPV	■	-	-
Pincés à serrage concentrique HGD	∅ 16 mm	-	■
∅ 32, 50 mm	■ ²⁾	-	-
Pincés à serrage concentrique HGDT	-	■	-
Pincés à serrage parallèle HGP	∅ 6 mm	-	■
∅10 ... 35 mm	■ ²⁾	-	-
Pincés à serrage parallèle HGPC	-	■	-
Pincés à serrage parallèle HGPP	∅12 ... 32 mm	-	■
Pincés à serrage parallèle HGPT	∅16 ... 63 mm	-	■
Pincés à serrage angulaire HGW	∅ 10 mm	-	■
∅16 ... 40 mm	■	-	-
Pincés à serrage radial HGR	∅ 10 mm	-	■
∅16 ... 40 mm	■	-	-
Pincés rotatives HGDS	-	■	-
Eléments d'amortissement			
Eléments de butée YSRWJ	■	-	-
Systèmes de positionnement électriques			
Axes à courroie crantée DGE-ZR	■	-	-
Axes à vis à billes DGE-SP	■	-	-
Eléments de système			
Guidages pour charges lourdes HD	■	-	-
Servovérins			
Vérins linéaires Copac DLP-A	■	-	-
Fiches techniques → Page/Internet	Rainure en T	7	smh

1) Pas SM...0-8E

2) SME-8M uniquement pour HGD-50, HGP-20 ... 35.

Capteur de proximité SMT/SME-10 pour rainure ronde

Périphérie

FESTO

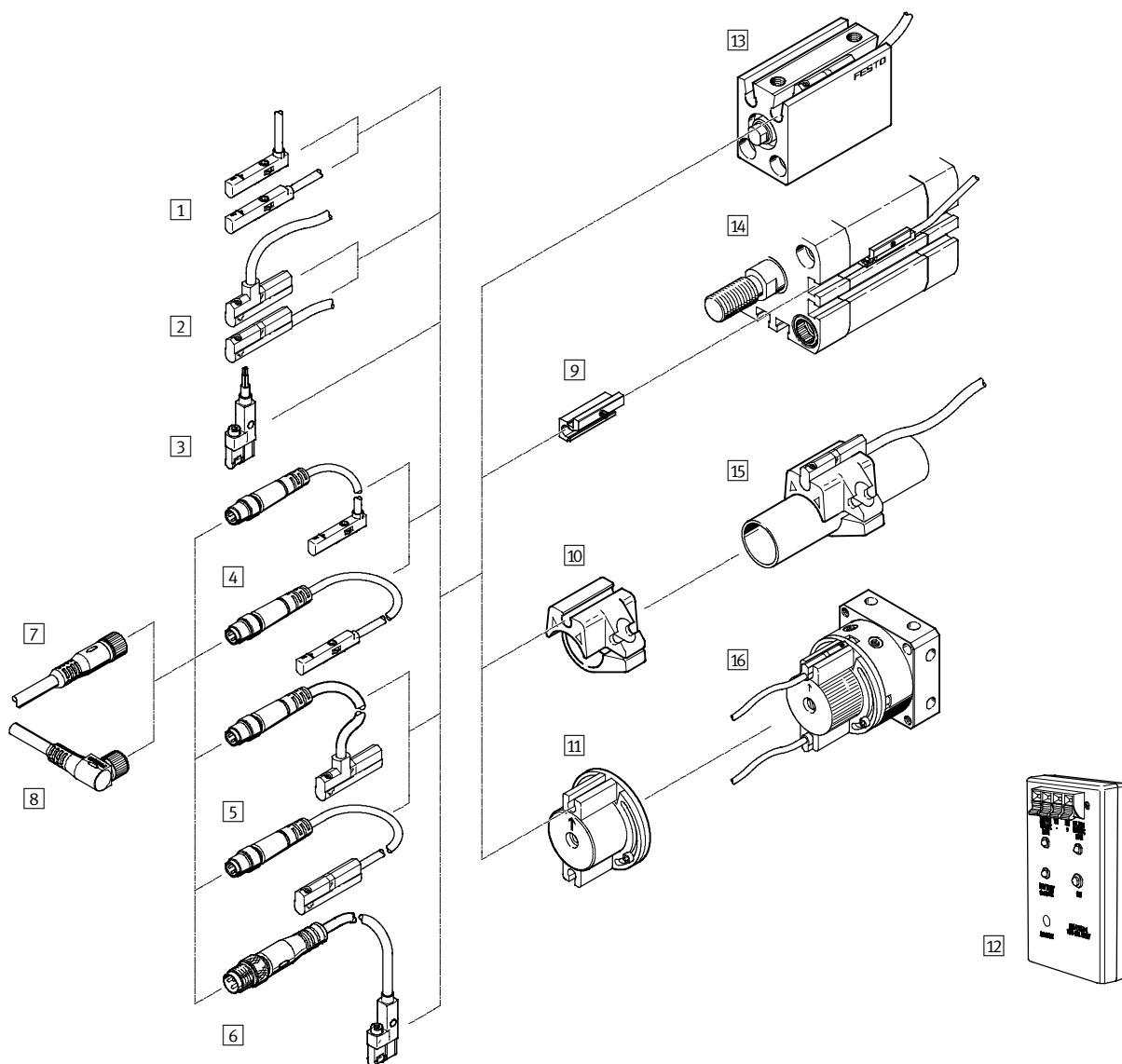

Éléments de fixation et accessoires	→ Page/ Internet
Capteur de proximité	
1 SMT/SME-10M-...-OE, avec câble	7
2 SME-10, avec câble	18
3 SMT-10G-...-OE avec câble	22
4 SMT/SME-10M-...-M..., avec câble et connecteur mâle	7
5 SME-10, avec câble et connecteur mâle	18
6 SMT-10G-...-M... avec câble et connecteur	22
Câbles de liaison	
7 Câble de liaison NEBU-M...G...	25
8 Câble de liaison NEBU-M...W...	25
Kits de fixation	
9 Kit de fixation SMBN-10	24
10 Kit de fixation SMBR-10-...	24
11 Kit de fixation WSM-...-SME-10	25

Éléments de fixation et accessoires	→ Page/ Internet
Accessoires	
12 Testeur de capteur SM-TEST-1	25
- Élément de positionnement SMM-10	25
- Clip SMBK-10	25
- Etiquette ASLR	25
- Clip de fixation NEAU	25
Actionneurs	
13 Actionneurs à rainure ronde	-
14 Actionneur avec rainure en T	-
15 Vérins cylindriques	-
16 Module oscillant DSM	-

Capteur de proximité SMT/SME-10M, pour rainure ronde

Désignations

SMT/SME-10M

		SMT	10M	PS	24V	E	2,5	L		OE
Fonction										
SMT	Capteur de proximité magnétorésistif									
SME	Capteur de proximité de type Reed									
Type										
10M	Pour rainure ronde, pose par le haut dans la rainure									
Sortie tout ou rien, fonction d'élément de commutation										
PS	PNP, contact à fermeture à 3 fils									
NS	NPN, contact à fermeture, à 3 fils									
ZS	Contact à fermeture à 2 fils									
DS	Contact à fermeture à 3 fils									
Tension de service nominale										
24V	24 V CC									
Propriétés des câbles										
E	Chaîne porte-câbles + robot									
Longueur de câble [m]										
Sortie de câble										
L	Droite									
Q	Coudée									
Description du câble										
-	Avec porte-étiquettes									
N	Sans porte-étiquettes									
Connectique										
OE	Câble nu									
M8	Câble avec connecteur mâle M8x1, manchon									
M8D	Câble avec connecteur mâle M8x1, connecteur orientable									
M12	Câble avec connecteur mâle M12x1, connecteur orientable									

Capteur de proximité SMT-10M, pour rainure ronde

FESTO

Fiche technique – magnétorésistif

Fonction

Ex. : PNP, contact à fermeture, avec câble

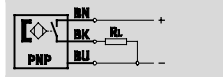

Ex. : NPN, contact à fermeture, avec câble

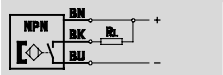

- Principe de mesure magnétorésistive
- Pose par le haut dans la rainure, noyé dans le profilé de vérin
- Clip de câble et support pour étiquettes compris dans la fourniture



Caractéristiques techniques générales

Modèle	Pour rainure ronde
Selon norme	EN 60947-5-2
Homologation	C-Tick
Marquage CE (voir la déclaration de conformité)	Selon la directive UE relative aux basses tensions ¹⁾
Note relative aux matériaux	Câble résistant à l'huile Câble sans halogènes Sans cuivre ni PTFE Conformes RoHS

- 1) Pour le domaine d'utilisation, consultez la déclaration de conformité CE, disponible à l'adresse : www.festo.com → Support → Documentation.
En cas de restriction à l'utilisation des appareils en milieu résidentiel, commercial ou industriel, ainsi que dans les petites entreprises, d'autres mesures de réduction des émissions perturbatrices peuvent être nécessaires.

Signal d'entrée/élément de mesure

Grandeur mesurée	Position
Principe de mesure	Magnétorésistif
Température ambiante [°C]	-20... +70

Sortie de commande

Type SMT-10M	PS	NS	ZS
Sortie de commande	PNP	NPN	Sans contact, 2 fils
Fonction des éléments de commutation	Contact à fermeture		
Répétabilité de la sortie de commutation [± mm]	0,1		
Temps de réponse marche [ms]	0 ... 1		
Temps de réponse ouverture [ms]	0 ... 1		
Fréquence de commutation max. [Hz]	150		
Courant de sortie max. [mA]	100		
Courant de sortie max. dans les kits de fixation [mA]	50		
Puissance de commutation CC max. [W]	3	3	2,4
Puissance de commutation CC max. dans les kits de fixation [W]	1,5		1,2
Chute de tension [V]	0 ... 1,7		0 ... 5,7

Sortie, autres données

Résistance aux courts-circuits	Cyclique
Résistance aux surcharges	Native

Electronique

Tension de service nominale [V CC]	24
Plage de tension de service [V CC]	10 ... 30
Détrompage	Pour tous les raccordements électriques

Capteur de proximité SMT-10M, pour rainure ronde



Fiche de données techniques – magnétorésistif



Electromécanique								
Type SMT-10M	PS/NS				ZS			
Connexion électrique	OE	M8D	M8	M12	OE	M8D	M8	M12
Connexion électrique	Câble, 3 fils	Câble avec connecteur mâle à 3 pôles			Câble, 2 fils	Câble avec connecteur mâle à 2 pôles		
		M8x1	M8x1	M12x1		M8x1	M8x1	M12x1
		Raccord orientable	Manchon	Raccord orientable		Raccord orientable	Manchon	Raccord orientable
Départ connecteur	Droit Coudé							
Conditions de vérification du câble	Chaîne porte-câbles : 5 millions de cycles, rayon de courbure 28 mm							
	Résistance aux torsions : >300 000 cycles, ± 270°/0,1 m							
	Résistance aux inversions de flexion : selon la norme Festo, conditions de vérification sur demande							
Longueur de câble [m]	0,2 ... 30							
Propriétés des câbles	Chaîne porte-câbles + robot							
Informations sur le matériau de la gaine de câble	TPE-U (PU)							

Partie mécanique	
Type de fixation	Vissé, pose par le haut dans la rainure
Couple de serrage max. [Nm]	0,4
Position de montage	Indifférente
Corps	Polyamide renforcé
	Acier inoxydable hautement allié

Affichage/Utilisation	
Témoin d'état de commutation	LED jaune

Nuisance/Emission	
Température ambiante pour câblage mobile [°C]	-20 ... +70
Degré de protection	IP65
	IP68

Affectation des broches selon EN 60947-5-2			
M8x1, 2 pôles		M8x1, 3 pôles	
Contact à fermeture		Contact à fermeture	
	Broche	Couleur du conducteur	Affectation
	1	Marron	+
	4	Noir	Sortie
	1	Marron	+
	3	Bleu	-
	4	Noir	Sortie

Affectation des broches selon EN 60947-5-2			
M12x1, 2 pôles		M12x1, 3 pôles	
Contact à fermeture		Contact à fermeture	
	Broche	Couleur du conducteur	Affectation
	1	Marron	+
	4	Noir	Sortie
	1	Marron	+
	3	Bleu	-
	4	Noir	Sortie

Capteur de proximité SMT-10M, pour rainure ronde

Fiche de données techniques – magnétorésistif

Dimensions

Téléchargement des données CAO → www.festo.fr

SMT-10M-...-L, départ connecteur droit

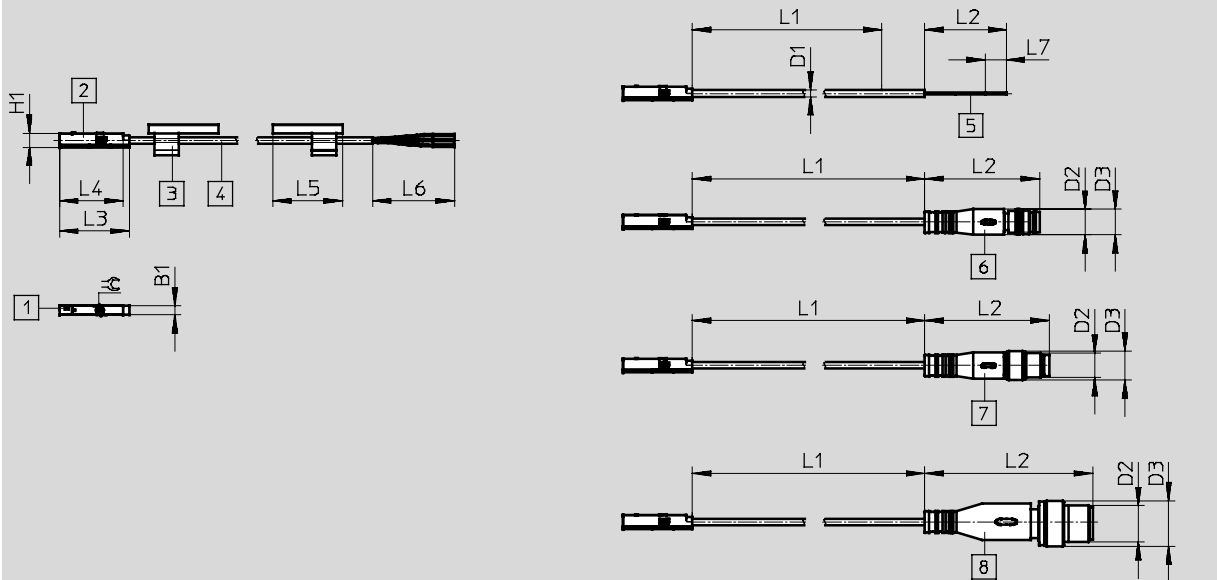

- 1 LED jaune
 - 2 SMT-10M
 - 3 Porte-étiquettes
 - 4 Câble de connexion
 - 5 Câble à extrémité ouverte
 - 6 Connecteur mâle M8x1, manchon
 - 7 Connecteur mâle M8x1, connecteur orientable
 - 8 Connecteur mâle M12x1
- L1 Longueur de câble

Type	B1	D1	D2	D3	H1	L2	L3	L4	L5	L6	L7	⊕
SMT-10M-...-OE	2,9	2,15	-	-	4,6	50	22,9	20,9	23	27	7	1,5
SMT-10M-...-M8D			M8x1	8,5		32,7					-	
SMT-10M-...-M8			M8x1	9,6		41,1					-	
SMT-10M-...-M12			M12x1	15		55,5					-	

Capteur de proximité SMT-10M, pour rainure ronde

Fiche de données techniques — magnétorésistif

Dimensions

Téléchargement des données CAO → www.festo.fr

SMT-10M-...-Q, départ connecteur coudé

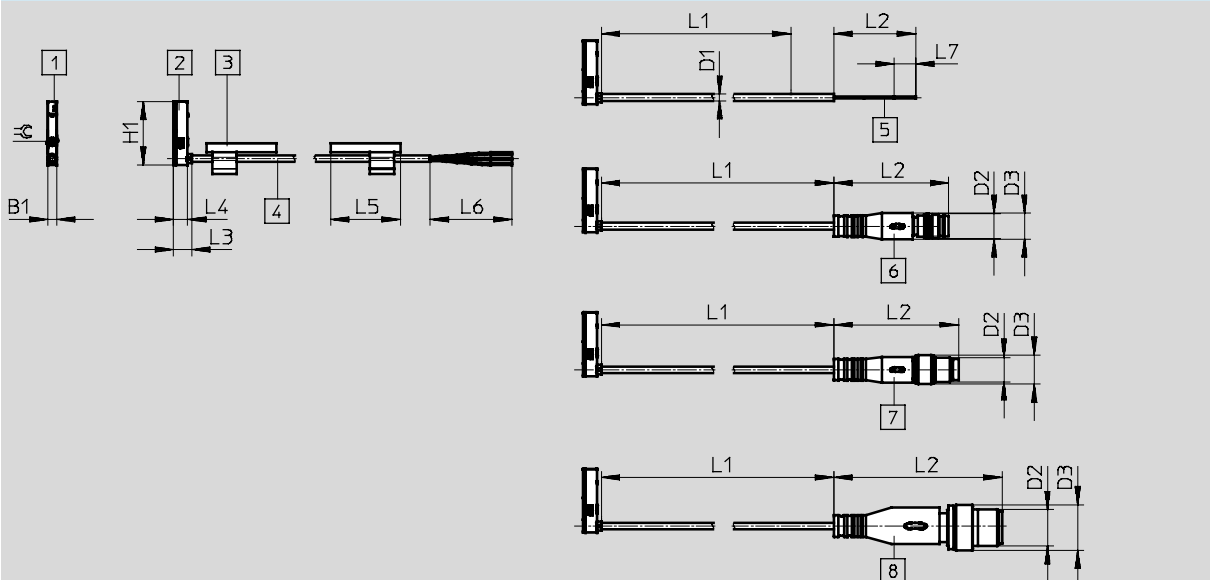

- 1 LED jaune
- 2 SMT-10M
- 3 Porte-étiquettes
- 4 Câble de connexion
- 5 Câble à extrémité ouverte
- 6 Connecteur mâle M8x1, manchon
- 7 Connecteur mâle M8x1, connecteur orientable
- 8 Connecteur mâle M12x1
- L1 Longueur de câble

Type	B1	D1	D2	D3	H1	L2	L3	L4	L5	L6	L7	⊘
SMT-10M-...-OE	2,9	2,15	–	–	20,9	50	6	4,6	23	27	7	1,5
SMT-10M-...-M8D			M8x1	8,5		32,7					–	
SMT-10M-...-M8			M8x1	9,6		41,1					–	
SMT-10M-...-M12			M12x1	15		55,5					–	

Références

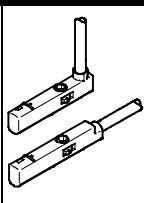
	Sortie de commande	Connexion électrique		Longueur de câble [m]	Poids [g]	N° pièce	Type	
		Câble	Câble avec connecteur mâle, connecteur orientable					
	Contact à fermeture							
	PNP	3 fils	–	2,5	16,8	551373	SMT-10M-PS-24V-E-2,5-L-OE	
			–	0,3	6,7	551374	SMT-10M-PS-24V-E-2,5-Q-OE	
		–	M8x1, 3 pôles	–	2,5	16,8	551375	SMT-10M-PS-24V-E-0,3-L-M8D
				–	0,3	6,7	551376	SMT-10M-PS-24V-E-0,3-Q-M8D
	NPN	3 fils	–	2,5	16,8	551377	SMT-10M-NS-24V-E-2,5-L-OE	
			–	0,3	6,7	551378	SMT-10M-NS-24V-E-2,5-Q-OE	
		–	M8x1, 3 pôles	–	2,5	16,8	551379	SMT-10M-NS-24V-E-0,3-L-M8D
				–	0,3	6,7	551380	SMT-10M-NS-24V-E-0,3-Q-M8D
	Sans contact, 2 fils	2 fils	–	2,5	14,6	551382	SMT-10M-ZS-24V-E-2,5-L-OE	
–			0,3	6,7	551383	SMT-10M-ZS-24V-E-2,5-Q-OE		

Capteur de proximité SMT-10M, pour rainure ronde

FESTO

Eléments modulaires – modèle magnétorésistif

M Mentions obligatoires						O Options	M	
Code du système modulaire	Fonction	Sortie de commande	Tension de service nominale	Propriétés des câbles	Longueur de câble [m]	Sortie de câble	Description du câble	Connectique
551372	SMT-10M	PS NS ZS	24V	E	0,2 ... 30	L Q	N	OE M8D M8 M12
Exemple de commande								
551372	SMT-10M	NS	24V	E	3	L	N	M8D

Tableau des références							
Taille	10	Conditions		Code		Entrée du code	
M	Code du système modulaire	551372					
	Fonction	Capteur de proximité pour rainure ronde, sans contact		SMT-10M		SMT-10M	
				-		-	
	Sortie de commande	Contact à fermeture PNP à 3 fils		PS			
		Contact à fermeture NPN à 3 fils		NS			
		Contact à fermeture à 2 fils		ZS			
				-		-	
	Tension de service nominale [V CC]	24		24V		24V	
				-		-	
	Propriétés des câbles	Chaîne porte-câbles + robot		E		E	
				-		-	
	Longueur de câble [m]	0,2 ... 30		...			
		(0,2 ... 5,0 m par pas de 0,1 m ; 5,0 ... 30 m par pas de 0,5 m)					
				-		-	
	Sortie de câble	Droite		L			
		Coudée		Q			
				-		-	
O	Description du câble	Avec porte-étiquettes		-			
		Sans porte-étiquettes		N			
				-		-	
M	Connectique	Extrémité ouverte		OE			
		M8, connecteur orientable		M8D			
		M8, manchon		M8			
		M12, connecteur orientable		M12			

Report des références

551372	SMT-10M	-		-	24V	-	E	-		-		-		-	
---------------	----------------	---	--	---	------------	---	----------	---	--	---	--	---	--	---	--

Capteur de proximité SME-10M, pour rainure ronde

Fiche de données techniques – Contact Reed

Fonction

Ex. : contact à fermeture à 3 fils, avec câble

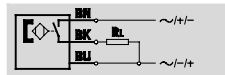

Ex. : contact à fermeture à 3 fils, avec connecteur mâle

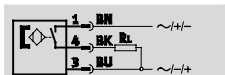

- Principe de détection contact Reed
- Pose par le haut dans la rainure, noyé dans le profilé de vérin
- Clip de câble et support pour étiquettes compris dans la fourniture

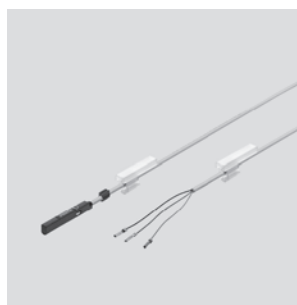

Caractéristiques techniques générales	
Modèle	Pour rainure ronde
Selon norme	EN 60947-5-2
Homologation	C-Tick
Marquage CE (voir la déclaration de conformité)	Selon la directive UE relative aux basses tensions ¹⁾
Note relative aux matériaux	Câble résistant à l'huile
	Câble sans halogènes
	Sans cuivre ni PTFE
	Conformes RoHS

1) Pour le domaine d'utilisation, consultez la déclaration de conformité CE, disponible à l'adresse : www.festo.com → Support → Documentation.
En cas de restriction à l'utilisation des appareils en milieu résidentiel, commercial ou industriel, ainsi que dans les petites entreprises, d'autres mesures de réduction des émissions perturbatrices peuvent être nécessaires.

Signal d'entrée/élément de mesure	
Grandeur mesurée	Position
Principe de mesure	Capteur Reed magnétique
Température ambiante [°C]	-40 ... +70

Sortie de commande		
Type SME-10M	DS	ZS
Sortie de commande	A contact, bipolaire	
Fonction des éléments de commutation	Contact à fermeture	
Répétabilité de la sortie de commutation en ± mm	0,1	
Temps de réponse marche [ms]	0 ... 1,2	
Temps de réponse ouverture [ms]	0 ... 1	
Fréquence de commutation max. [Hz]	50	
Courant de sortie max. [mA]	300	100
Courant de sortie max. dans les kits de fixation [mA]	50	50
Puissance de commutation CA max. [VA]	9	3
Puissance de commutation CA max. dans les kits de fixation [VA]	1,5	1,5
Puissance de commutation CC max. [W]	9	3
Puissance de commutation CC max. dans les kits de fixation [W]	1,5	1,5
Chute de tension [V]	0 ... 0,5	0 ... 4,5

Sortie, autres données	
Résistance aux courts-circuits	Néant
Résistance aux surcharges	Non disponible

Capteur de proximité SME-10M, pour rainure ronde

FESTO

Fiche de données techniques – Contact Reed

Electronique		
Tension de service nominale [V CC]		24
Plage de tension de service CA [V]		5 ... 30
Plage de tension de service CC [V]		5 ... 30
Détrompage		Néant

Electromécanique									
Type SME-10M	DS					ZS			
Connexion électrique	OE	M8D	M8	M12	OE	M8D	M8	M12	
Connexion électrique	Câble, 3 fils	Câble avec connecteur mâle à 3 pôles			Câble, 2 fils	Câble avec connecteur mâle à 2 pôles			
		M8x1	M8x1	M12x1		M8x1	M8x1	M12x1	
		Raccord orientable	Manchon	Raccord orientable		Raccord orientable	Manchon	Raccord orientable	
Départ connecteur	Droit Coudé								
Conditions de vérification du câble	Chaîne porte-câbles : 5 millions de cycles, rayon de courbure 28 mm								
	Résistance aux torsions : >300 000 cycles, ± 270°/0,1 m								
	Résistance aux inversions de flexion : selon la norme Festo, conditions de vérification sur demande								
Longueur de câble [m]	0,2 ... 10								
Propriétés des câbles	Chaîne porte-câbles + robot								
Informations sur le matériau de la gaine de câble	TPE-U (PU)								

Partie mécanique	
Type de fixation	Vissé, pose par le haut dans la rainure
Couple de serrage max.	0,4
Position de montage	Indifférente
Corps	Polyamide renforcé Acier inoxydable hautement allié

Affichage/Utilisation	
Témoin d'état de commutation	LED jaune

Nuisance/Emission	
Température ambiante pour câblage mobile [°C]	-20 ... +70
Degré de protection	IP65
	IP68

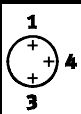
Affectation des broches selon EN 60947-5-2							
M8x1, 2 pôles				M8x1, 3 pôles			
Contact à fermeture				Contact à fermeture			
	Broche	Couleur du conducteur	Affectation		Broche	Couleur du conducteur	Affectation
	1	Marron	+		1	Marron	+
	4	Noir	Sortie		3	Bleu	-
					4	Noir	Sortie

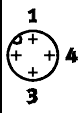
Affectation des broches selon EN 60947-5-2							
M12x1, 2 pôles				M12x1, 3 pôles			
Contact à fermeture				Contact à fermeture			
	Broche	Couleur du conducteur	Affectation		Broche	Couleur du conducteur	Affectation
	1	Marron	+		1	Marron	+
	4	Noir	Sortie		3	Bleu	-
					4	Noir	Sortie

Capteur de proximité SME-10M, pour rainure ronde

Fiche de données techniques – Contact Reed

Dimensions

Téléchargement des données CAO → www.festo.fr

SME-10M-...-L, départ connecteur droit

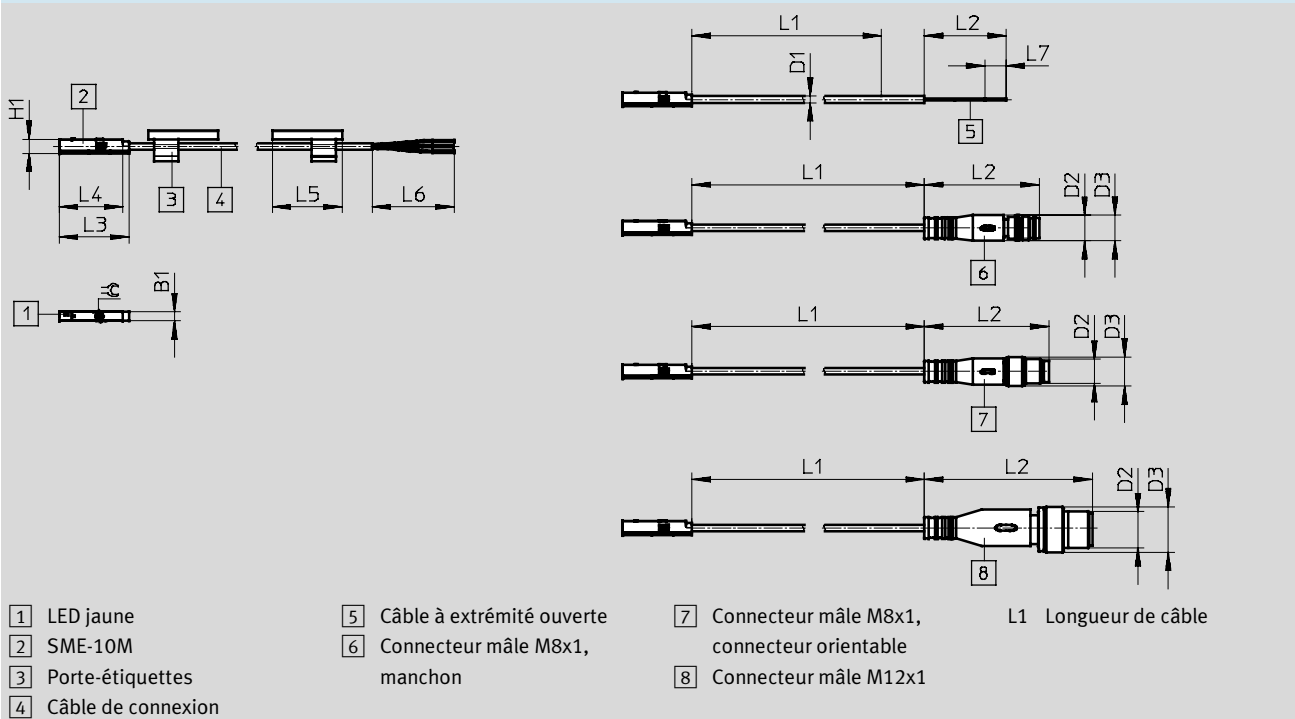

Type	B1	D1	D2	D3	H1	L2	L3	L4	L5	L6	L7	⊕
SME-10M-...-OE	3	2,15	-	-	4,6	50	26,6	24,6	23	27	7	1,5
SME-10M-...-M8D			M8x1	8,5		32,7					-	
SME-10M-...-M8			M8x1	9,6		41,1					-	
SME-10M-...-M12			M12x1	15		55,5					-	

Capteur de proximité SME-10M, pour rainure ronde

Fiche de données techniques – Contact Reed

Dimensions

Téléchargement des données CAO → www.festo.fr

SME-10M-...-Q, départ connecteur coudé

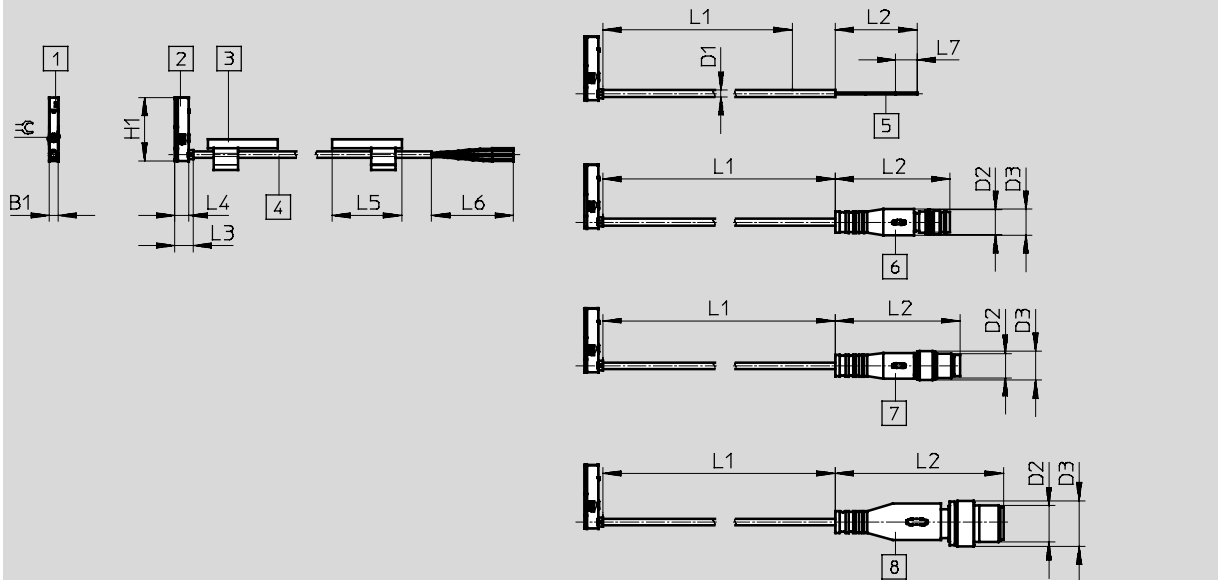

- 1 LED jaune
- 2 SME-10M
- 3 Porte-étiquettes
- 4 Câble de connexion
- 5 Câble à extrémité ouverte
- 6 Connecteur mâle M8x1, manchon
- 7 Connecteur mâle M8x1, connecteur orientable
- 8 Connecteur mâle M12x1
- L1 Longueur de câble

Type	B1	D1	D2	D3	H1	L2	L3	L4	L5	L6	L7	⊘
SME-10M-...-OE	3	2,15	-	-	24,6	50	6	4,6	23	27	7	1,5
SME-10M-...-M8D			M8x1	8,5		32,7					-	
SME-10M-...-M8			M8x1	9,6		41,1					-	
SME-10M-...-M12			M12x1	15		55,5					-	

Références

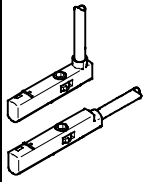
	Sortie de commande	Connexion électrique		Longueur de câble [m]	Poids [g]	N° pièce	Type
		Câble	Câble avec connecteur mâle, connecteur orientable				
	Contact à fermeture						
	A contact bipolaire	3 fils	-	2,5	16,8	551365	SME-10M-DS-24V-E-2,5-L-OE
		-	M8x1, 3 pôles	0,3	6,7	551366	SME-10M-DS-24V-E-2,5-Q-OE
	2 fils	-	-	2,5	14,6	551367	SME-10M-DS-24V-E-0,3-L-M8D
		-	-	2,5	14,6	551368	SME-10M-DS-24V-E-0,3-Q-M8D
		-	-	2,5	14,6	551369	SME-10M-ZS-24V-E-2,5-L-OE
-	-	-	2,5	14,6	551370	SME-10M-ZS-24V-E-2,5-Q-OE	

Capteur de proximité SME-10M, pour rainure ronde

Éléments modulaires – Contact Reed

M Mentions obligatoires							O Options	M
Code du système modulaire	Fonction	Sortie de commande	Tension de service nominale	Propriétés des câbles	Longueur de câble [m]	Sortie de câble	Description du câble	Connectique
551364	SME-10M	DS ZS	24V	E	0,2 ... 10	L Q	N	OE M8D M8 M12
Exemple de commande								
551364	SME-10M	DS	24V	E	3	L	N	M8D

Tableau des références					
Taille	10	Conditions	Code		Entrée du code
M Code du système modulaire	551364				
Fonction	Capteurs de proximité pour rainure ronde, avec contact		SME-10M		SME-10M
			-		-
Sortie de commande	Contact à fermeture à 3 fils		DS		
Sortie de commande	Contact à fermeture à 2 fils		ZS		
			-		-
Tension de service nominale [V CC]	24		24V		24V
			-		-
Propriétés des câbles	Chaîne porte-câbles + robot		E		E
			-		-
Longueur de câble [m]	0,2 ... 10 (0,2 ... 5,0 m par pas de 0,1 m ; 5,0 ... 10 m par pas de 0,5 m)		...		
			-		-
Sortie de câble	Droite		L		
	Coudée		Q		
			-		-
O Description du câble	Avec porte-étiquettes		-		
	Sans porte-étiquettes		N		
M			-		-
Connectique	Extrémité ouverte		OE		
	M8, connecteur orientable		M8D		
	M8, manchon		M8		
	M12, connecteur orientable		M12		

Report des références

Capteur de proximité SME-10 pour rainure ronde

Désignations

SME-10

		SME	–	10	–	KL	–	LED	–	24
Fonction										
SME	Capteur de proximité de type Reed									
Type										
10	Pour rainure ronde, s'insère dans la rainure									
Connexion électrique, longueur de câble, départ connecteur										
KL	Câble de 2,5 m, droit									
KQ	Câble de 2,5 m, coudé									
SL	Connecteur mâle M8x1 avec câble de 0,3 m, droit									
SQ	Connecteur mâle M8x1 avec câble de 0,3 m, coudé									
Témoin d'état de commutation										
LED	LED jaune									
Tension de service nominale										
24	24 V CC									

Capteur de proximité SME-10 pour rainure ronde

FESTO

Fiche technique – contact Reed

Fonction

Contact à fermeture,
3 fils, avec câble

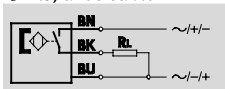

Contact à fermeture,
3 fils,
avec connecteur mâle

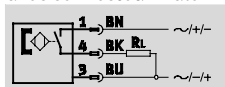

- Principe de mesure magnétorésistive
- Insertion dans la rainure

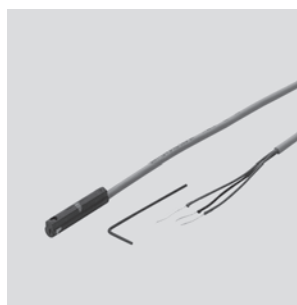

Caractéristiques techniques générales	
Modèle	Pour rainure ronde
Selon la norme	DIN EN 60947-5-2
Marquage CE (voir la déclaration de conformité)	Selon la directive européenne en matière de compatibilité électromagnétique
Note relative aux matériaux	Sans cuivre ni PTFE

Signal d'entrée/élément de mesure	
Principe de mesure	Capteur Reed magnétique
Température ambiante [°C]	-20 ... +70

Sortie de commande	
Sortie de commande	A contact bipolaire
Fonction des éléments de commutation	Contact à fermeture
Reproductibilité du seuil de commutation [mm]	±0,1
Temps de réponse marche [ms]	≤0,6
Temps de réponse ouverture [ms]	≤0,05
Courant de sortie max. [mA]	100
Fréquence de commutation max. [Hz]	500
Puissance de commutation CC max. [W]	1
Chute de tension [V]	0

Sortie, autres données	
Résistance aux courts-circuits	Néant
Résistance aux surcharges	Non disponible

Electronique	
Plage de tension de service CC [V]	12 ... 27
Plage de tension de service CA [V]	12 ... 27
Détrompage	Néant

Electromécanique		
Type	SME-10-...-K...-...	SME-10-...-S...-...
Connexion électrique	Câble, 3 fils	Câble avec connecteur mâle M8x1, 3 pôles
Départ connecteur	Droit, coudé	Droit, coudé
Longueur de câble [m]	2,5	0,3
Informations sur le matériau de la gaine de câble	PUR	

Capteur de proximité SME-10 pour rainure ronde

FESTO

Fiche de données techniques contact Reed

Partie mécanique		
Type	SME-10-...-K...-...	SME-10-...-S...-...
Type de fixation	Par blocage dans la rainure ronde, s'insère dans la rainure	
Couple de serrage	[Nm]	0,18
Informations sur le matériau du boîtier	PPS, Acier inoxydable hautement allié	PPS, TPE-U (PU) Acier inoxydable hautement allié Laiton nickelé

Affichage/Utilisation	
Témoin d'état de commutation	LED jaune

Nuisance/Emissions	
Température ambiante pour câblage mobile	[°C] -5 ... +70
Degré de protection	IP65 IP67
Tension d'isolement	[V] 50
Résistance aux surtensions transitoires	[kV] 0,8
Degré d'encrassement	3

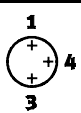
Affectation des broches selon EN 60947-5-2			
Connecteur mâle à 3 pôles			
M8x1	Broche	Couleur du conducteur	Affectation
	1	Marron	+
	3	Bleu	-
	4	Noir	Sortie

Capteur de proximité SME-10 pour rainure ronde

Fiche de données techniques – contact Reed

Téléchargement des données CAO → www.festo.fr

Dimensions

Câble, départ droit

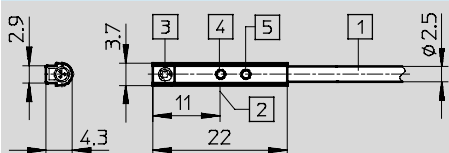

Câble, départ coudé

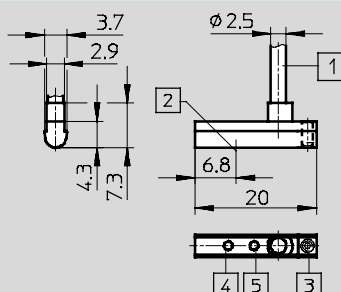

- 1 Câble de liaison
- 2 Point de commutation théorique
- 3 Tige filetée M2x4
- 4 LED jaune (à commutation positive)
- 5 LED jaune (à commutation négative)

Connecteur mâle M8x1, départ droit

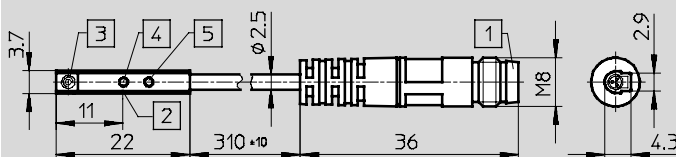

- 1 Connecteur pour câble de liaison NEBU-M8
- 2 Point de commutation théorique
- 3 Tige filetée M2x4
- 4 LED jaune (à commutation positive)
- 5 LED jaune (à commutation négative)

Connecteur mâle M8x1, départ coudé

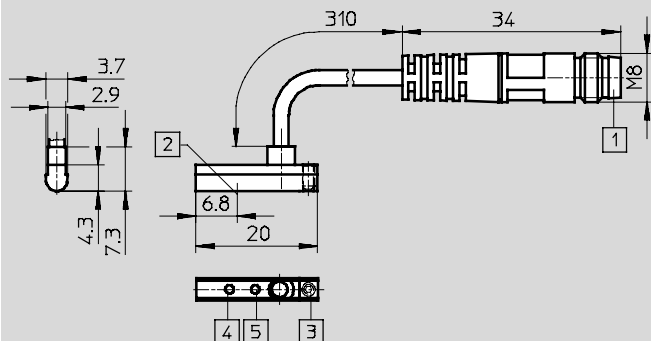

- 1 Connecteur pour câble de liaison NEBU-M8
- 2 Point de commutation théorique
- 3 Tige filetée M2x4
- 4 LED jaune (à commutation positive)
- 5 LED jaune (à commutation négative)

Références

	Sortie de commande	Connexion électrique		Longueur de câble [m]	N° pièce	Type
		Câble	Câble avec connecteur mâle M8x1			
Départ droit						
	Contact à fermeture					
	A contact bipolaire	3 fils	–	2,5	173210	SME-10-KL-LED-24
		–	3 pôles	0,3	173212	SME-10-SL-LED-24
Départ à 90°						
	Contact à fermeture					
	A contact bipolaire	3 fils	–	2,5	173211	SME-10-KQ-LED-24
		–	3 pôles	0,3	173213	SME-10-SQ-LED-24

Capteur de proximité SMT-10G pour rainure ronde

FESTO

Désignations

SMT-10G

		SMT	10G	PS	24V	E	2,5Q	OE
Fonction								
SMT	Capteur de proximité magnétorésistif							
Type								
10G	Pour rainure ronde, s'insère dans la rainure							
Sortie tout ou rien, fonction d'élément de commutation								
PS	PNP, contact à fermeture à 3 fils							
Tension de service nominale								
24V	24 V CC							
Propriétés des câbles								
E	Chaîne porte-câbles + robot							
Longueur de câble [m], départ connecteur								
2,5Q	Câble, 2,5 m, transversal ¹⁾							
0,3Q	Câble avec connecteur, 0,3 m, transversal ²⁾							
Connexion électrique								
OE	Extrémité ouverte							
M5D	Câble avec connecteur mâle M5x0,5, connecteur orientable							
M8D	Câble avec connecteur mâle M8x1, connecteur orientable							

1) Uniquement avec la connexion électrique OE

2) Pas avec la connexion électrique OE

Capteur de proximité SMT-10G pour rainure ronde

FESTO

Fiche de données techniques – modèle magnétorésistif

Fonction

PNP, contact à fermeture à 3 fils, avec câble

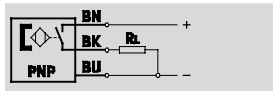

PNP, à fermeture, avec connecteur mâle

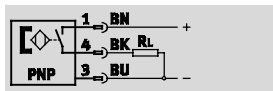

- Principe de mesure magnétorésistive
- Insertion dans la rainure
- Modèle parfaitement adapté à la détection de pince



SMT-10G-...-OE



SMT-10G-...-M

Caractéristiques techniques générales	
Modèle	Pour rainure ronde
Selon la norme	EN 60947-5-2
Marquage CE (voir la déclaration de conformité)	Selon la directive européenne en matière de compatibilité électromagnétique
Note relative aux matériaux	Sans cuivre ni PTFE Conformes RoHS

Signal d'entrée/élément de mesure	
Principe de mesure	Magnétorésistif
Température ambiante [°C]	-20 ... +70

Sortie de commande	
Sortie de commande	PNP
Fonction des éléments de commutation	Contact à fermeture
Courant de sortie max. [mA]	80
Puissance de commutation CC max. [W]	2,4

Sortie, autres données	
Résistance aux courts-circuits	Cyclique
Résistance aux surcharges	Native

Electronique	
Plage de tension de service [V CC]	10 ... 30
Détrompage	Pour tous les raccordements électriques

Electromécanique			
Type	SMT-10G-...-OE	SMT-10G-...-M5D	SMT-10G-...-M8D
Connexion électrique	Câble, 3 fils	Câble avec connecteur mâle M5x0,5 à 3 pôles, connecteur orientable	Câble avec connecteur mâle M8x1 à 3 pôles, connecteur orientable
Départ connecteur	Coudé		
Conditions de vérification du câble	Chaîne porte-câbles : 5 millions de cycles, rayon de courbure 28 mm Résistance aux torsions : > 300 000 cycles, ± 270°/0,1 m Résistance aux inversions de flexion : selon la norme Festo, conditions de vérification sur demande		
Longueur de câble [m]	2,5	0,3	0,3
Propriétés des câbles	Chaîne porte-câbles + robot		
Informations sur le matériau de la gaine de câble	Elastomère polyuréthane thermoplastique		

Partie mécanique	
Type de fixation	Bloqué dans la rainure ronde Insertion dans la rainure
Informations sur le matériau du boîtier	Polyamide renforcé

Capteur de proximité SMT/SME-10 pour rainure ronde

FESTO

Accessoires

Kit de fixation SMBN-10

Pour la fixation du capteur de proximité SME/SMT-10 sur des actionneurs avec rainure en T

Matériau :

Rail : alliage d'aluminium corroyé, anodisé

Vis : acier inoxydable fortement allié

Note relative aux matériaux :

Sans cuivre ni PTFE

Conformes RoHS

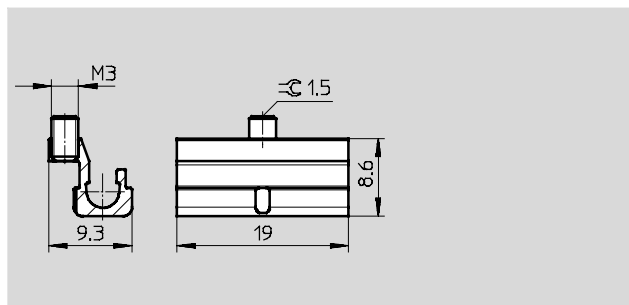
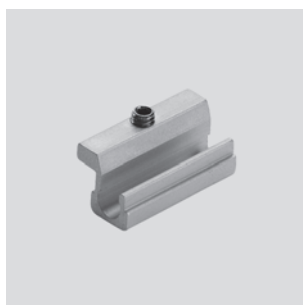

Références		
Pour Ø de piston	N° pièce	Type
125 ... 320	537809	SMBN-10

Kit de fixation SMBR

Matériau :

Polyacétal

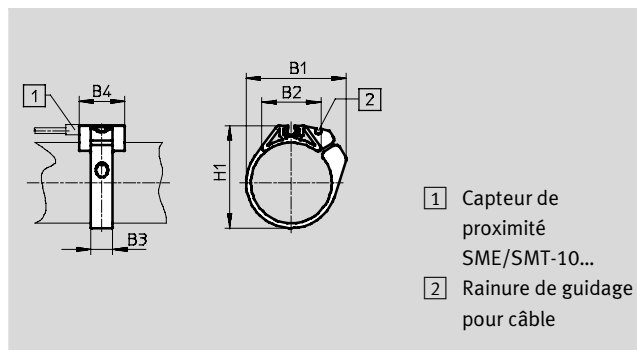

- 1 Capteur de proximité SME/SMT-10...
- 2 Rainure de guidage pour câble

Dimensions et références						
Pour Ø de piston	B1	B2	B3 ±0,1	B4 ±0,1	H1	N° pièce Type
6	15,6	9,4	7	19	13,5	173226 SMBR-10-6
8	18,9	12,3	7	19	17,5	175101 SMBR-10-8
10	20,4	13,7	7	19	19,9	173227 SMBR-10-10
12	22,7	14,3	7	19	21,9	175102 SMBR-10-12
16	26,1	17	7	19	25,7	173228 SMBR-10-16
20	33,2	20,8	9	19	30,4	175103 SMBR-10-20
25	36,5	22,6	9	19	35,6	175104 SMBR-10-25
32	41,7	24,5	9	19	42,7	175105 SMBR-10-32
40	47	26,5	9	19	50,7	175106 SMBR-10-40
50	56,4	28,6	9	19	61,5	175107 SMBR-10-50
63	69,4	32	9	19	74,5	175108 SMBR-10-63

Capteur de proximité SMT/SME-10 pour rainure ronde

Accessoires

Élément de positionnement SMM

Insertion dans la rainure

Température ambiante : 40 ...
+120 °C

Matériaux :

Corps : alliage d'aluminium
corroqué, anodisé

Vis : acier inoxydable fortement
allié

Note relative aux matériaux :
Conformes RoHS

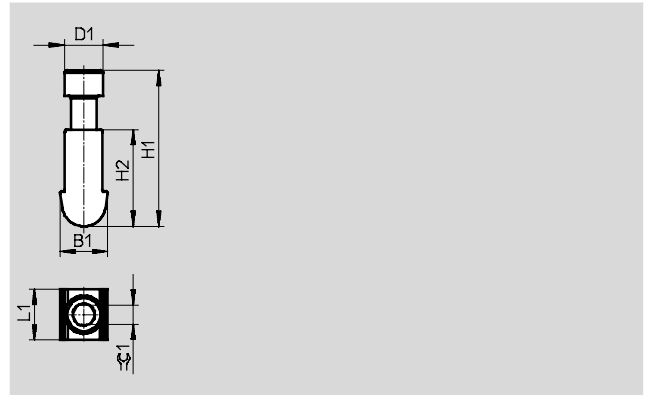

Dimensions et références									
B1	D1	H1	H2	L1	±G 1	CRC ¹⁾	N° pièce	Type	PE ²⁾
3,75	3,0	12,23	7,6	4,0	1,5	3	547942	SMM-10	10

- 1) Classe de protection anticorrosion 4 selon la norme Festo 940 070
Pièces extrêmement soumises à la corrosion. Pièces au contact de fluides agressifs, dans l'industrie agroalimentaire ou chimique, par exemple. Ces applications sont le cas échéant à confirmer par des essais particuliers
- 2) Quantité par paquet

Références – Câbles de liaison						Fiches de données techniques → Internet : nebu	
	Type	Nombre de fils	Longueur du câble [m]	N° pièce	Type		
Connecteur femelle M5x0,5, 4 pôles							
	pour SMT/SME-10F et SMT-10G	3	2,5	539508	NEBU-M5G4-K-5-Q3-LE3		
			1,0	539510	NEBU-M5G4-K-1-Q3-M8G3		
		4	1,0	539512	NEBU-M5G4-K-1-Q3-M12G4		
Connecteur femelle M8x1, 3 pôles							
	pour SMT/SME-10...	3	2,5	541333	NEBU-M8G3-K-2.5-LE3		
			5	541334	NEBU-M8G3-K-5-LE3		
	Pour SMT/SME-10...	3	2,5	541338	NEBU-M8W3-K-2.5-LE3		
			5	541341	NEBU-M8W3-K-5-LE3		

Références – Éléments de fixation			
	Pour Ø	N° pièce	Type
	6	173205	WSM-6-SME-10
	8	173206	WSM-8-SME-10
	10	173207	WSM-10-SME-10
		534255	SMBK-10

Références – Etiquettes, clips de sécurité				
	Taille	N° pièce	Type	PE ¹⁾
	23 x 4 mm	541598	ASLR-L-423	34
	M8	548067	NEAU-M8-GD	1
	M12	548068	NEAU-M12-GD	1

Références – Testeur de capteurs	
	N° pièce Type
	158481 SM-TEST-1

1) Quantité par support