

# 照光式押ボタンスイッチ



## UBシリーズ

特長・共通仕様	492
<i>e</i> オーダーリスト	494~495
発光素子・操作部	496~497
角形	498~499
長角形	500~501
取付穴寸法図・付属品	502~503
取扱い説明	504
組立て販売価格	505~506

原寸大

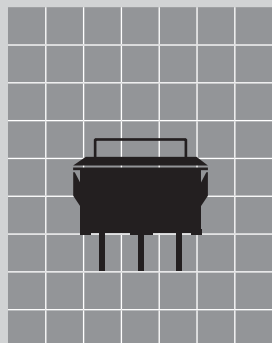

### 超高輝度対応

照光式押ボタンスイッチの機能には、視認性を向上させ機器の運転状態を確実に認識し、より安全性の高い対応を図った照光部の高輝度化が要望されています。当社照光式押ボタンスイッチは、LEDの輝度を大幅に向上し、さらに消費電力を削減した、超高輝度対応品（輝度レベル1, 2）の開発を独自の拡散方式により実現しました。

RoHS U L C-UL CSA  
照光式 eオナー

# UB

トグル

ロツカ

押ボタン

照光式押ボタン

多機能押ボタン

キーロック

ロータリ

スライド

タクティル

傾斜

タッチパネル

シートボート

表示灯

リレー

規格品

付属品

取扱説明

## 特長・共通仕様

# 色が替わる, 表示も替わる

## 2色発光(赤/緑, 青/橙)が加わり, バリエーションを大幅拡大!

### ☞ 新2色変換表示ボタン

当社独自のプレート構造を採用し、発光色を切換えることにより、2種類の表示が可能です。新フィルター採用により、ワイドバリエーションを実現。標準表示ボタン10種類をご用意しました。表示文字は、標準文字以外でも柔軟に特注対応いたします。詳細は当社販売部門までお問い合わせください。

### ☞ フラックスの浸入をシャットアウト

端子部はエポキシシールにより、フラックス等の浸入及び端子ガタの発生を防止し、接触の安定性を一層向上しています。

### ☞ 豊富なシリーズ構成

UBシリーズは、照光式押ボタン・押ボタンスイッチ、表示灯で構成されています。

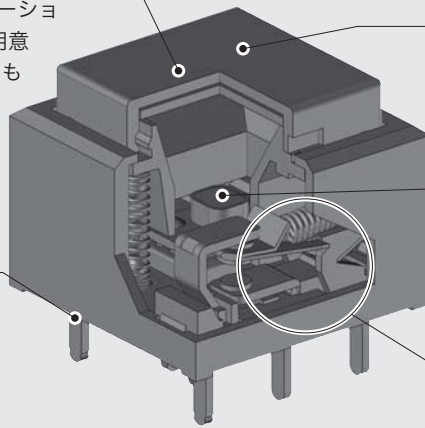

UBシリーズは、最大高さ16.5mm(PC端子形)、17.5mm(はんだ端子形)の超短胴形照光式押ボタンスイッチです。

### ☞ 豊富なカラーバリエーション

操作部は角形、長角形、フランジ付、バリア付等があり、それぞれ豊富なカラーバリエーションを備えています。

### ☞ 超高輝度対応

操作部の視認性を向上させるため超高輝度LEDを採用しました。単色発光LED(青, 緑, 赤, 黄, 白) 2色発光LED(赤/緑, 青/橙)

### ☞ ロングストローク

#### 軽快な操作感

接点部にマイクロスイッチ機構を採用。ロングストロークで軽快な操作感です。可動接片にアーク遮蔽部を設け、回路切換の際に発生したアークが、コイルパネのフック部に到達するのを防ぎます。

### ☞ UL, C-UL, CSA規格の取得

UL, C-UL (CSA規格適合), CSA規格を取得していますので、海外輸出商品に適しています。(スイッチのみ)

### 共通仕様

回路	単極双投 2極双投	接触抵抗	銀接点 50mΩ以下 (DC2~4V 100mAにて)
機能動作	ON - 〈ON〉 モーメンタリ形 ON - ON ロック形	絶縁抵抗	金メッキ接点 100mΩ以下 (20mV 10mAにて)
電流容量	銀接点 5A 125V AC 5A 250V AC 5A 30V DC	操作力	角形 1.9±0.95N (単極双投) 2.55±1.28N (2極双投)
	金メッキ接点 0.4VA MAX. 28V MAX. AC/DC共通 (適用電圧範囲 20mV~28V) (適用電流範囲 0.1mA~0.1A)		長角形 1.9±0.95N(単極双投) 3.1±1.55N(2極双投)
耐電圧	AC 1.0kV (端子・端子間) 1分間以上 AC 1.5kV (端子・アース間) 1分間以上	操作量	約2.3mm 約1.5mm (ロック状態)
開閉耐久性	銀接点 機械的: 1,000,000回以上 (モーメンタリ形) 200,000回以上 (ロック形) 電氣的: 10,000回以上	使用温度範囲	-25~+50℃
	金メッキ接点 機械的: 1,000,000回以上 (モーメンタリ形) 200,000回以上 (ロック形) 電氣的: 200,000回以上		はんだ耐熱性 ▶はんだごてをご使用の場合: ランクB ▶はんだ槽をご使用の場合: ランクB 「取扱説明/はんだ付け」D-8~D-9ページ参照
		☆UL規格取得 ☆CSA規格取得	

⚠ 各定格・性能値は単独試験における値であり、複合条件を同時に保証するものではありません。試験条件および判定基準は「共通試験方法」D-24ページをご確認ください。

⚠ ご使用の際には「安全に関するご注意」A-13ページ、「取扱説明」D-1~D-24ページをご確認ください。

NIKK  
SWITCHES

493

## eオーダーリスト

UB

照光式押ボタン

RoHS

UL

C-UL

CSA

照光式

eオーダー

(スイッチ本体：ブロック①)

UB - 1 5 H2 S K P1 BD

記号	極数
1	単極双投
2	2極双投

記号	機能動作
5	モーメンタリ形 ON (ON)
6	ロック形 ON ON

〈 〉はモーメンタリ

記号	LEDの種類	色
H2	超高輝度LED (輝度レベル2)	青, 緑, 白 赤/緑, 青/橙
H1	超高輝度LED (輝度レベル1)	緑, 赤, 黄

記号	本体の色
K	黒

記号	LEDの色
B	青
M	緑
R	赤
Y	黄
W	白
RM	赤/緑
BD	青/橙

記号	ハウジング部	フランジ部形状
S	角形	フランジなし バリアなし
RN	長角形	フランジなし バリアなし

記号	接点・端子形状
P1	PC端子 銀接点
P4	PC端子 金メッキ接点

記号	ハウジング部	フランジ部形状
K	角形	フランジ有り バリアなし (スナップイン)
NN	長角形	フランジ有り バリアなし (スナップイン)
NB	長角形	フランジ有り バリア有り (スナップイン)

S1	はんだ端子 銀接点
G4	はんだ端子 金メッキ接点

注：長角形のH2タイプ(超高輝度LED・輝度レベル2)は、2色発光のみになります。

▶LEDの色は以下の組み合わせになります。

輝度レベル2：B, M, W, RM, BD

輝度レベル1：M, R, Y

### 操作部原寸大

角形

長角形

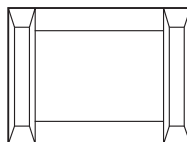
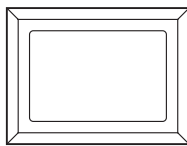
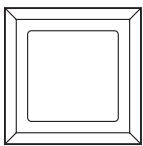
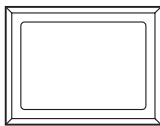
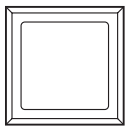

	操作部形状	スイッチ本体形状		
		フランジなし/バリアなし	フランジ有り/バリアなし	フランジ有り/バリア有り
角形				
長角形				

(操作部：ブロック②)

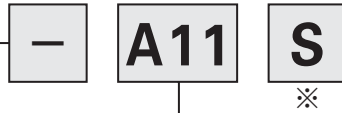

※ S は、セット（組立て）販売を表します。  
K は、キット（一括包装）販売を表します。

## 操 作 部

2色発光LED (2色変換プレート入り)	
A②	2色変換表示 (角形ボタン)
E②	2色変換表示 (長角形ボタン)

▶2色変換表示タイプはセット(組立て)販売のみとなります。

▶②に入る記号は「標準文字リスト」をご参照ください。

2色発光LED	
AN	透明/乳白 (角形ボタン)
EN	透明/乳白 (長角形ボタン)

超高輝度LED (輝度レベル2)	
AN	透明/乳白
JK	部分照光タイプ
	黒 (ボタンの窓部は乳白)

▶部分照光ボタンは、eオーダーのセット(組立て)販売でご注文の場合、形名表示を手前の時、部分照光窓部が右側の状態で装着されています。

記号	操作部の色 ボタンの色/レンズの色
超高輝度LED (輝度レベル1)	
①N	透明/乳白
①M	透明/緑
①R	透明/赤
①Y	透明/黄
①C (角形のみ)	透明/透明
②C (角形のみ)	緑/透明
③C (角形のみ)	赤/透明
④C (角形のみ)	黄/透明
②N (長角形のみ)	緑/乳白
③N (長角形のみ)	赤/乳白
④N (長角形のみ)	黄/乳白

記号	操作部の色：部分照光タイプ ボタンの色
⑤K	黒 (ボタンの窓部は、乳白です)

※部分照光タイプは、2色発光LED (RM：赤/緑、BD：青/橙)との組み合わせはありません。

①には、A、Eのいずれかが入ります。

A：角形、E：長角形

②には、B、Fのいずれかが入ります。

B：角形 緑、F：長角形 緑

③には、C、Gのいずれかが入ります。

C：角形 赤、G：長角形 赤

④には、D、Hのいずれかが入ります。

D：角形 黄、H：長角形 黄

⑤には、J、Kのいずれかが入ります。

J：角形、K：長角形

### 標準文字リスト

②には11～20のいずれかが入ります。

11：ON(ポジ) / OFF(ポジ)	15：OK / NG	19：REMOTE / LOCAL
12：ON(ネガ) / OFF(ネガ)	16： (ポジ) /  (ネガ)	20：▲/▼
13：START / STOP	17：ECO / POWER	
14：OPEN / CLOSE	18：ON AIR / ERROR	

操作部の形状は、497ページを参照してください。

▶押ボタンスイッチ：372～381ページ、  
表示灯：894～903ページを参照してください。

## ●発光素子仕様

### ◆発光素子

超高輝度LED (輝度レベル1) 周囲温度 Ta=25°C

LEDの色	緑(M)	赤(R)	黄(Y)	単位
最大動作電流 I <sub>FM</sub>	25	30		mA
推奨動作電流 I <sub>F</sub>	20			mA
順電圧(標準値) V <sub>F</sub>	2.1	1.85	2.0	V
	(I <sub>F</sub> =20)			mA
最大逆電圧 V <sub>RM</sub>	5			V
使用温度25°C以上の 場合の電流低減率 ΔI <sub>F</sub>	0.46	0.40	0.42	mA/°C
使用温度範囲	-25~+50			°C

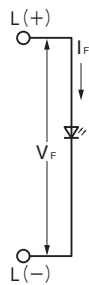

### LED回路の制限抵抗について

LED回路の制限抵抗「R」の計算は、各LED仕様の順電圧 V<sub>F</sub>、推奨動作電流 I<sub>F</sub>を以下の式に代入し算出してください。

$$R = \frac{E - V_F}{I_F(\text{推奨値})}$$

E = 電源電圧  
 V<sub>F</sub> = 順電圧  
 I<sub>F</sub> = 推奨動作電流  
 R = 制限抵抗

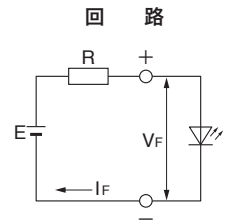

抵抗Rのワット数は、使用周囲温度など安全率を考慮し、2~3倍としてください。

- ▶ LEDは、スイッチ本体に組み込まれています。
- ▶ 超高輝度LED(輝度レベル2)は、静電気に対し、十分な対応を行ったうえで使用してください。

超高輝度LED (輝度レベル2) 周囲温度 Ta=25°C

LEDの色	青(B)	緑(M)	白(W)	単位
最大動作電流 I <sub>FM</sub>		30		mA
推奨動作電流 I <sub>F</sub>		20		mA
順電圧(標準値) V <sub>F</sub>		3.2		V
最大逆電圧 V <sub>RM</sub>		5		V
使用温度25°C以上の 場合の電流低減率 ΔI <sub>F</sub>		0.40		mA/°C
使用温度範囲		-25~+50		°C

超高輝度LED(輝度レベル2) 周囲温度 Ta=25°C

LEDの色	緑(M)	赤(R)	単位
最大動作電流 I <sub>FM</sub>	*30		mA
推奨動作電流 I <sub>F</sub>	20		mA
順電圧(標準値) V <sub>F</sub>	3.2	2.3	V
最大逆電圧 V <sub>RM</sub>	4		V
使用温度25°C以上の 場合の電流低減率 ΔI <sub>F</sub>	0.33		mA/°C
使用温度範囲	-25~+50		°C

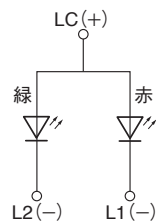

\*印の数値は、赤色または緑色のどちらか一方を点灯させたときの定格で、両方同時に点灯させたときは両方の合計に対してこれらの定格を適用してください。



超高輝度LED(輝度レベル2) 周囲温度 Ta=25°C

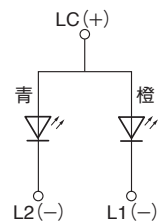

LEDの色	青(B)	橙(D)	単位
最大動作電流 I <sub>FM</sub>	30		mA
推奨動作電流 I <sub>F</sub>	20		mA
順電圧(標準値) V <sub>F</sub>	3.0	2.1	V
最大逆電圧 V <sub>RM</sub>	4		V
使用温度25°C以上の 場合の電流低減率 ΔI <sub>F</sub>	0.33		mA/°C
使用温度範囲	-25~+50		°C



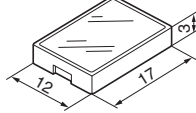
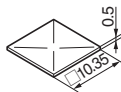

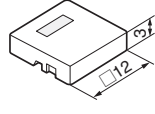
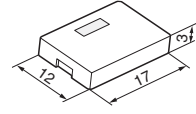
## ● 操作部

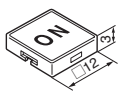
### ◆ 操作部

全面照光ボタンタイプ				
eオーダーリスト 記号名	付属品形名		角形ボタン：A, B, C, Dタイプ	長角形ボタン：E, F, G, Hタイプ
	角形	長角形	AT-4074	AT-4117
①N	AT-4074-C AT-4075-N	AT-4117-C AT-4118-N		
①M	AT-4074-C AT-4075-M	AT-4117-C AT-4118-M		
①R	AT-4074-C AT-4075-R	AT-4117-C AT-4118-R		
①Y	AT-4074-C AT-4075-Y	AT-4117-C AT-4118-Y		
①C	AT-4074-C AT-4075-C	— —		
②C	AT-4074-M AT-4075-C	— —		
③C	AT-4074-R AT-4075-C	— —		
④C	AT-4074-Y AT-4075-C	— —		
②N	— —	AT-4117-M AT-4118-N		
③N	— —	AT-4117-R AT-4118-N		
④N	— —	AT-4117-Y AT-4118-N		
			レンズ：AT-4075	レンズ：AT-4118
				
①には、A, Eタイプのいずれかが入ります。 A：AT-4074-C E：AT-4117-C				
②には、B, Fタイプのいずれかが入ります。 B：AT-4074-M F：AT-4117-M				
③には、C, Gタイプのいずれかが入ります。 C：AT-4074-R G：AT-4117-R				
④には、D, Hタイプのいずれかが入ります。 D：AT-4074-Y H：AT-4117-Y				
部分照光ボタンタイプ				
eオーダーリスト 記号名	付属品形名		角形ボタン：Jタイプ	長角形ボタン：Kタイプ
	角形	長角形	AT-4119	AT-4120
⑤K	AT-4119-K	AT-4120-K		
⑤には、J, Kタイプのいずれかが入ります。 J：角形 K：長角形 ボタンの窓部は、乳白です。				

2色発光LED用 2色変換表示ボタン		
eオーダーリスト 記号名	角形：A②	長角形：E②
A②		
E②		

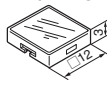
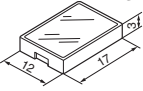
▶ ②に入る記号は、「標準文字リスト」をご参照ください。

2色発光LED用ボタン		
eオーダーリスト 記号名	角形ボタン：AN AT-4074-C	長角形：EN AT-4117-C
AN		
EN	レンズ：AT-4188-N 	レンズ：AT-4189-N 

### 標準文字リスト

②には11～20のいずれかが入ります。

- |                     |   |                   |
|---------------------|---|-------------------|
| 11：ON(ポジ) / OFF(ポジ) | 15：OK / NG  | 19：REMOTE / LOCAL |
| 12：ON(ネガ) / OFF(ネガ) | 16：  (ポジ) /  (ネガ) | 20：▲ / ▼          |
| 13：START / STOP     | 17：ECO / POWER  |                   |
| 14：OPEN / CLOSE     | 18：ON AIR / ERROR   |                   |



ご使用の際には「安全に関するご注意」A-13ページ、「取扱説明」D-1～D-24ページをご確認ください。

# UB

(PATENTED)

RoHS UL C-UL CSA

照光式 eオーダー



## ● 超高輝度対応 角形照光式押ボタンスイッチ

・規格取得品が必要な場合には、標準品とは別の形名となります。詳細は「規格取得品」B-3ページ~を参照ください。

### PC端子形

機能動作				形名		接触端子番号	
回路	機能動作	〈 〉はモーメンタリ		フランジなし/バリアなし		COM.	N.C.
		ON	〈ON〉	銀接点	金メッキ接点		
単極双投	モーメンタリ	ON	〈ON〉	UB-15*SKP1□	UB-15*SKP4□	COM. - N.C.	COM. - N.O.
	ロック	ON	ON	UB-16*SKP1□	UB-16*SKP4□		
2極双投	モーメンタリ	ON	〈ON〉	UB-25*SKP1□	UB-25*SKP4□	COM.1 - N.C.1	COM.1 - N.O.1
	ロック	ON	ON	UB-26*SKP1□	UB-26*SKP4□		

\*に入る記号：LEDの種類 □に入る記号：LEDの色  
**H2**：超高輝度LED(輝度レベル2) → **B**(青), **M**(緑), **W**(白)  
**H1**：超高輝度LED(輝度レベル1) → **M**(緑), **R**(赤), **Y**(黄)

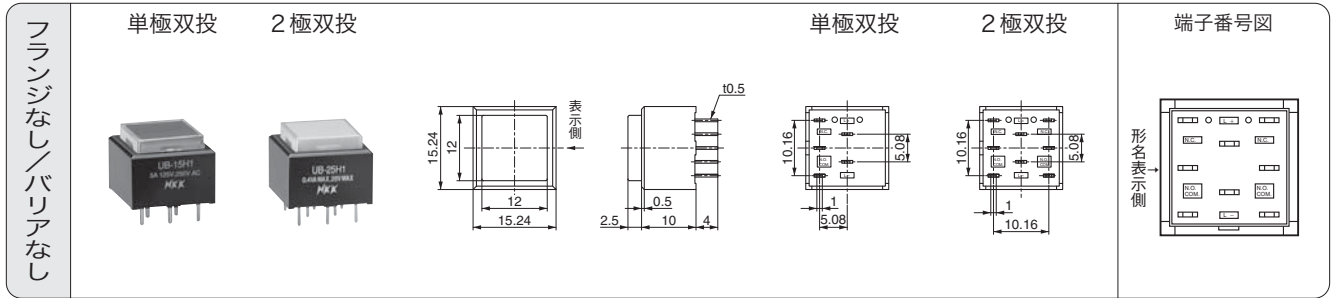

### はんだ端子形 (スナップイン)

機能動作				形名		接触端子番号	
回路	機能動作	〈 〉はモーメンタリ		フランジ有り/バリアなし		COM.	N.C.
		ON	〈ON〉	銀接点	金メッキ接点		
単極双投	モーメンタリ	ON	〈ON〉	UB-15*KKS1□	UB-15*KKG4□	COM. - N.C.	COM. - N.O.
	ロック	ON	ON	UB-16*KKS1□	UB-16*KKG4□		
2極双投	モーメンタリ	ON	〈ON〉	UB-25*KKS1□	UB-25*KKG4□	COM.1 - N.C.1	COM.1 - N.O.1
	ロック	ON	ON	UB-26*KKS1□	UB-26*KKG4□		

\*に入る記号：LEDの種類 □に入る記号：LEDの色  
**H2**：超高輝度LED(輝度レベル2) → **B**(青), **M**(緑), **W**(白)  
**H1**：超高輝度LED(輝度レベル1) → **M**(緑), **R**(赤), **Y**(黄)

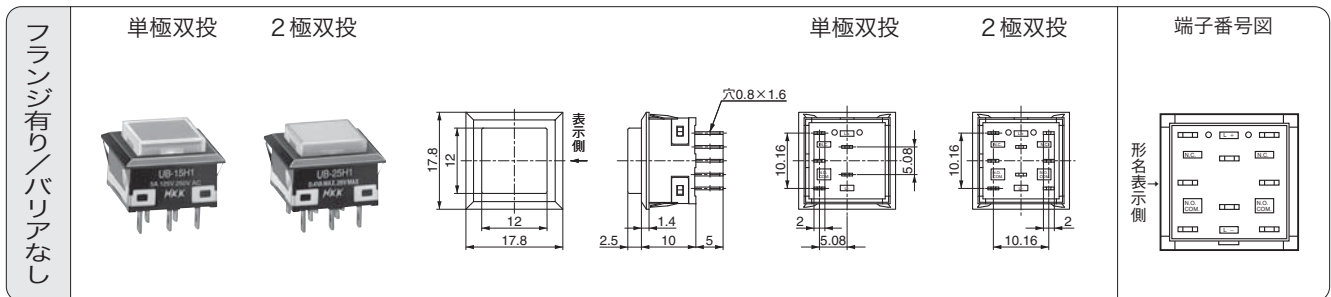





(PATENTED) RoHS UL C-UL CSA 照光式 e-オーダー

# UB

## ● 超高輝度対応 2色発光角形照光式押ボタンスイッチ

規格取得品が必要な場合には、標準品とは別の形名となります。詳細は「規格取得品」B-3ページ～を参照ください。

### PC端子形

機能動作 ( ) はモーメンタリ				形 名		接 触 端 子 番 号	
回 路	機 能 動 作	フランジなし/バリアなし		フランジなし/バリアなし		COM. - N.C.	COM. - N.O.
		ON	<ON>	銀 接 点	金メッキ接点		
単極双投	モーメンタリ	ON	<ON>	UB-15H2SKP1	UB-15H2SKP4	COM. - N.C.	COM. - N.O.
	ロ ッ ク	ON	ON	UB-16H2SKP1	UB-16H2SKP4		
2 極 双 投	モーメンタリ	ON	<ON>	UB-25H2SKP1	UB-25H2SKP4	COM.1 - N.C.1	COM.1 - N.O.1
	ロ ッ ク	ON	ON	UB-26H2SKP1	UB-26H2SKP4	COM.2 - N.C.2	COM.2 - N.O.2

□に入る記号：LEDの色 RM (赤/緑), BD (青/橙)

フランジなし/バリアなし	単極双投	2 極 双 投	単極双投	2 極 双 投	端子番号図 形名表示側

### はんだ端子形 (スナップイン)

機能動作 ( ) はモーメンタリ				形 名		接 触 端 子 番 号	
回 路	機 能 動 作	フランジ有り/バリアなし		フランジ有り/バリアなし		COM. - N.C.	COM. - N.O.
		ON	<ON>	銀 接 点	金メッキ接点		
単極双投	モーメンタリ	ON	<ON>	UB-15H2KKS1	UB-15H2KKG4	COM. - N.C.	COM. - N.O.
	ロ ッ ク	ON	ON	UB-16H2KKS1	UB-16H2KKG4		
2 極 双 投	モーメンタリ	ON	<ON>	UB-25H2KKS1	UB-25H2KKG4	COM.1 - N.C.1	COM.1 - N.O.1
	ロ ッ ク	ON	ON	UB-26H2KKS1	UB-26H2KKG4	COM.2 - N.C.2	COM.2 - N.O.2

□に入る記号：LEDの色 RM (赤/緑), BD (青/橙)

フランジ有り/バリアなし	単極双投	2 極 双 投	単極双投	2 極 双 投	端子番号図 形名表示側

トグル  
ロツカ  
押ボタン  
照光式押ボタン  
多機能押ボタン  
キーロック  
ロータリ  
スライド  
タクトイル  
傾斜  
タッチパネル  
シートキボート  
表示灯  
リレー  
規格品  
付属品  
取扱説明



# UB

(PATENTED)

RoHS UL C-UL CSA

照光式 eオーダー



## ● 超高輝度対応 長角形照光式押ボタンスイッチ

・規格取得品が必要な場合には、標準品とは別の形名となります。詳細は「規格取得品」B-3ページ~を参照ください。

### PC端子形

機能動作 ( )はモーメンタリ				形名		接触端子番号	
回路	機能動作	フランジなし/バリアなし		フランジなし/バリアなし		銀接点	金メッキ接点
		ON	(ON)	銀接点	金メッキ接点		
単極双投	モーメンタリ	ON	(ON)	UB-15H1RNKP1	UB-15H1RNKP4	COM. - N.C.	COM. - N.O.
	ロック	ON	ON	UB-16H1RNKP1	UB-16H1RNKP4		
2極双投	モーメンタリ	ON	(ON)	UB-25H1RNKP1	UB-25H1RNKP4	COM.1 - N.C.1	COM.1 - N.O.1
	ロック	ON	ON	UB-26H1RNKP1	UB-26H1RNKP4	COM.2 - N.C.2	COM.2 - N.O.2

□に入る記号：LEDの色 M(緑), R(赤), Y(黄)

フランジなし/バリアなし	単極双投	2極双投	単極双投	2極双投	端子番号図

### はんだ端子形 (スナップイン)

機能動作 ( )はモーメンタリ				形名				接触端子番号	
回路	機能動作	フランジ有り/バリアなし		フランジ有り/バリアなし		フランジ有り/バリア有り		銀接点	金メッキ接点
		ON	(ON)	銀接点	金メッキ接点	銀接点	金メッキ接点		
単極双投	モーメンタリ	ON	(ON)	UB-15H1NNKS1	UB-15H1NNKG4	UB-15H1NBKS1	UB-15H1NBKG4	COM. - N.C.	COM. - N.O.
	ロック	ON	ON	UB-16H1NNKS1	UB-16H1NNKG4	UB-16H1NBKS1	UB-16H1NBKG4		
2極双投	モーメンタリ	ON	(ON)	UB-25H1NNKS1	UB-25H1NNKG4	UB-25H1NBKS1	UB-25H1NBKG4	COM.1 - N.C.1	COM.1 - N.O.1
	ロック	ON	ON	UB-26H1NNKS1	UB-26H1NNKG4	UB-26H1NBKS1	UB-26H1NBKG4	COM.2 - N.C.2	COM.2 - N.O.2

□に入る記号：LEDの色 M(緑), R(赤), Y(黄)

フランジ有り/バリアなし	単極双投	2極双投	単極双投	2極双投	端子番号図

フランジ有り/バリア有り	単極双投	2極双投	単極双投	2極双投	端子番号図



RoHS UL C-UL CSA  
(PATENTED) 照光式 eオーダー

# UB

## ● 超高輝度対応 2色発光長角形照光式押ボタンスイッチ

・規格取得品が必要な場合には、標準品とは別の形名となります。詳細は「規格取得品」B-3ページ～を参照ください。

### PC端子形

機能動作			形名		接触端子番号	
回路	機能動作	ON	フランジなし/バリアなし		COM. - N.C.	COM. - N.O.
			銀接点	金メッキ接点		
単極双投	モーメンタリ	ON	UB-15H2RNKP1	UB-15H2RNKP4	COM. - N.C.	COM. - N.O.
	ロック	ON	UB-16H2RNKP1	UB-16H2RNKP4		
2極双投	モーメンタリ	ON	UB-25H2RNKP1	UB-25H2RNKP4	COM.1 - N.C.1	COM.1 - N.O.1
	ロック	ON	UB-26H2RNKP1	UB-26H2RNKP4	COM.2 - N.C.2	COM.2 - N.O.2

□に入る記号：LEDの色 RM(赤/緑), BD(青/橙)

フランジなし/バリアなし	単極双投	2極双投	単極双投	2極双投	端子番号図
					形名表示側

### はんだ端子形 (スナップイン)

機能動作			形名				接触端子番号	
回路	機能動作	ON	フランジ有り/バリアなし		フランジ有り/バリア有り		COM. - N.C.	COM. - N.O.
			銀接点	金メッキ接点	銀接点	金メッキ接点		
単極双投	モーメンタリ	ON	UB-15H2NNKS1	UB-15H2NNKG4	UB-15H2NBKS1	UB-15H2NBKG4	COM. - N.C.	COM. - N.O.
	ロック	ON	UB-16H2NNKS1	UB-16H2NNKG4	UB-16H2NBKS1	UB-16H2NBKG4		
2極双投	モーメンタリ	ON	UB-25H2NNKS1	UB-25H2NNKG4	UB-25H2NBKS1	UB-25H2NBKG4	COM.1 - N.C.1	COM.1 - N.O.1
	ロック	ON	UB-26H2NNKS1	UB-26H2NNKG4	UB-26H2NBKS1	UB-26H2NBKG4	COM.2 - N.C.2	COM.2 - N.O.2

□に入る記号：LEDの色 RM(赤/緑), BD(青/橙)

フランジ有り/バリアなし	単極双投	2極双投	単極双投	2極双投	端子番号図
フランジ有り/バリア有り	単極双投	2極双投	単極双投	2極双投	端子番号図

⚠ ご使用の際には「安全に関するご注意」A-13ページ、「取扱説明」D-1～D-24ページをご確認ください。

**NIKK**  
SWITCHES

501

トグル

ロック

押ボタン

照光式押ボタン

多機能押ボタン

キーロック

ロータリ

スライド

タクトイル

傾斜

タッチパネル

シートキホード

表示灯

リレー

規格品

付属品

取扱説明

## ● 取付穴寸法図・付属品

### 取付穴寸法図

プリント基板取付穴寸法図(スイッチ搭載側から見た図)			
超高輝度対応			
角 形		長 角 形	
単極 双 投	2 極 双 投	単極 双 投	2 極 双 投
2色発光			
角 形		長 角 形	
単極 双 投	2 極 双 投	単極 双 投	2 極 双 投

取付穴寸法図(スナップインタイプ)			
角 形		長 角 形	
単体取付け	連続取付け	単体取付け	連続取付け
取付パネル厚：1～3.2mm			

### 付属品

防 塵 カ バ ー (別 売 り)	
角形はんだ端子用	長角形はんだ端子バリアなし用
<p><b>AT-4001</b></p> <p>取付パネル厚：1～2.5mm</p>	<p><b>AT-4011</b></p> <p>取付パネル厚：1～2.5mm</p>

(PATENTED)

## ● 付属品

### スプリングバック形セーフティガードバリア (別売り)・フランジ有り/バリアなしタイプ

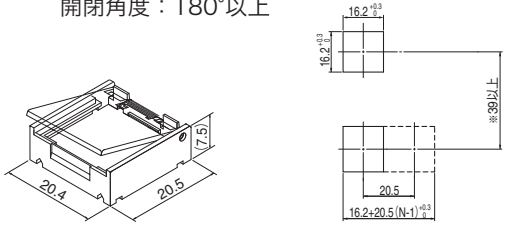
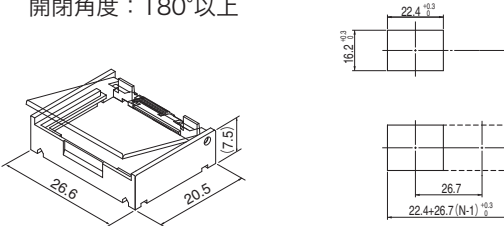
AT-4171 (角形用)	AT-4172 (長角形用)
<p>開閉角度：180°以上</p> <p><b>取付穴寸法図</b></p>  <p>取付けパネル厚：1~2.7mm ※カバーを180°開くために必要な寸法です。 使用方法，状態によって調整してください。</p>	<p>開閉角度：180°以上</p> <p><b>取付穴寸法図</b></p>  <p>取付けパネル厚：1~2.7mm ※カバーを180°開くために必要な寸法です。 使用方法，状態によって調整してください。</p>

### スプリングバック形セーフティガードバリア (別売り)・フランジなしタイプ

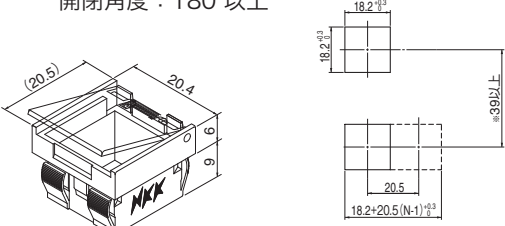
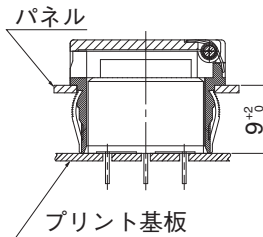
AT-4173 (角形用)	
<p>開閉角度：180°以上</p> <p><b>取付穴寸法図</b></p>  <p>取付けパネル厚：1~3.2mm ※カバーを180°開くために必要な寸法です。 使用方法，状態によって調整してください。</p>	<p><b>プリント基板取付寸法</b></p>  <p>パネル</p> <p>プリント基板</p>

### スプリングバック形セーフティガードバリア (別売り)・フランジなしタイプ

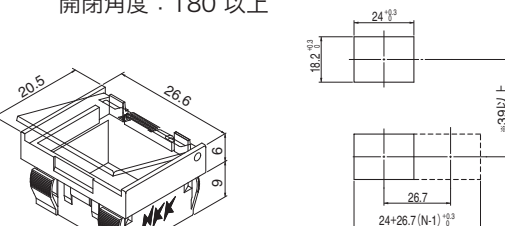
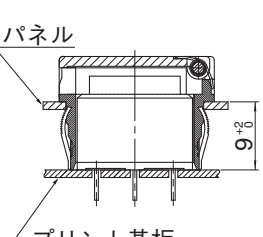
AT-4174 (長角形用)	
<p>開閉角度：180°以上</p> <p><b>取付穴寸法図</b></p>  <p>取付けパネル厚：1~3.2mm ※カバーを180°開くために必要な寸法です。 使用方法，状態によって調整してください。</p>	<p><b>プリント基板取付寸法</b></p>  <p>パネル</p> <p>プリント基板</p>

# UB

## ● 取扱い説明

### レンズ、ボタンの取付け

照光ボタンの内側にレンズを差し込みます。  
尚、フィルム使用の時は、ボタンとレンズの間に入れます。  
フィルムは別売りです。

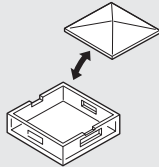

### レンズ、ボタンの選び方

レンズとボタンの組合せは、必ずどちらか透明のものをご使用  
ください。色物どうして組合せますと、輝度が落ちます。

### 操作部への表示

- ボタンに彫刻または印刷（ホットスタンプ等）が可能です。  
彫刻の場合：深さ0.3mm以下としてください。  
彫刻の色入：エナメル系の塗料をご使用ください。  
操作部に文字・記号等の表示が可能です。  
表示サービスをご希望の場合は、当社販売部門までお問合せ  
ください。
- フィルムをご使用の場合  
フィルムの厚さ：0.15mm以下

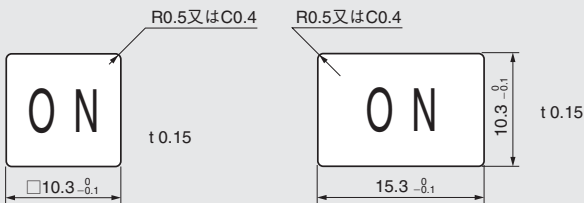

### スプリングバック形セーフティガードバリア (AT-4173, AT-4174) フランジなしタイプの取付け

- ①スイッチ本体をプリント基板に実装します。
- ②取付けパネルの表面から、スプリングバック形セーフティガードバリアをはめ込みます。
- ③プリント基板を取付機器（パネル）に固定します。

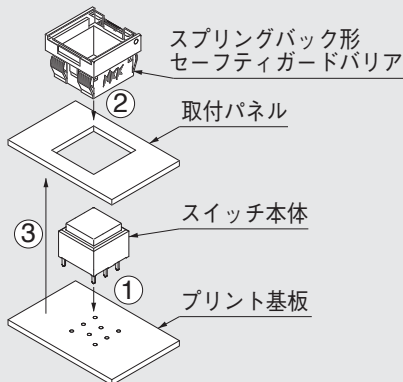

### 2色同時点灯について

2色同時点灯の場合、推奨動作電流でも、LEDの特性上、色調のばらつきが生じることがあります。お客様側にてご確認の上、各色の電流値を調整してください。

### ⚠ 操作部交換時の取外し

#### 1. バリアなしタイプの場合

ドライバー等で、出来るだけ左右均等に力を加えて引き上げ  
ます。  
操作部を取外す場合は、必ずロックが外れた状態で行って  
ください。

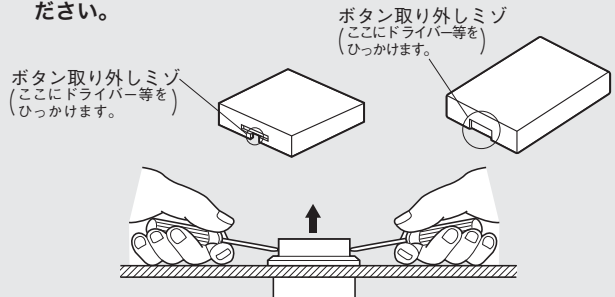

下図のような取外し治具が用意されています。ボタン取外し  
ミゾに、治具のツメをかけてはさみ、引き上げます。

AT-109

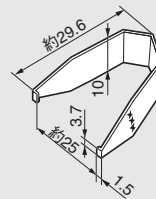

#### 2. バリア有りタイプの場合（長方形）

マイナスドライバーやピンセット等  
で、軽く外せます。その際、ハウジン  
グのバリア部分に傷を付けないよう  
にご注意ください。

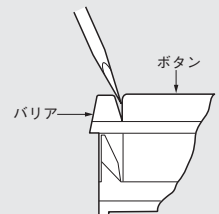

3. 操作部の取外しによりボタン側面が変形し（凸となり）、スイ  
ッチ動作を阻害する要因となります。取外した操作部（ボタン）は  
再使用せずに新品に交換してください。

### 操作部のスイッチ本体取付け

角形の操作部の取付けには方向性があります。  
操作部のミゾとハウジング内の突出部を合わせるように挿入し  
てください。操作部を数回押して動きがスムーズであることを  
確認してください。

2色変換表示ボタンをeオーダーのセット（組立て）販売でご  
注文の場合、図のような方向で装着されています。90°回転さ  
せた方向での装着はできませんのでご注意ください。

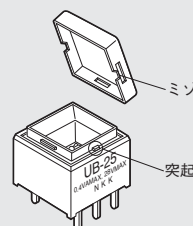

eオーダーのセット（組立て）  
販売による装着方向





# UB

## ●組立て販売価格(2色発光)

UB

照光式  
押ボタン

RoHS

UL

C-UL

CSA

照光式

eオーダー

### スイッチ本体価格

形名	価格	形名	価格	形名	価格	形名	価格
UB-15H2KKG4BD	¥1,085	UB-26H2KKG4BD	¥1,245	UB-15H2NBKG4BD	¥1,194	UB-25H2NBKG4BD	¥1,311
UB-15H2KKG4RM	¥1,085	UB-26H2KKG4RM	¥1,245	UB-15H2NBKG4RM	¥1,194	UB-25H2NBKG4RM	¥1,311
UB-15H2KKS1BD	¥1,063	UB-26H2KKS1BD	¥1,208	UB-15H2NBKS1BD	¥1,172	UB-25H2NBKS1BD	¥1,275
UB-15H2KKS1RM	¥1,063	UB-26H2KKS1RM	¥1,208	UB-15H2NBKS1RM	¥1,172	UB-25H2NBKS1RM	¥1,275
UB-15H2SKP1BD	¥1,035	UB-26H2SKP1BD	¥1,188	UB-15H2NNKG4BD	¥1,182	UB-25H2NNKG4BD	¥1,297
UB-15H2SKP1RM	¥1,035	UB-26H2SKP1RM	¥1,188	UB-15H2NNKG4RM	¥1,182	UB-25H2NNKG4RM	¥1,297
UB-15H2SKP4BD	¥1,057	UB-26H2SKP4BD	¥1,230	UB-15H2NNKS1BD	¥1,159	UB-25H2NNKS1BD	¥1,259
UB-15H2SKP4RM	¥1,057	UB-26H2SKP4RM	¥1,230	UB-15H2NNKS1RM	¥1,159	UB-25H2NNKS1RM	¥1,259
UB-16H2KKG4BD	¥1,137			UB-15H2RNKP1BD	¥1,129	UB-25H2RNKP1BD	¥1,245
UB-16H2KKG4RM	¥1,137			UB-15H2RNKP1RM	¥1,129	UB-25H2RNKP1RM	¥1,245
UB-16H2KKS1BD	¥1,094			UB-15H2RNKP4BD	¥1,151	UB-25H2RNKP4BD	¥1,267
UB-16H2KKS1RM	¥1,094			UB-15H2RNKP4RM	¥1,151	UB-25H2RNKP4RM	¥1,267
UB-16H2SKP1BD	¥1,079			UB-16H2NBKG4BD	¥1,245	UB-26H2NBKG4BD	¥1,354
UB-16H2SKP1RM	¥1,079			UB-16H2NBKG4RM	¥1,245	UB-26H2NBKG4RM	¥1,354
UB-16H2SKP4BD	¥1,100			UB-16H2NBKS1BD	¥1,202	UB-26H2NBKS1BD	¥1,317
UB-16H2SKP4RM	¥1,100			UB-16H2NBKS1RM	¥1,202	UB-26H2NBKS1RM	¥1,317
UB-25H2KKG4BD	¥1,202			UB-16H2NNKG4BD	¥1,230	UB-26H2NNKG4BD	¥1,339
UB-25H2KKG4RM	¥1,202			UB-16H2NNKG4RM	¥1,230	UB-26H2NNKG4RM	¥1,339
UB-25H2KKS1BD	¥1,165			UB-16H2NNKS1BD	¥1,188	UB-26H2NNKS1BD	¥1,302
UB-25H2KKS1RM	¥1,165			UB-16H2NNKS1RM	¥1,188	UB-26H2NNKS1RM	¥1,302
UB-25H2SKP1BD	¥1,151			UB-16H2RNKP1BD	¥1,172	UB-26H2RNKP1BD	¥1,280
UB-25H2SKP1RM	¥1,151			UB-16H2RNKP1RM	¥1,172	UB-26H2RNKP1RM	¥1,280
UB-25H2SKP4BD	¥1,172			UB-16H2RNKP4BD	¥1,194	UB-26H2RNKP4BD	¥1,325
UB-25H2SKP4RM	¥1,172			UB-16H2RNKP4RM	¥1,194	UB-26H2RNKP4RM	¥1,325

### 操作部価格

角形用			長角形用		
eオーダー リスト記号名	形名	価格	eオーダー リスト記号名	形名	価格
A2	—	198円	E2	—	205円
AN	AT-4074-C (ボタン)	25円	EN	AT-4117-C (ボタン)	25円
	AT-4188-N (レンズ)	18円		AT-4189-N (レンズ)	25円

#### ▶組立て販売価格

スイッチ本体と操作部を使用する場合の組立て販売価格は、スイッチ本体価格と、操作部価格を加えたものとなります。

▶**2**に入る記号は標準文字リストをご参照ください。