

C41S-1203AA300

C4000 Micro

SICHERHEITS-LICHTVORHÄNGE

SICK
Sensor Intelligence.

Bestellinformationen

Typ	Artikelnr.
C41S-1203AA300	1023484

Weitere Geräteausführungen und Zubehör → www.sick.com/C4000_Micro



Technische Daten im Detail

Merkmale

Systemteil	Sender
Auflösung	30 mm
Schutzfeldhöhe	1.200 mm
Ansprechzeit	≤ 20 ms
Synchronisation	Optische Synchronisation

Sicherheitstechnische Kenngrößen

Typ	Typ 4 (IEC 61496-1)
Sicherheits-Integritätslevel	SIL3 (IEC 61508) SILCL3 (EN 62061)
Kategorie	Kategorie 4 (EN ISO 13849)
Performance Level	PL e (EN ISO 13849)
PFH_D (mittlere Wahrscheinlichkeit eines Gefahr bringenden Ausfalls pro Stunde)	1,5 x 10 ⁻⁸ (EN ISO 13849)
T_M (Gebrauchsdauer)	20 Jahre (EN ISO 13849)
Sicherer Zustand im Fehlerfall	Mindestens ein OSSD befindet sich im AUS-Zustand.

Schnittstellen

Anschlussart	Stecker M12, 8-polig
Leiterquerschnitt	0,25 mm ²
Leitungslänge	≤ 15 m
Art der Konfiguration	Durch Anschlussverdrahtung
Anzeigeelemente	7-Segment-Anzeige
Feldbus, industrielles Netzwerk	Integration über Sicherheitssteuerung Flexi Soft
	CANopen, DeviceNet™, EtherCAT®, EtherNet/IP™, Modbus TCP, PROFIBUS DP, PROFINET ¹⁾

¹⁾ Weitere Informationen zu Flexi Soft -> www.sick.com/Flexi_Soft.

Elektrische Daten

Schutzklasse	III (EN 50178)
Stromaufnahme	0,35 A

Mechanische Daten

Gehäusequerschnitt	33,5 mm x 28,5 mm
---------------------------	-------------------

Gewicht	1.235 g
----------------	---------

Umgebungsdaten

Schutzart	IP65 (IEC 60529)
Betriebsumgebungstemperatur	-30 °C ... +55 °C
Lagertemperatur	-30 °C ... +70 °C
Luftfeuchtigkeit	15 % ... 95 %, nicht kondensierend
Schwingfestigkeit	5 g, 10 Hz ... 55 Hz (EN 60068-2-6)
Schockfestigkeit	10 g, 16 ms (EN 60068-2-27)

Sonstige Angaben

Wellenlänge	950 nm
--------------------	--------

Klassifikationen

ECl@ss 5.0	27272704
ECl@ss 5.1.4	27272704
ECl@ss 6.0	27272704
ECl@ss 6.2	27272704
ECl@ss 7.0	27272704
ECl@ss 8.0	27272704
ECl@ss 8.1	27272704
ECl@ss 9.0	27272704
ETIM 5.0	EC002549
ETIM 6.0	EC002549
UNSPSC 16.0901	46171620

Maßzeichnung (Maße in mm)

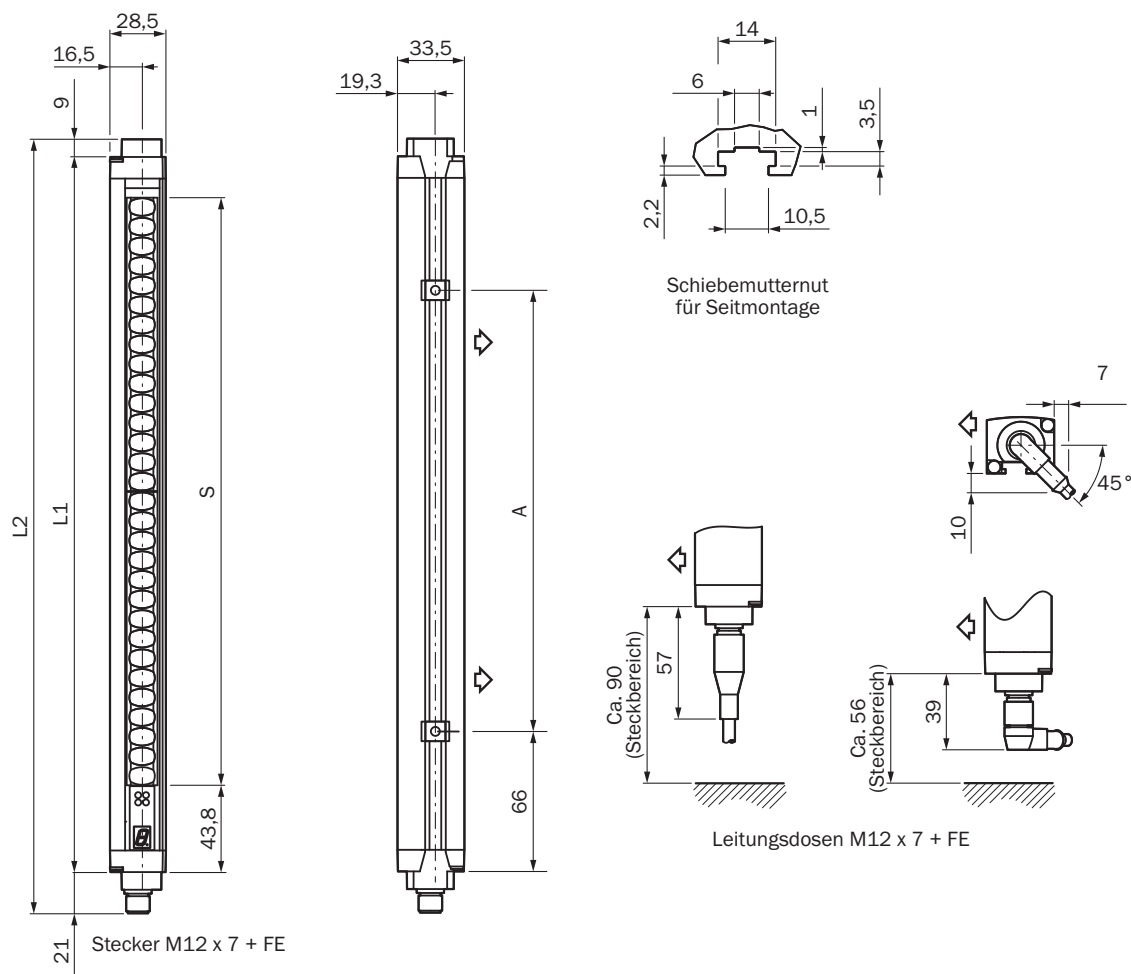















Darstellung Sender (Empfänger spiegelbildlich)

Schutzfeldhöhe S	L1	L2	A
150	246	276	106
300	364	394	224
450	515	545	374
600	666	696	524
750	816	846	674
900	967	997	824
1.050	1.117	1.147	974
1.200	1.266	1.296	1.124

Empfohlenes Zubehör

Weitere Geräteausführungen und Zubehör → www.sick.com/C4000_Micro

	Kurzbeschreibung	Typ	Artikelnr.
Befestigungswinkel und -platten			
	4 Stück, Befestigungswinkel, starr, inklusive Befestigungsschrauben und Unterlegscheiben	BEF-3WNKBAST4	2044068
Klemm- und Ausrichthalterungen			
	4 Stück, Befestigungssatz 6, Seithalterung, schwenkbar, Zinkdruckguss	BEF-1SHABAZN4	2019506
	4 Stück, Omega-Halterung, schwenkbar, fixierbar mit nur einer Schraube, zur Befestigung am Swivel Mount, inklusive Distanzscheiben	BEF-2SMKEAAL4	2044848
Steckverbinder und Leitungen			
	Kopf A: Dose, M12, 8-polig, gerade Kopf B: loses Leitungsende Leitung: PUR, halogenfrei, geschirmt, 5 m	DOL-127SG05ME25KM0	6020354
		DOL-127SG05ME25KM0	2076541
	Kopf A: Dose, M12, 8-polig, gerade Kopf B: loses Leitungsende Leitung: PUR, halogenfrei, geschirmt, 10 m	DOL-127SG10ME25KM0	6020352
		DOL-127SG10ME25KM0	2076543
	Kopf A: Dose, M12, 8-polig, gerade Kopf B: loses Leitungsende Leitung: PUR, halogenfrei, geschirmt, 15 m	DOL-127SG15ME25KM0	6020872
		DOL-127SG15ME25KM0	2076544
	Kopf A: Dose, M12, 8-polig, gerade Kopf B: loses Leitungsende Leitung: PUR, halogenfrei, geschirmt, 2,5 m	DOL-127SG2M5E25KM0	6020537
		DOL-127SG2M5E25KM0	2076540
	Kopf A: Dose, M12, 8-polig, gerade Kopf B: loses Leitungsende Leitung: PUR, halogenfrei, geschirmt, 7,5 m	DOL-127SG7M5E25KM0	6020353
		DOL-127SG7M5E25KM0	2076542
	Kopf A: Dose, M12, 8-polig, gewinkelt Kopf B: loses Leitungsende Leitung: PUR, halogenfrei, geschirmt, 5 m	DOL-127SW05ME25KM0	6021342
		DOL-127SW05ME25KM0	2076548

	Kurzbeschreibung	Typ	Artikelnr.
	Kopf A: Dose, M12, 8-polig, gewinkelt Kopf B: loses Leitungsende Leitung: PUR, halogenfrei, geschirmt, 15 m	DOL-127SW15ME25KM0	6021343
	Kopf A: Dose, M12, 8-polig, gewinkelt Kopf B: loses Leitungsende Leitung: PUR, halogenfrei, geschirmt, 7,5 m	DOL-127SW15ME25KM0	2076551
	Kopf A: Dose, M12, 8-polig, gewinkelt Kopf B: loses Leitungsende Leitung: PUR, halogenfrei, geschirmt, 7,5 m	DOL-127SW7M5E25KM0	2076549
		DOL-127SW7M5E25KM0	6034783
Ausrichthilfen			
	Laser-Ausrichthilfe für verschiedene Sensoren, Laserklasse 2 (IEC 60825): Nicht in den Strahl blicken!	AR60	1015741
	Adapter AR60 für Gehäusequerschnitt 34 mm x 29 mm	Adapter AR60, 34x29	4032462

SICK AUF EINEN BLICK

SICK ist einer der führenden Hersteller von intelligenten Sensoren und Sensorlösungen für industrielle Anwendungen. Ein einzigartiges Produkt- und Dienstleistungsspektrum schafft die perfekte Basis für sicheres und effizientes Steuern von Prozessen, für den Schutz von Menschen vor Unfällen und für die Vermeidung von Umweltschäden.

Wir verfügen über umfassende Erfahrung in vielfältigen Branchen und kennen ihre Prozesse und Anforderungen. So können wir mit intelligenten Sensoren genau das liefern, was unsere Kunden brauchen. In Applikationszentren in Europa, Asien und Nordamerika werden Systemlösungen kundenspezifisch getestet und optimiert. Das alles macht uns zu einem zuverlässigen Lieferanten und Entwicklungspartner.

Umfassende Dienstleistungen runden unser Angebot ab: SICK LifeTime Services unterstützen während des gesamten Maschinenlebenszyklus und sorgen für Sicherheit und Produktivität.

Das ist für uns „Sensor Intelligence.“

WELTWEIT IN IHRER NÄHE:

Ansprechpartner und weitere Standorte → www.sick.com