

Actuator- en sensorkabel / PUR
Aansluitkabel
RKC8T-2/TXL

TURCK

Industrial
Automation

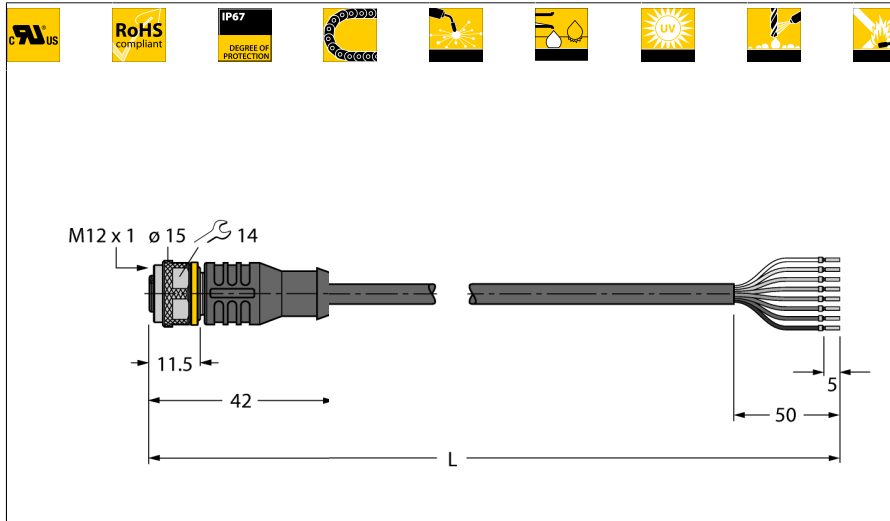

- M12-contraconnector, recht, 8-polig
- mantelmateriaal: PUR
- mantelkleur: zwart
- bruikbaar voor sleepleidingen
- lasvonkenbestendig
- chemicaliën-, UV- en oliebestendig
- onontvlambaar
- halogeen-, siliconen-, PVC- en LABS-vrij
- bijzonder slijtvast
- certificaat: cULus
- RoHS-conform
- beschermingsgraad IP67
- kabellengte: 2,0 meter

Type	RKC8T-2/TXL
Ident no.	6625142

kabeldoorsnede

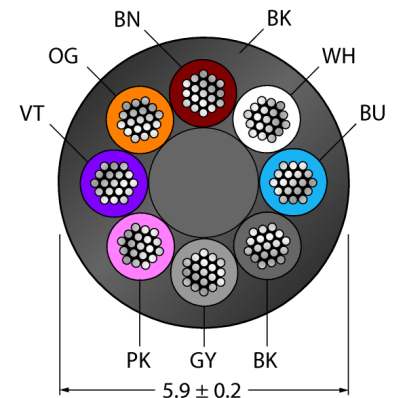

Opmerking over het product Draadkleuren en afbeelding kunnen afwijken.

Connector A	contraconnector, M12x1, Recht
Aantal polen	8
Contacten	messing, CuZn, verguld
Contactdrager	kunststof, TPU, zwart
Greep	kunststof, TPU, zwart
Wartelmoer/-bout	messing, CuZn, vernikkeld
Dichtingsring	kunststof, FPM/FKM
Beschermingsklasse	IP67, enkel in geschroefde toestand
Mechanische levensduur	> 100 Steekcycli
Vervuilinggraad	3
Aandraaimoment	0.8 ... 1 Nm (max. waarde van het tegenstuk respecteren !)

Algemene gegevens	
Kabeldiameter	5.9 ± 0.20mm
Kabellengte	2 m
Kabelmateriaal	PUR
Kabelkleur	zwart
Aderisolatie	PP
Aderkleuren	BN, WH, BU, BK, GY, PK, VT, OG
Aderdoorsnede	8x0.25
Draadopbouw	32x0.1

Elektrische eigenschappen bij +20 °C	
Stroombelastbaarheid	2 A
Nominale spanning [U _{max}]	max. 30 V
Isolatiweerstand	> 30.5 MΩ/km
Testspanning	2000 V
Aanligweerstand	max. 79 Ω/km

Mechanische en chemische eigenschappen	
Buigcycli	> 5 Mio.
Buigradius (vaste verplaatsing)	> 5 x Ø
Buigradius (flexibele inzet)	> 10 x Ø
Toegelaten versnelling	max. 5 m/s ²
Toegelaten verplaatsing horizontaal	5 m (bij 5 m/s ²)
Toegelaten verplaatsing verticaal	2 m (bij 5 m/s ²)
Toegelaten verplaatsingssnelheid	3.3 m/s
Torsiebelasting	± 180 °/m
Omgevingstemperatuur in rusttoestand	-50...+80 °C
in bewegen toestand	-25...+80 °C
voor sleepleidingen	-25...+60 °C

Algemene informatie

afbeelding toont designstand met zeskant-montagemoer
 (Productie vanaf KW11/2016).
 Schakelschema toont contactbezetting volgens DIN EN 60947-5-2
 (Productie vanaf KW16/2017).

schakelplan

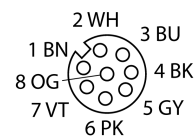

**Actuator- en sensorkabel / PUR
Aansluitkabel
RKC8T-2/TXL**

TURCK

Industrial
Automation

1)	BN
2)	WH
3)	BU
4)	BK
5)	GY
6)	PK
7)	VT
8)	OG

**Actuator- en sensorkabel / PUR
Aansluitkabel
RKC8T-2/TXL**

TURCK

Industrial
Automation

draadkleuren



Pin	DIN 47100 (verouderd)	DIN EN 60947-5-2 (nieuw)
1	WH	BN
2	BN	WH
3	GN	BU
4	YE	BK
5	GY	GY
6	PK	PK
7	BU	VT
8	RD	OG

Actuator- en sensorkabel / PUR
Aansluitkabel
RKC8T-2/TXL

TURCK

Industrial
Automation

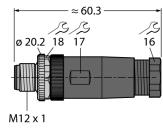
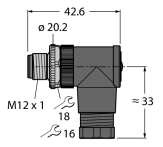
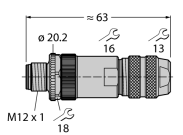
Toebehoren

Type	Ident no.		Afmetingen
BS8181-0	6901004	Confectioneerbare connector, M12 x 1, recht, 8-polig, schroefklemmenansluiting, kabeldiameter 6.0 tot 8.0 mm, aderdoorsnede/klemvermogen 0.14 tot 0.50 mm ² , kunststof behuizing, metalen montagemoer	
BS8281-0	6930862	Confectioneerbare connector, M12 x 1, haaks, 8-polig, schroefklemmenansluiting, kabeldiameter 6.0 tot 8.0 mm, aderdoorsnede/klemvermogen 0.14 tot 0.50 mm ² , kunststof behuizing, metalen montagemoer	
CMBS8181-0	6930792	Confectioneerbare connector, M12 x 1, recht, 8-polig, schroefklemmenansluiting, kabeldiameter 6.0 tot 8.0 mm, aderdoorsnede/klemvermogen 0.14 tot 0.50 mm ² , metalen behuizing, metalen montagemoer, afschermbaar, o.a. ook voor Ethernet	
TORQUE-WRENCH-SET-AS	6936170	draaimomentsleutelset; greep met instelbaar draaimoment 0.4 - 1.0 Nm, instelwerktuig draaimoment, gaffelsleutel voor M8 (SW9), gaffelsleutel voor M12 (SW14)	
BLANK-LABEL-FOR-CORDSETS-TEL-TXL	6936206	markeringsplaatjes voor TEL- en TXL-leidingen, lengte plaatje: 18 mm, hoogte plaatje: 4 mm, materiaal: polycarbonaat (PC), kleur: wit, halogeenvrij en vlamwerend	