



# CLV650-6000

CLV65x

固定式バーコードリーダー

**SICK**  
Sensor Intelligence.



## 注文情報

タイプ	製品番号
CLV650-6000	1042124

その他の装置仕様・アクセサリ → [www.sick.com/CLV65x](http://www.sick.com/CLV65x)



## 技術仕様詳細

## 特徴

バージョン	Standard Density
接続タイプ	ケーブル
読み取り画面	振動ミラー
読み取り方法	ラインスキャナ
光学的フォーカス	オートフォーカス
光源	光点 レーザー, 可視, 赤, 658 nm
レーザー機器クラス	2 (IEC 60825-1:2014, EN 60825-1:2014)
開口角	≤ 50°
スキャン回数	600 Hz ... 1,000 Hz
コード分解能	0.25 mm ... 1 mm
読み取り距離	125 mm ... 1,570 mm <sup>1)</sup>
振動ミラー機能	固定型 (位置調整可能), 旋回型 (振幅可変または固定), ワンショット
振動周波数	0.5 Hz ... 6.25 Hz
偏向角度	-20° ... 20°

<sup>1)</sup> 詳細は読み取り領域図参照.

## 機械/電気

接続タイプ	1 x 15ピンのD-Sub-HDオスコネクタ (0.9 m)
供給電圧	18 V DC ... 30 V DC
消費電力	9.5 W
筐体	アルミニウムダイカスト
筐体色	ライトブルー (RAL 5012)
フロントガラス	ガラス
保護等級	IP65 (EN 60529)
保護クラス	III (EN 61140)

重量	320 g, 接続ケーブル付き
寸法 (長さ x 幅 x 高さ)	95 mm x 107 mm x 41 mm
MTBF	100,000 h

## 性能

読み取り可能なコード構造	1Dコード
バーコードタイプ	全ての一般的なコードタイプ, Code 39, Code 128, Code 93, Codabar, GS1-128 / EAN 128, UPC / GTIN / EAN, 2/5 Interleaved, Pharmacode, GS1 DataBar, Telepen, MSI / Plessey
圧力比	2:1 ... 3:1
スキャンあたりのコード数	1 ... 20 (標準デコーダ) 1 ... 6 (SMARTデコーダ)
読み取り間隔あたりのコード数	1 ... 50 (自動識別)
読み取り間隔あたりの文字数	5,000 500 (CANマルチプレクサ機能の場合)
複数の読み取り数	1 ... 99

## インタフェース

PROFINET	✓
フィールドバス統合タイプ	外部フィールドバスモジュール経由でのオプション CDF600-2
機能	PROFINET Single Port, PROFINET Dual Port
EtherCAT	✓
フィールドバス統合タイプ	外部フィールドバスモジュール経由でのオプション CDF600
シリアル	✓, RS-232, RS-422, RS-485
機能	Host, AUX
データ伝送速度	2,400 Baud ... 115.2 kBaud, AUX: 57.6 kBaud (RS-232)
CAN	✓
機能	SICK CANセンサネットワーク CSN (マスター/スレーブ、マルチプレクサ/サーバ)
データ伝送速度	20 kbit/s ... 1 Mbit/s
CANopen	✓
データ伝送速度	20 kbit/s ... 1 Mbit/s
PROFIBUS DP	✓
フィールドバス統合タイプ	外部フィールドバスモジュール経由でのオプション CDF600-2
DeviceNet™	✓
フィールドバス統合タイプ	外部接続モジュール経由でのオプション CDM + CMF
スイッチング入力	4 (「センサ1」, 「センサ2」, CDB620/CDM420内のパラメータメモリCMC600 (オプション) 経由の2個の入力)
スイッチング出力	4 (「結果1」, 「結果2」, CDB620/CDM420内のパラメータメモリCMC600 (オプション) 経由の2個の出力)
読み取りパルス	スイッチング入力, 無動力, シリアルインタフェース, オートパルス, CAN
LEDインジケータ	6 LEDs (Ready) , Result , レーザー , Data , CAN , LNK TX , パーセント単位の読み取り率を表示するバーグラフ表示 (10 LED)
サウンドインジケータ	ピープ音/ブザー音 (スイッチオフ可能, 結果表示機能に割り当て可能)

操作要素	ボタン2個 (機能の選択および起動/終了)
設定ソフトウェア	SOPAS ET
メモ리카ード	MicroSDメモリーカード (フラッシュカード)、オプション

### 環境データ

電磁両立性 (EMV)	EN 61000-6-3 (2001-10) / EN 61000-6-2:2005
耐振性	EN 60068-2-6 (1995)
使用周囲温度	0 °C ... +40 °C
保管温度	-20 °C ... +70 °C
許容相対湿度	90 %, 結露なし
外乱光耐性	2,000 lx, バーコード
Print Contrast Signal	≥ 60 %

### 一般情報

使用に関する注意事項	イーサネット接続の際はCLV6xxのイーサネットバージョンを使用すること
------------	--------------------------------------

### 分類

ECl@ss 5.0	27280102
ECl@ss 5.1.4	27280102
ECl@ss 6.0	27280102
ECl@ss 6.2	27280102
ECl@ss 7.0	27280102
ECl@ss 8.0	27280102
ECl@ss 8.1	27280102
ECl@ss 9.0	27280102
ECl@ss 10.0	27280102
ECl@ss 11.0	27280102
ETIM 5.0	EC002550
ETIM 6.0	EC002550
ETIM 7.0	EC002550
UNSPSC 16.0901	43211701

寸法図面 (寸法 [mm])

CLV63x/64x/65x Standard、振動ミラー

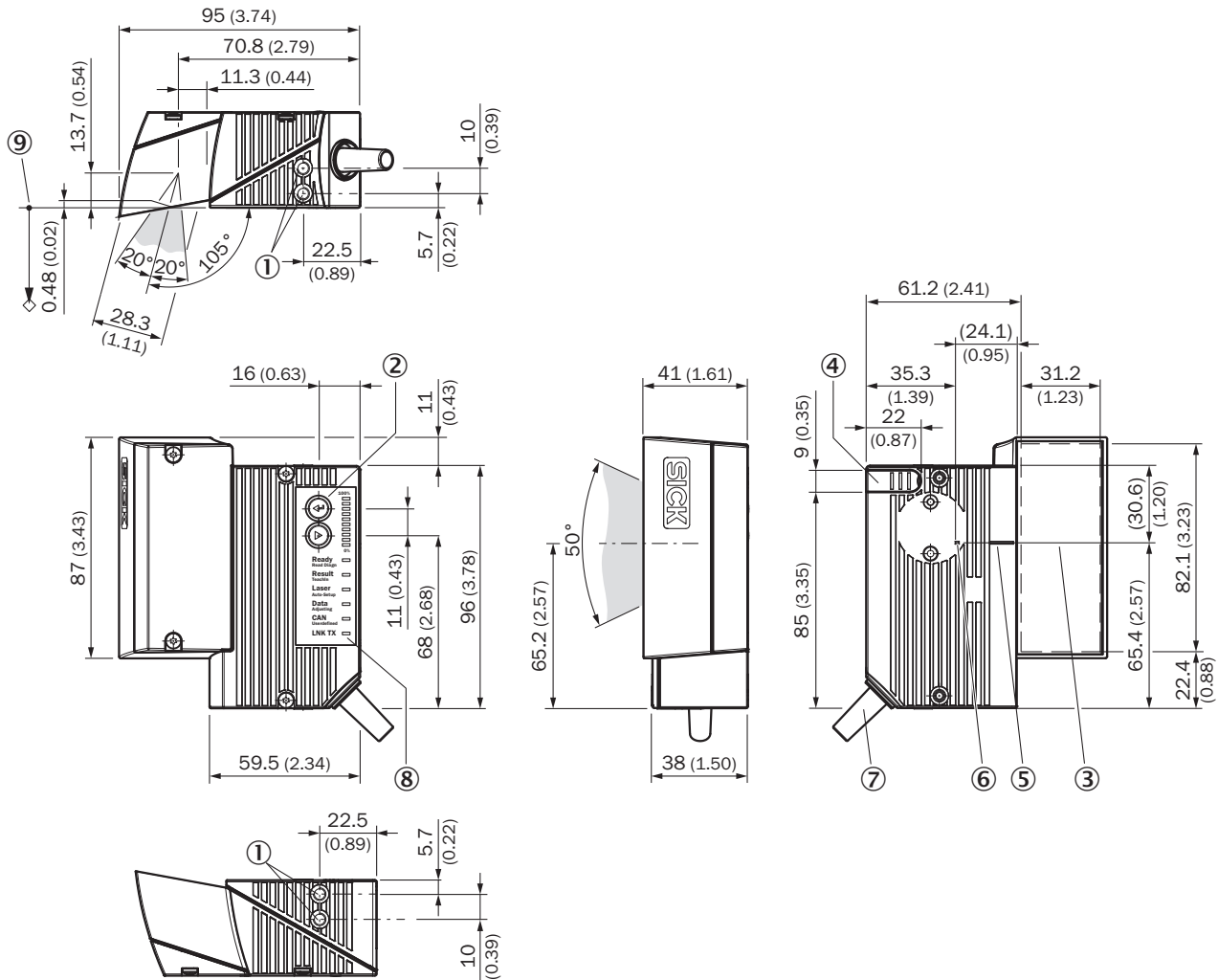

- ① 止まり穴ネジM5、深さ5 mm (2 x)、取付用
- ② ファンクションキー (2 x)
- ③ 読み取り画面
- ④ MicroSDメモリーカードスロット用カバー
- ⑤ V形の開口角で偏向されたレーザービームの中央位置
- ⑥ 内部衝突点: 方向可変レーザービームの支点
- ⑦ 15ピンD-Sub HDオスコネクタ付きケーブル
- ⑧ LEDステータス表示 (6x) およびバーコード表示
- ⑨ 読取り距離の基準点 (筐体端部から対象物まで)

## 読取領域図

Reading field height in mm

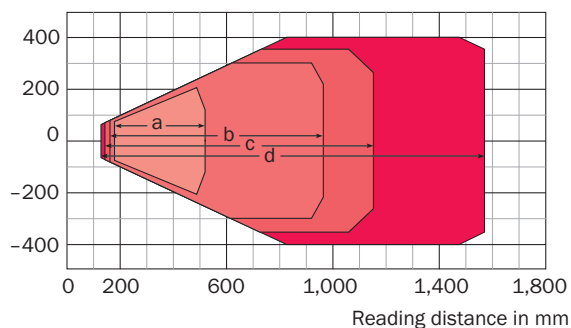

### Resolution

- a: 0.25 mm
- b: 0.35 mm
- c: 0.50 mm
- d: 1.00 mm

## 偏向幅

Deflection range in mm (inch)

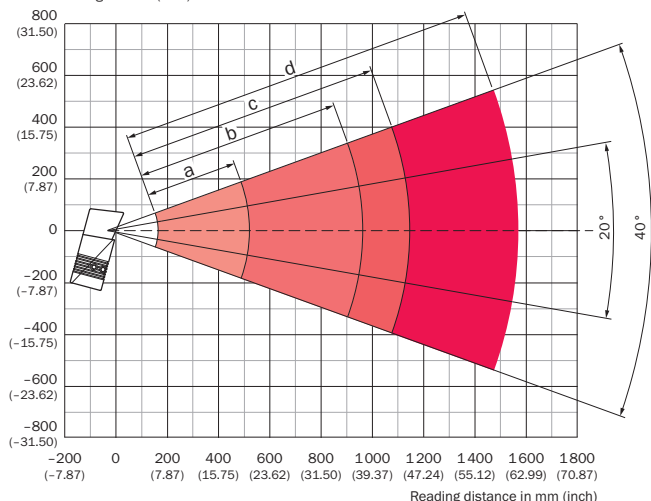





### Resolution

- a: 0.25 mm (19.7 mil)
- b: 0.35 mm (13.8 mil)
- c: 0.50 mm (19.7 mil)
- d: 1.00 mm (39.5 mil)

## 推奨アクセサリ

その他の装置仕様・アクセサリ → [www.sick.com/CLV65x](http://www.sick.com/CLV65x)

	概要	タイプ	製品番号
取付ブラケットおよび取付プレート			
	取付ブラケット、ハンガー形状、取付材料を含む	取付ブラケット	2042800

	概要	タイプ	製品番号
<b>クローニングモジュール</b>			
	CDB620/CDB650/CDM42xへの統合のための外部パラメータメモリ	CMC600-101	1042259
<b>モジュール</b>			
	1つのセンサ用の小型接続モジュール、4つのPGコネクタ、CMC600用の基本装置	CDB620-001	1042256
<b>記憶媒体</b>			
	microSDメモリーカード、1 GB、産業用途	microSDメモリーカード	4051366

## おすすめサービス

その他のサービス → [www.sick.com/CLV65x](http://www.sick.com/CLV65x)

	タイプ	製品番号
<b>保証の延長</b>		
<ul style="list-style-type: none"> <li>製品範囲: 識別ソリューション, 産業用画像処理, 距離センサ, 検出およびレンジングのソリューション</li> <li>サービス範囲: サービスはメーカーの法的保証範囲に従う (SICKの一般購入条件)</li> <li>継続時間: 納品日より5年間保証。</li> </ul>	納品日より合計5年間の保証延長	1680671
<b>パフォーマンスチェック</b>		
<ul style="list-style-type: none"> <li>製品範囲: 固定式バーコードリーダ</li> <li>サービス範囲: 例えば読み取り性能など確定された機能の点検</li> <li>出張交通費: 価格には宿泊費、飛行機代、出張所要時間や諸経費などの出張費用は含まれていません。</li> <li>継続時間: 追加の作業は、作業量に応じて別途課金されます</li> </ul>	パフォーマンスチェック CLV4xx/CLV6xx	1682028
<b>製品、システムおよびソフトウェアのトレーニング</b>		
<ul style="list-style-type: none"> <li>サービス範囲: SICKでは多数のグループを対象として基本レベルからエキスパートレベルまで提供、トレーニングの形式および場所についてはSICKと相談の上で決定可能</li> </ul>	CLV6シリーズのトレーニング	1612231
<b>コミッショニング</b>		
<ul style="list-style-type: none"> <li>製品範囲: 固定式バーコードリーダ</li> <li>サービス範囲: 接続の点検、微調整、SICK製品のパラメータ最適化ならびにテスト、読み取り設定、コード設定、データ処理およびネットワーク、インタフェースまたは入力/出力の事前に確定した機能の確立</li> <li>出張交通費: 価格には宿泊費、飛行機代、出張所要時間や諸経費などの出張費用は含まれていません。</li> <li>継続時間: 追加の作業は、作業量に応じて別途課金されます</li> </ul>	CLV65x ... CLV69xのコミッショニング	1681926
<b>サービスパッケージ</b>		
<ul style="list-style-type: none"> <li>サービス範囲: 保証の延長、修理サービス、稼働保証、ならびにSICKが定期的に提供する交換部品など (ショックアブソーバー付きブラケット) 契約で合意されている範囲, 必要に応じてさらなる契約上の要素</li> <li>継続時間: 最初のハードウェア納入日から5年間</li> </ul>	Forklift Package CLV65x für 5 Jahre	1614609
<ul style="list-style-type: none"> <li>サービス範囲: 保証の延長、修理サービス、稼働保証、ならびにSICKが定期的に提供する交換部品など (ショックアブソーバー付きブラケット) 契約で合意されている範囲, 必要に応じてさらなる契約上の要素</li> <li>継続時間: 最初のハードウェア納入日から3年間</li> </ul>	フォークリフトパッケージ CLV65x (3年間)	1614610

## SICK会社概要

SICKは、産業用アプリケーション向けのインテリジェントなセンサおよびセンサソリューションをリードするメーカーの1社です。ユニークな製品および幅広いサービスにより、人々を事故から保護し、環境破壊を防ぐため、安全で効率的なプロセス制御のためにパーフェクトな基盤を作り上げています。

当社は様々な分野で幅広い経験を積み重ねており、プロセスやニーズを熟知しています。インテリジェントセンサにより、お客様が必要とするものを正確に提供することができます。ヨーロッパ、アジアおよび北米に拠点を置くアプリケーションセンタでは、お客様向けにシステムソリューションをテストし、最適化しています。これらを徹底して実行することにより、当社は信頼あるサプライヤーそして開発パートナーとして認められるようになりました。

当社では幅広いサービスをお客様に提供しています:SICK LifeTime Servicesは、機械のライフサイクルを通してお客様をサポートし、安全性と生産性を確保できるよう努めています。

それが私たちのインテリジェントです。

## 世界の拠点:

その他の拠点・お問い合わせ先 - [www.sick.com](http://www.sick.com)