

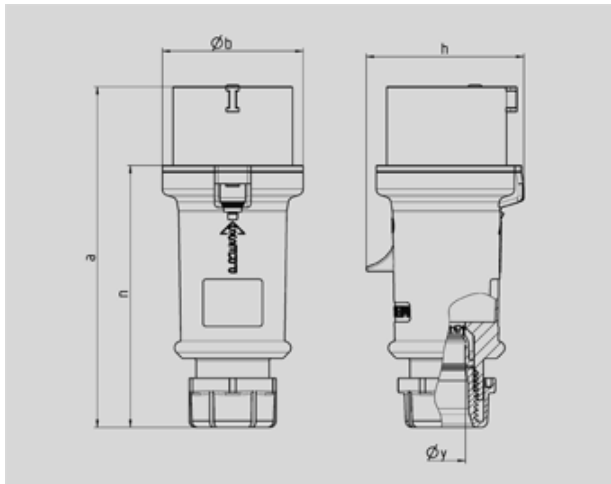

Stecker StarTOP®

ohne Schrauben, mit Schneid-Klemm-Technik, Verschraubung mit Abdichtung, Zugentlastung und Kabelknickschutz, Gehäuse mit Gewindeverschluss und Sicherungsschieber



Zeichnung 2 MB 214	Amp. Pole	16			32		
		3	4	5	3	4	5
Maße in mm	a	148	160	160	197	197	197
	b	55	65,6	65,6	75	75	75
	h	61	72,5	72,5	80,5	80,5	85
	n	112	123,5	123,5	152	152	152
	y	14,5	16	16	22	22	22
Klemmen für Leiterquer-		1	1	1	2,5	2,5	2,5
schnitt von bis mm ²		-2,5	-2,5	-2,5	-6	-6	-6

Artikel-Gruppe : **2101**

Spannung : 400V

Stromstärke : 16A

Polzahl : 5 polig







Schutzart : IP 44

Uhrzeit : 6h

Verpackungseinheit : 0010

Gewicht : 204 g

BESTELLNUMMERN

V	110V	230V	400V	500V	>50-500V	
Hz	50,60	50,60	50,60	50,60	100-300	300-500
Kennfarbe						
Amp.						
16 A	3	947	948			
	4		951	952	953	954
	5			33		
32 A	3	711	712			
	4		717	719	723	
	5			34		