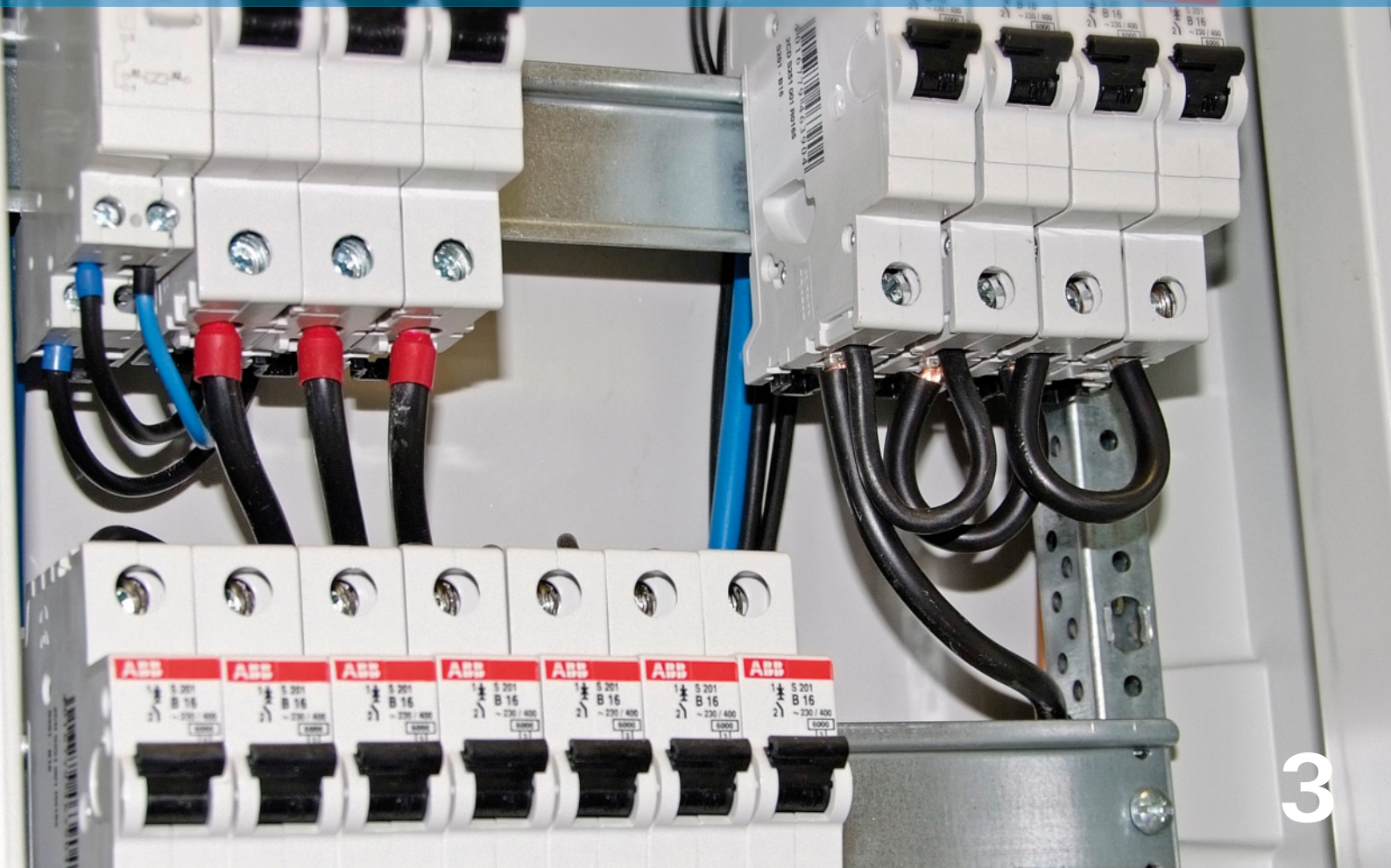


## Test & Measureline

Test & Measure  
Test & Measurement

### Accessoires de mesure pour électriciens Test Accessories for Electricians (CAT III)

Un niveau de sécurité maximal jusqu'à 1000 V, CAT III selon CEI/EN 61010-031:2008  
Maximum safety up to 1000 V, CAT III according to IEC/EN 61010-031:2008





### **Technologie du contact à lamelles MC: des possibilités illimitées**

Les contacts à lamelles sont des bandes en alliage de cuivre, de forme particulière, argentées ou dorées selon l'application. La pression constante exercée par les lamelles garantit un contact permanent avec les surfaces de contact, offrant ainsi une résistance de passage basse et constante.

La technologie du contact à lamelles permet d'offrir des solutions diverses et variées, en réponse aux contraintes les plus sévères qu'elles soient d'ordre électrique (jusqu'à plusieurs kA), thermique (jusqu'à 350°C) ou mécanique (contact stable jusqu'à 1 million de cycles d'embrochage).

Nous sommes spécialisés dans le développement et la fabrication de solutions répondant aux spécifications de nos clients.

### **MC Multilam Technology: unlimited possibilities**

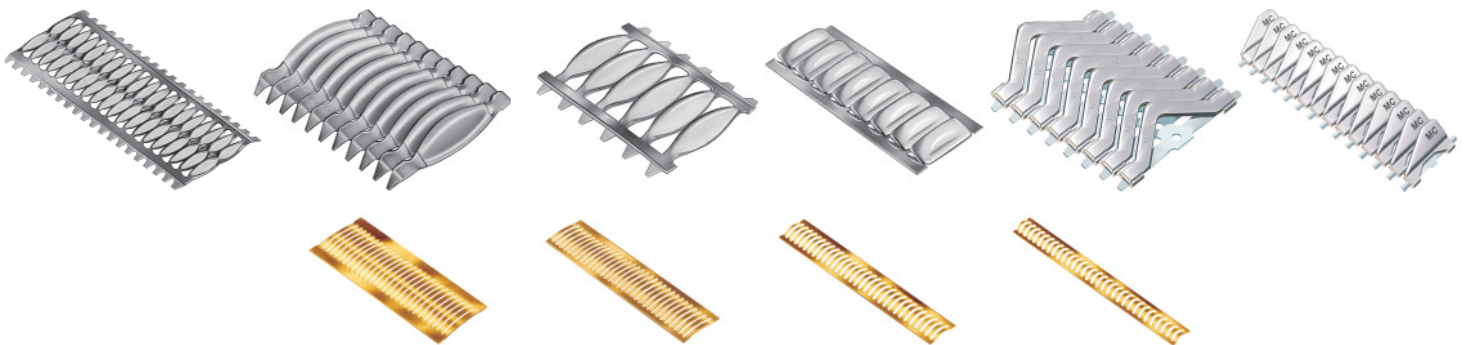
Multilams are specially formed, resilient strips of copper alloy which are gold or silver-plated according to their application and are float-mounted in a groove. By its constant spring pressure the Multilam maintains continuous contact with the contact surface, resulting in a low and constant contact resistance.

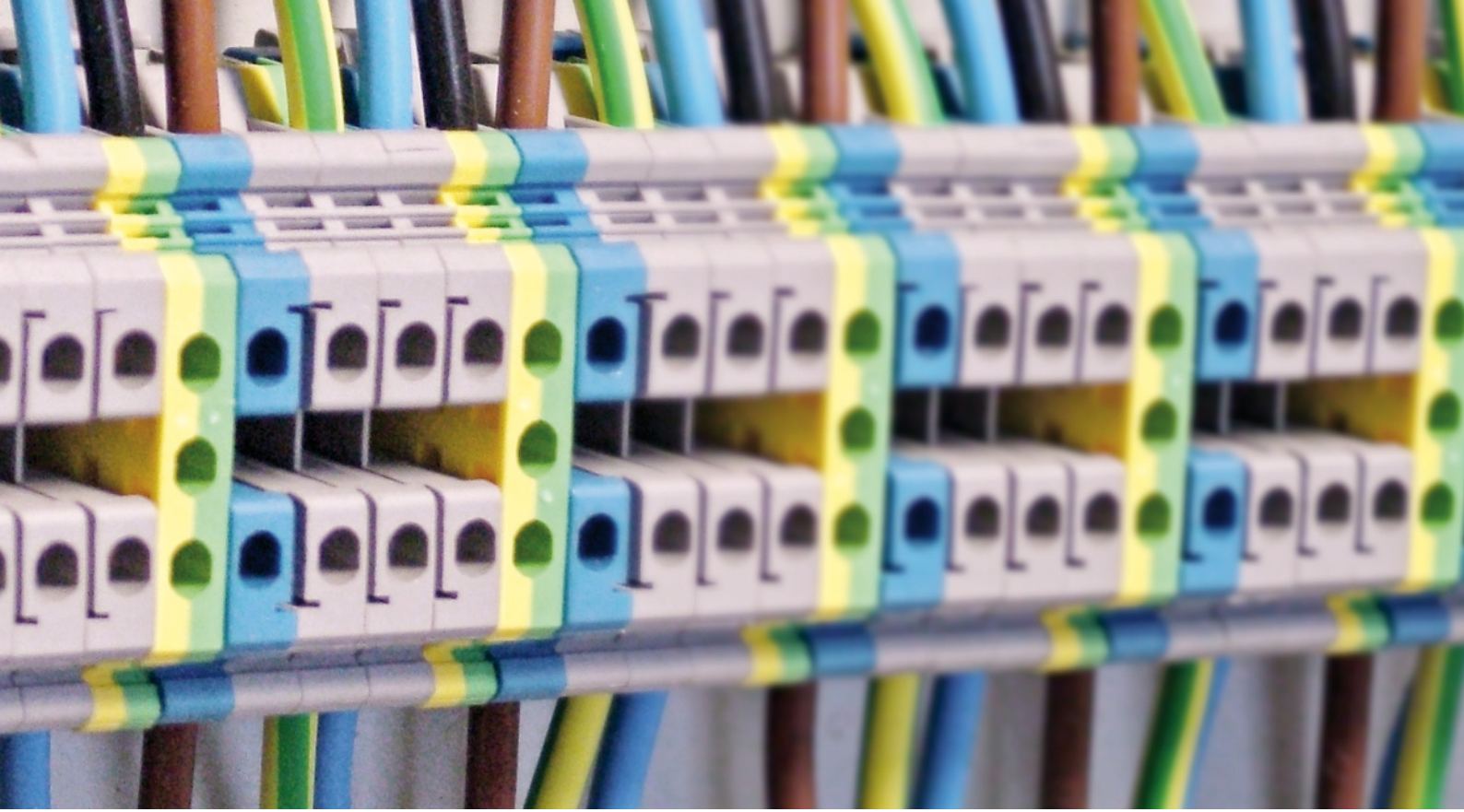
Multilam technology allows us to meet a very broad range of requirements and to find solutions to the most severe constraints, including electrical (up to several kA), thermal (up to 350°C) and mechanical, with contact durability of up to 1 million mating cycles.

We are specialised in the design of custom solutions.

**La technologie adaptée aux spécifications les plus sévères.**

**The right technology for the strictest requirements.**





## Avantages de la technologie des contacts à lamelles

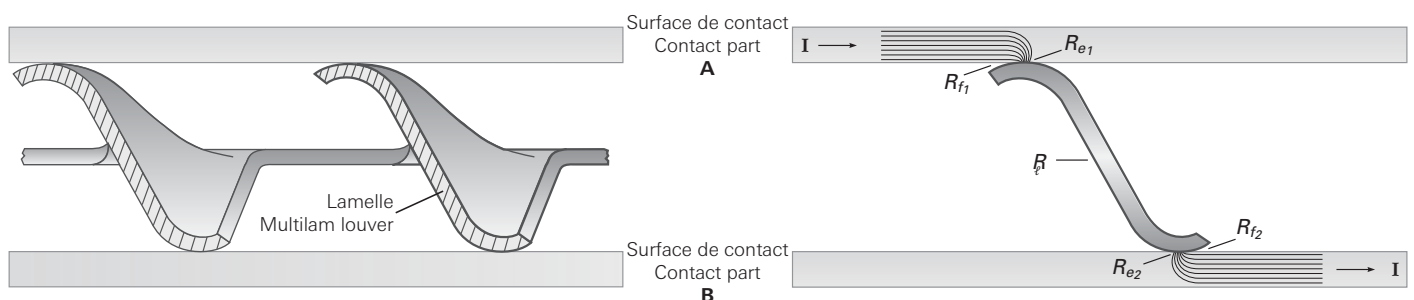
- Chute de tension minimale
- Intensité admissible élevée
- Perte d'énergie minimale
- Résistance de contact minimale
- Endurance élevée, jusqu'à 1 million de cycles d'embrochage/débrochage
- Température de fonctionnement jusqu'à 350°C, avec des pointes passagères plus élevées possibles
- Insensible aux huiles
- Résistance élevée aux chocs et aux vibrations
- Coûts de maintenance réduits
- Montages cylindriques, à plat ou sphériques
- Très bonne résistance à la corrosion

## Advantages of Multilam Technology


- Minimal voltage drop
- High current-carrying capacity
- Minimal power loss
- Minimal contact resistance
- High durability contacts withstand up to 1 million mating cycles
- Operating temperatures up to 350°C, higher temperatures permitted for short periods
- Good resistance to oils
- High resistance to vibration
- Low maintenance costs
- Round, flat or spherical types
- Very good corrosion resistance

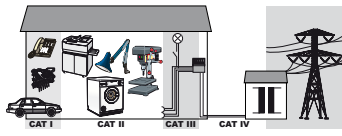
Extrait du catalogue **Multilam**Technology

Extract from catalogue **Multilam**Technology

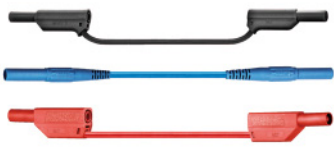


**Table des matières** **Contents**

6 – 7		Introduction Informations générales	General information, Introduction
-------	---	--	--------------------------------------


8 – 9		Informations sur les catégories de mesure et les catalogues partiels	Information on Measurement Categories and special-area catalogues
-------	---	---	---


10 – 15		Accessoires de mesure Ø 2 mm	Ø 2 mm Test Accessories
---------	---	------------------------------	-------------------------

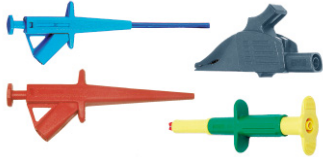
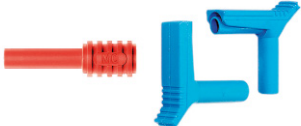
16 – 18		Cordons de mesure Ø 4 mm	Ø 4 mm Test Leads
---------	---	--------------------------	-------------------

19 – 21		Douilles Ø 4 mm à emmancher	Ø 4 mm Press-in Sockets
---------	---	-----------------------------	-------------------------

22 – 24		Douilles Ø 4 mm à visser	Ø 4 mm Panel-mount Sockets
---------	---	--------------------------	----------------------------

25		Douilles coudées Ø 4 mm	Ø 4 mm Angled Sockets
----	---	-------------------------	-----------------------

26		Pointes de touche Ø 4 mm	Ø 4 mm Test Probes
----	---	--------------------------	--------------------

Pinces Ø 4 mm	Ø 4 mm Test Clips		27 – 31																		
Pinces Ø 4 mm à contacts plats	Ø 4 mm Flat Test Clips		32																		
Manchons Ø 4 mm Reducteurs Ø 4 mm / Ø 2 mm et adaptateurs coudés à 90° Adaptateurs magnétiques Ø 4 mm pour la connexion de têtes de vis	Ø 4 mm Lead Couplers Ø 4 mm / Ø 2 mm Reducer Adapters and Right-angle Plug Adapters Ø 4 mm Magnetic Adapters for Connection of Screw Heads		33 – 35																		
Pinces Ø 4 mm pour borniers de moteurs	Ø 4 mm Single Collet Pliers for Connection of Threaded Bolts		36																		
Porte-fusibles Ø 4 mm Adaptateurs Ø 4 mm / BNC	Ø 4 mm Fuse Adapters Ø 4 mm / BNC-Adapters		37 – 40																		
Accessoires de mesure Ø 6 mm	Ø 6 mm Test Accessories		41 – 48																		
Accessoires	Accessories		49 – 52																		
Index alphabétique	Index	<table border="1"> <thead> <tr> <th>Typ</th> <th>Seite</th> </tr> <tr> <th>Type</th> <th>Page</th> </tr> </thead> <tbody> <tr> <td>A</td> <td></td> </tr> <tr> <td>AB200</td> <td>12</td> </tr> <tr> <td>B</td> <td></td> </tr> <tr> <td>BT400</td> <td>11</td> </tr> <tr> <td>D</td> <td></td> </tr> <tr> <td>DMI-0,5A</td> <td>20</td> </tr> <tr> <td>DMI-1,6A</td> <td>20</td> </tr> </tbody> </table>	Typ	Seite	Type	Page	A		AB200	12	B		BT400	11	D		DMI-0,5A	20	DMI-1,6A	20	53
Typ	Seite																				
Type	Page																				
A																					
AB200	12																				
B																					
BT400	11																				
D																					
DMI-0,5A	20																				
DMI-1,6A	20																				

## Accessoires de mesure pour l'intervention en catégorie de mesure III (CAT III)

Les mesures pour des installations au sein de maisons et de bâtiments exigent une sécurité maximale. Dans ce catalogue partiel, l'installateur électrique trouve les accessoires adaptés pour travailler en toute sécurité et selon les normes IEC/EN 61010-031:2008. De plus, ce catalogue présente une multitude de douilles et embases à poser dans les dispositifs intéressant les constructeurs d'appareils d'essai et de mesure.

Notre programme CAT III comprend trois systèmes de raccordement : Le système Ø 2 mm à gain de place, le système Ø 4 mm largement répandu et le système Ø 6 mm conçu pour les courants particulièrement importants.

Les raccords mâle-femelle des systèmes Ø 2 mm et Ø 4 mm sont conçus à partir de connecteurs mâles élastiques, entourés d'isolateurs rigides, et de connecteurs femelles rigides à forme homologue. Le système Ø 6 mm comprend des chevilles rigides et des connecteurs femelles élastiques : ces raccords mâle-femelle sont verrouillables.

Connectés ou déconnectés, les trois systèmes de raccordement produisent des contacts fiables via l'intervention de lamelles de contact MC éprouvées et offrent une bonne protection au toucher jusqu'à ce que la tension nominale donnée soit atteinte.

## Test Accessories for Use in Measurement Category III (CAT III)

Measurements on installations in houses or other buildings call for a high level of safety. In this catalogue the electrician will find the right accessories to perform his work safely and in accordance with standard IEC/EN 61010-031:2008. This catalogue also includes a large number of sockets and receptacles for incorporation in apparatus that are of interest to makers of test and measurement equipment.

Our CAT III range includes three plug connector systems: The space-saving Ø 2 mm system, the very widely used Ø 4 mm systems, and the Ø 6 mm system which is designed for very high currents.

The plug connectors of the Ø 2 mm and Ø 4 mm systems consist of spring-loaded plugs, surrounded by fixed insulating sleeves, which fit into fixed sockets with a matching geometry. The Ø 6 mm system uses fixed pins and spring-loaded sockets – these plug connectors are lockable.

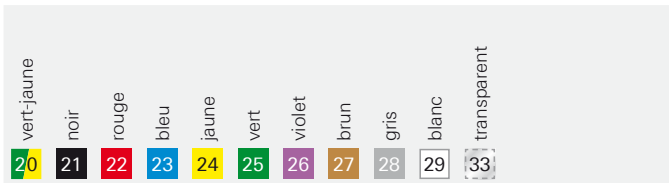
All three plug connection systems create dependable contacts through the use of the tried and tested MC Multilams, and provide reliable touch protection up to the specified rated voltage in both the mated and the unmated state.



## Informations générales

### Codes longueurs et couleurs

Pour les articles proposés en différentes longueurs et couleurs, complétez le N° de Cde avec les codes longueurs et couleurs aux endroits  et \* prévus à cet effet.



### Longueur des cordons

La longueur des cordons indiquée dans le catalogue correspond au minimum à la longueur visible du câble. Pour les cordons de mesure Ø 6 mm, elle inclut les connecteurs.

### Modifications / Réserves

Les données, illustrations et dessins figurant dans ce catalogue ont fait l'objet de contrôles rigoureux. Ces informations correspondent à l'état actuel de notre expérience, et vous sont communiquées sous réserve d'erreurs et sous réserve également de modifications apportées pour des raisons de sécurité ou techniques. Il est donc conseillé, pour les conceptions faisant appel à nos composants, de ne pas seulement se référer aux données du catalogue, mais de faire appel à nos services pour vous assurer de la validité des données et pour vous permettre de disposer des informations les plus récentes. Nous nous tenons volontiers à votre service.

### Droit d'auteur

La réutilisation de ce catalogue sous quelque forme que ce soit est interdite sans notre accord écrit préalable.

### RoHSready

Directive 2011/65/CE relative à la limitation de l'utilisation de certaines substances dangereuses dans les équipements électriques et électroniques.

### Symboles



Il existe des accessoires ou outils spéciaux pour ce produit.



Veillez lire la fiche jointe correspondante **RZ000** avant utilisation.

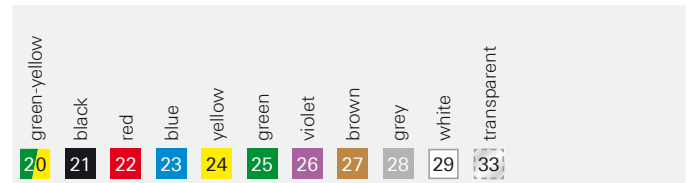


La notice de montage **MA000** est disponible pour ce produit.

## General information

### Length and Colour code

For articles that are available in more than one colour or lead length, write the desired lengths and colour codes after the order number instead of the spaces  and \* used in the catalogue.



### Lead length

The lead length of all standard leads in this catalogue refers to the visible length of the cable. Exception: The lead length of the Ø 6 mm test leads is the overall length (incl. connectors).

### Changes/Provisos

All data, illustrations and drawings in the catalogue have been carefully checked. They are in accordance with our experience to date, but no responsibility can be accepted for errors. We also reserve the right to make modifications for design and safety reasons. When designing equipment incorporating our components, it is therefore advisable not to rely solely on the data in the catalogue but to consult us to make sure this information is up to date. We shall be pleased to advise you.

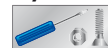
### Copyright

The use of this catalogue for any other purpose, in whatever form, without our prior written consent is not permitted.

### RoHSready

Directive 2011/65/EC on the restriction of the use of certain hazardous substances in electrical and electronic equipment.

### Symbols



Accessories or special tools exist for this product.



Before use, please read the enclosed instruction leaflet **RZ000**.



The assembly instruction **MA000** is available for this product.

## Catégories de mesure (selon CEI/EN 61010-031)

Afin de simplifier au mieux la classification des accessoires de mesure, la norme CEI/EN 61010-031 définit différentes catégories, qui déterminent à quel niveau de l'installation on pourra travailler, et, pour chaque catégorie, les contraintes correspondantes.

Auparavant (jusqu'en 2002), les catégories de mesure aujourd'hui définies dans la norme CEI/EN 61010-031 étaient désignées par catégories de surtension. Ce terme provenait du fait que la classification était basée principalement sur les surtensions qui étaient susceptibles d'apparaître sur le réseau électrique.

Dans la dernière version 2002 de cette norme, les catégories de mesure ne se distinguent plus tant par le niveau des surtensions temporaires prévisibles, mais par la puissance « libérable » dans la catégorie de mesure correspondante en cas de court-circuit :

dans une catégorie de mesure élevée, l'énergie qui peut être dégagée est plus importante que dans une catégorie de mesure faible, avec des risques plus ou moins conséquents pour l'utilisateur.

La norme CEI/EN 61010-031 définit 4 différentes catégories de mesure, appelée « CAT ». La catégorie de mesure (de I à IV) est précisée dans le catalogue pour chaque produit avec sa tension assignée.

Règle générale : les spécifications de sécurité d'un produit croissent avec la catégorie de mesure. La CAT I est une exception, voir ci-dessous.

## Measurement Categories according to IEC/EN 61010-031:2008

To facilitate the assignment of test accessories to the appropriate applications, standard IEC/EN 61010-031 has established a number of categories which define where they can be used in the power supply network and to lay down appropriate requirements for each category.

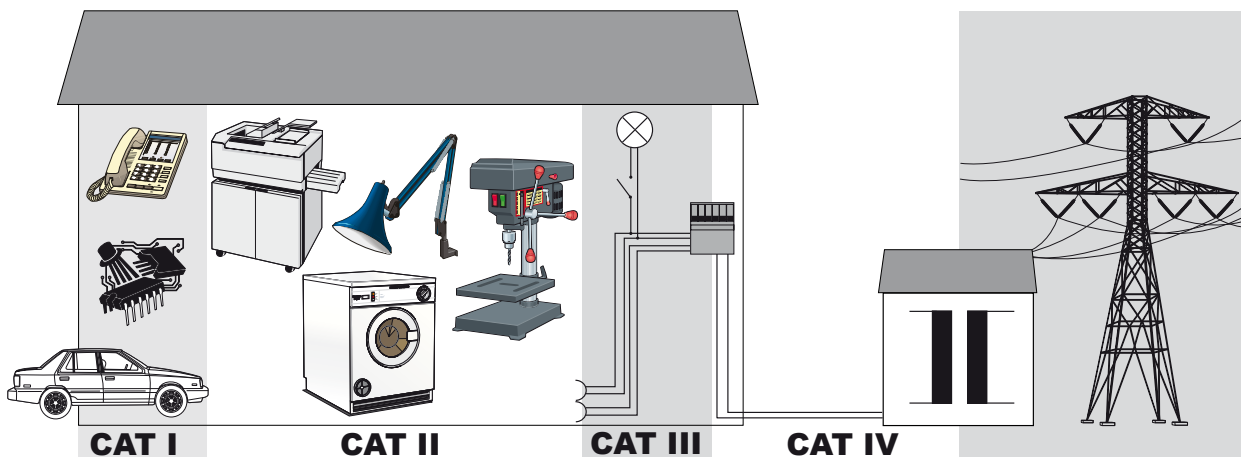
Formerly (until 2002), the measurement categories now defined in standard IEC/EN 61010-031 were designated as over-voltage categories. This term originated from the fact that the classification was based primarily upon the overvoltages (surges) that were likely to occur in the mains supply.

Actually the measurement categories differ not so much in the level of the expected transient values as with regard to the available energy in each test category in the event of a short circuit.

In a higher measurement category more energy can be released than in a lower one, with results that may even have an explosive like character with very serious consequences for the user.

In standard EN 61010-031 there are four different test categories, abbreviated "CAT". The category CAT followed by a number from I to IV is stated in our catalogues with the rated voltage, and also marked on the products.

As a general rule, the higher the CAT rating, the higher the safety requirement that applies to the product. One exception is CAT I, see below.



**CAT I :** La catégorie de mesure I correspond aux mesurages réalisés sur des circuits non reliés directement à une alimentation réseau. La CAT I inclut désormais aussi tous les objets de mesure qui ne peuvent pas être assignés aux CAT II à IV.

**CAT II :** La catégorie de mesure II correspond aux mesurages réalisés sur des appareils, directement reliés au réseau ou alimentés par le réseau, mais qui ne font pas partie intégrante de l'installation.

**CAT III :** La catégorie de mesure III correspond aux mesurages réalisés dans l'installation du bâtiment.

**CAT IV :** La catégorie de mesure IV correspond aux mesurages réalisés à la source de l'installation.

**CAT I** applies to test objects that are not connected to the mains. From now on, CAT I will also include all test objects that cannot be assigned to CAT II to CAT IV.

**CAT II** applies to measurements on equipment that is connected to the mains or supplied from the mains without constituting a part of the mains installation.

**CAT III** applies to measurements inside the house or building installation.

**CAT IV** applies to measurements at the supply source of the installation (input side).

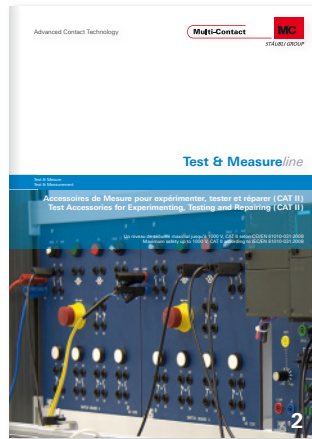


## Nos catalogues partiels

## Our special-area catalogues

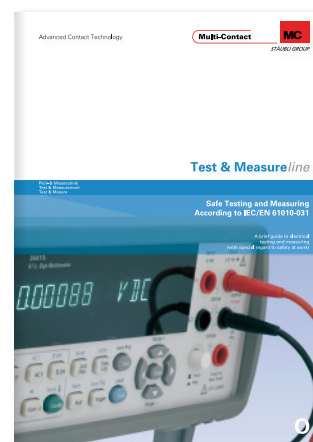
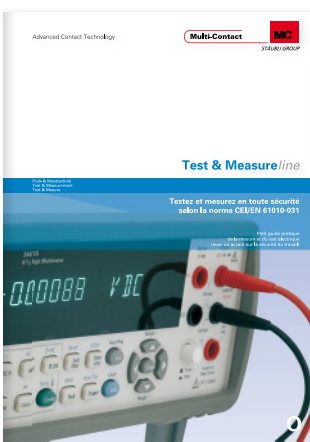
Pour présenter clairement notre large palette d'accessoires de mesure en fonction des différents groupes cibles, nous avons réparti le programme en différents catalogues partiels en se référant aux catégories de mesure CEI/EN 61010-031.

To provide the various target groups with a presentation of the accessories adapted to their specific needs, we have divided the range into a number of specialised catalogues in line with the measurement categories of IEC/EN 61010-031.



- 1 **Test & Measureline** : Accessoires de Mesure pour tensions spéciales (CAT I)
- 2 **Test & Measureline** : Accessoires de Mesure pour expérimenter, tester et réparer (CAT II)
- 3 **Test & Measureline** (ce catalogue-ci) : Accessoires de mesure pour électriciens (CAT III)
- 4 **Test & Measureline** : Accessoires pour mesures réalisées à la source de l'installation (CAT IV)

- 1 **Test & Measureline**: Test Accessories for Special Voltages (CAT I)
- 2 **Test & Measureline**: Test Accessories for Experimenting, Testing and Repairing (CAT II)
- 3 **Test & Measureline** (this catalogue): Test Accessories for Electricians (CAT III)
- 4 **Test & Measureline**: Accessories for Measurements at the Mains Supply Source (CAT IV)



Vous trouverez beaucoup d'informations sur le test et la mesure dans notre brochure **O Test & Measureline** « Testez et mesurez en toute sécurité selon la norme CEI/EN 61010-031 ».

You will find a lot of information about testing and measurement in our brochure **O Test & Measureline** "Safe Testing and Measuring According to IEC/EN 61010-031".

## Cordons de mesure Ø 2 mm

## Ø 2 mm Test Leads

## SLK205-L...

Cordons de mesure extra-souples à isolation en PVC ou Silicone, équipés des deux côtés d'une fiche à lamelles Ø 2 mm droite surmoulée protégée par un fourreau isolant rigide.



## SLK205-L...

Highly flexible test leads with insulation in PVC or Silicone with moulded in-line Ø 2 mm Multilam plugs with rigid insulating sleeve on both ends.

Type	N° de Cde Order No.	Tension/intensité assignée Rated voltage/current	Section du câble Lead cross section		Longueurs L [cm] Lead lengths L [cm]	*Couleurs *Colours
SLK205-L	65.9173-□*	600 V, CAT III / 10 A	0,5 mm <sup>2</sup>	Au PVC CE Ψ	045 060 100	21 22 23 24 25
SLK205-L/SIL	65.9174-□*	600 V, CAT III / 10 A	0,5 mm <sup>2</sup>	Au SIL CE Ψ	045 060 100	21 22 23 24 25

## SLK205-W/L...

Cordons de mesure extra-souples à isolation en PVC ou Silicone, équipés d'un côté d'une fiche à lamelles Ø 2 mm droite surmoulée protégée par un fourreau isolant rigide, de l'autre côté d'une fiche à lamelles Ø 2 mm coudée à 90° surmoulée protégée par un fourreau isolant rigide.



## SLK205-W/L...

Highly flexible test leads with insulation in PVC or Silicone. One end with moulded in-line Ø 2 mm Multilam plug with rigid insulating sleeve. The other end with moulded right-angled Ø 2 mm Multilam plug with rigid insulating sleeve.

Type	N° de Cde Order No.	Tension/intensité assignée Rated voltage/current	Section du câble Lead cross section		Longueurs L [cm] Lead lengths L [cm]	*Couleurs *Colours
SLK205-W/L	65.9577-□*	600 V, CAT III / 10 A	0,5 mm <sup>2</sup>	Au PVC CE	045 060 100	21 22 23 24 25
SLK205-W/L/SIL	65.9578-□*	600 V, CAT III / 10 A	0,5 mm <sup>2</sup>	Au SIL CE	045 060 100	21 22 23 24 25

**Douilles Ø 2 mm à emmancher** **Ø 2 mm Press-in Sockets**

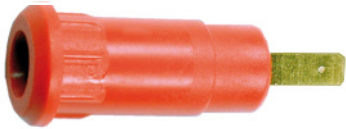
**SEB2-...**

Douille rigide Ø 2 mm, isolée, adaptée à la connexion de fiches Ø 2 mm élastiques à fourreau rigide. Laiton. A emmancher dans des perçages de panneaux ou de boîtiers plastiques, métalliques... Raccordement : Raccord plat 2,8 mm x 0,8 mm ou broche cylindrique Ø 1,9 mm.

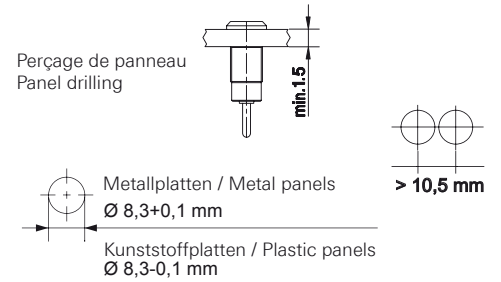
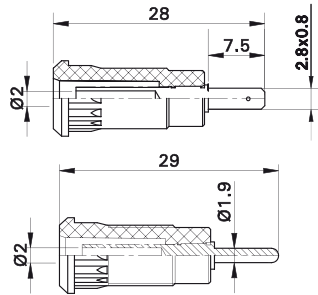
**SEB2-...**

Insulated Ø 2 mm rigid socket accepting spring-loaded Ø 2 mm plugs with rigid insulating sleeve. Brass. The socket is pressed into predrilled panels of plastic, metal etc. Connection: Flat connecting tab 2.8 mm x 0.8 mm or round connecting pin Ø 1.9 mm.

**SEB2-F2,8**



**SEB2-R**



Type Type	N° de Cde Order No.	Tension/intensité assignée Rated voltage/current	Raccordement Connection		*Couleurs *Colours
<b>SEB2-F2,8</b>	<b>65.9099-*</b>	600 V, CAT III / 10 A	Raccord plat 2,8 mm x 0,8 mm Flat connecting tab 2.8 mm x 0.8 mm	Au	21 22 23 24 25 29
<b>SEB2-R</b>	<b>65.9193-*</b>	600 V, CAT III / 10 A	Broche cylindrique Ø 1,9 mm Round connecting pin Ø 1.9 mm	Au	21 22 23 24 25 29

Outil d'emmanchement **MB2-S** : page 51  
 Cosse plate **FSH2,8x0,8** : page 50

Press-in tool **MB2-S**: page 51  
 Flat connecting receptacle **FSH2,8x0,8**: page 50

Instructions de montage **MAH510**  
[www.multi-contact.com](http://www.multi-contact.com)

Assembly instructions **MAH510**  
[www.multi-contact.com](http://www.multi-contact.com)

**Douilles Ø 2 mm à visser** **Ø 2 mm Panel-mount Sockets**

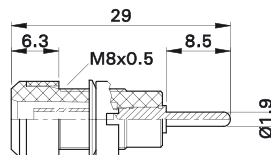
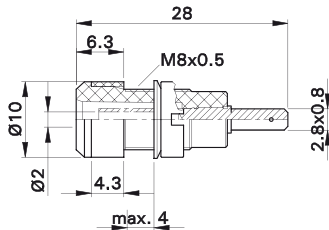
**SLB2-...**

Douilles rigides Ø 2 mm, isolées, adaptées à la connexion de fiches Ø 2 mm élastiques à fourreau isolant rigide. Laiton. A monter en saillie ou à visser dans des perçages de panneaux ou de boîtiers plastiques, métalliques...  
**Raccord plat 2,8 mm x 0,8 mm ou broche cylindrique Ø 1,9 mm.**

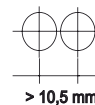
**SLB2-...**

Insulated Ø 2 mm rigid sockets accepting spring-loaded Ø 2 mm plugs with rigid insulating sleeve. Brass. The socket is surface-mounted or assembled flush into predrilled panels of plastic, metal etc.  
Flat connecting tab 2.8 mm x 0.8 mm or round connecting pin Ø 1.9 mm.

**SLB2-F2,8**



Perçage de panneau  
Panel drilling



**SLB2-R**



Type	N° de Cde	Tension/intensité assignée	Raccordement		*Couleurs
Type	Order No.	Rated voltage/current	Connection		*Colours
<b>SLB2-F2,8</b>	<b>65.9098-*</b>	600 V, CAT III / max. 10 A	Raccord plat 2,8 mm x 0,8 mm Flat connecting tab 2.8 mm x 0.8 mm		
<b>SLB2-R</b>	<b>65.9194-*</b>	600 V, CAT III / max. 10 A	Broche cylindrique Ø 1,9 mm Round connecting pin Ø 1.9 mm		

Clés spéciales **SS4, SS2-S** : page 51  
 Cosse plate **FSH2,8x0,8** : page 50

Tube spanners **SS4, SS2-S** : page 51  
 Flat connecting receptacle **FSH2,8x0,8** : page 50

Instructions de montage **MAH511**  
[www.multi-contact.com](http://www.multi-contact.com)

Assembly instructions **MAH511**  
[www.multi-contact.com](http://www.multi-contact.com)

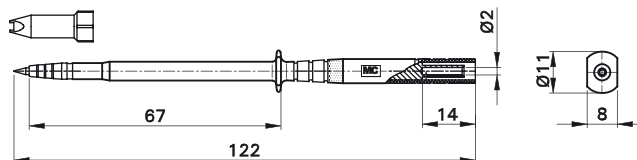
**Pointes de touche Ø 2 mm** **Ø 2 mm Test Probes**

**SPP2-S**

Pointe de touche munie d'une pointe conique en acier spécial très effilée, rigide. La garde de protection comporte deux méplats. Douille rigide Ø 2 mm dans la zone de préhension, adaptée à la connexion de fiches Ø 2 mm élastiques à fourreau rigide. Livré avec un capuchon de protection.

**SPP2-S**

Test probe with tapered, stainless steel rigid needle. Handle guard chamfered on both sides. Ø 2 mm rigid socket in handle accepting spring-loaded Ø 2 mm plugs with rigid insulating sleeve. Supplied with protective cap.



Type	N° de Cde	Tension/intensité assignée		*Couleurs
Type	Order No.	Rated voltage/current		*Colours
<b>SPP2-S</b>	<b>24.0239-*</b>	1000 V, CAT III / ≤ 1 A		

**Pinces Ø 2 mm** **Ø 2 mm Test Clips**

**XKK-200**

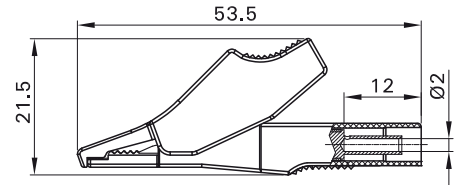
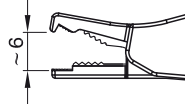
Pince crocodile en laiton parfaitement isolée. Mâchoires acérées et surface de contact pour conducteur fin. Equipée, dans le corps isolant d'une douille rigide Ø 2 mm, adaptée à la connexion de fiches Ø 2 mm élastiques à fourreau rigide.

**XKK-200**

Test clip, made of brass, with all-round insulation. Toothed gripping jaws with fine-wire clamping surface. Ø 2 mm rigid socket in insulator accepting spring-loaded Ø 2 mm plugs with rigid insulating sleeve.



Max. 6 mm  
Ouverture  
Clamping limit



Type Type	N° de Cde Order No.	Tension/intensité assignée Rated voltage/current	*Couleurs *Colours
XKK-200	65.9188-*	600 V, CAT III / 10 A	Ni CE UL 21 22 23

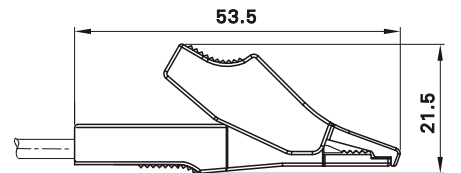
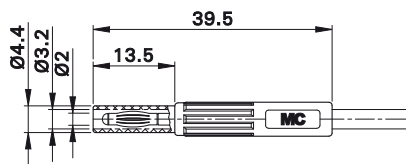


**XALF XALS**

Cordons de mesure extra-souples à isolation en PVC ou Silicone, équipés d'un côté d'une pince crocodile parfaitement isolée à mâchoires acérées et surface de contact pour conducteur fin, de l'autre côté d'une fiche à lamelles Ø 2 mm protégée par un fourreau isolant rigide.

**XALF XALS**

Highly flexible test leads with insulation in PVC or Silicone. One end with test clip with all-round insulation and toothed gripping jaws with fine-wire clamping surface. The other end with Ø 2 mm Multilam plug with rigid insulating sleeve.



Type Type	N° de Cde Order No.	Tension/intensité assignée Rated voltage/current	Section du câble Lead cross section	Longueurs L [cm] Lead lengths L [cm]	*Couleurs *Colours
XALF	65.9185-□*	600 V, CAT III / 10 A	0,75 mm <sup>2</sup>	Ni PVC CE UL 015 030 045 060 100	21 22 23
XALS	65.9186-□*	600 V, CAT III / 10 A	0,75 mm <sup>2</sup>	Ni SIL CE UL 015 030 045 060 100	21 22 23

**Adaptateurs et cordons adaptateurs Ø 2 mm / BNC** **Ø 2 mm / BNC Adapters and Adapter Leads**

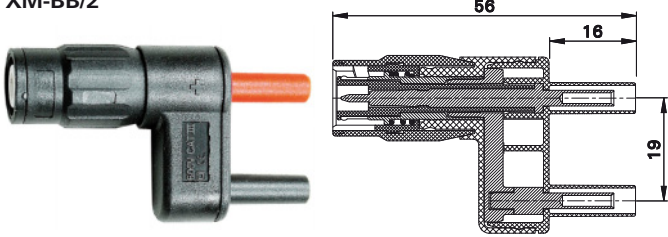
**XM-BB/2 XM-SS/2 XF-BB/2 XF-SS/2**

Adaptateurs bipolaires, protégés au toucher, permettant de passer du système Ø 2 mm au système BNC. Modèles avec un connecteur BNC mâle ou femelle, et des douilles ou des fiches à lamelles Ø 2 mm à fourreau isolant rigide. Les broches et douilles de contact du connecteur BNC sont en laiton doré.

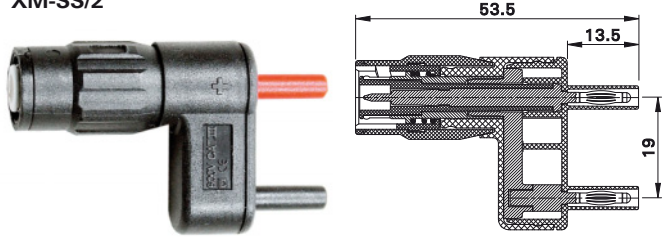
**XM-BB/2 XM-SS/2 XF-BB/2 XF-SS/2**

Two-pole touch-protected adapters with Ø 2 mm connectors linked to the BNC system. Versions with BNC male or female connector and rigid Ø 2 mm sockets or Ø 2 mm Multilam plugs with rigid insulating sleeve. The contact pins and sockets of the inner conductor of the BNC plug connector are in gold-plated brass.

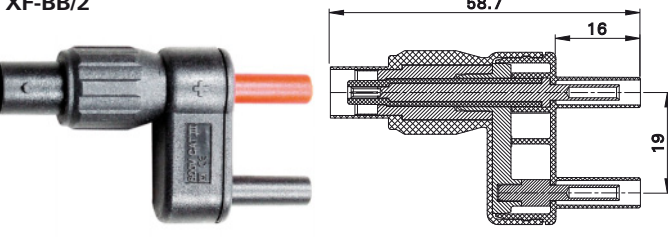
**XM-BB/2**



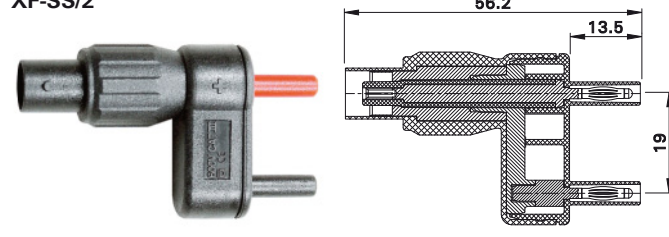
**XM-SS/2**



**XF-BB/2**



**XF-SS/2**



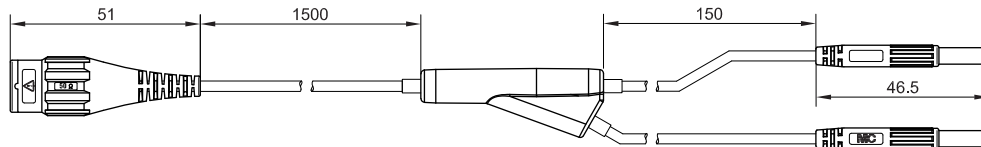
Type Type	N° de Cde Order No.	Tension assignée Rated voltage	Connecteur BNC BNC connector	Connecteurs Ø 2 mm Ø 2 mm connectors		Couleur Colour
<b>XM-BB/2</b>	<b>67.9542-21</b>	1000 V, CAT II (600 V, CAT III)	Connecteur BNC mâle BNC male connector	Douilles Ø 2 mm Ø 2 mm sockets	<b>Au Ni</b> <b>CE</b>	<b>21</b>
<b>XM-SS/2</b>	<b>67.9541-21</b>	1000 V, CAT II (600 V, CAT III)	Connecteur BNC mâle BNC male connector	Fiches Ø 2 mm Ø 2 mm plugs	<b>Au Ni</b> <b>CE</b>	<b>21</b>
<b>XF-BB/2</b>	<b>67.9544-21</b>	1000 V, CAT II (600 V, CAT III)	Connecteur BNC femelle BNC female connector	Douilles Ø 2 mm Ø 2 mm sockets	<b>Au Ni</b> <b>CE</b>	<b>21</b>
<b>XF-SS/2</b>	<b>67.9543-21</b>	1000 V, CAT II (600 V, CAT III)	Connecteur BNC femelle BNC female connector	Fiches Ø 2 mm Ø 2 mm plugs	<b>Au Ni</b> <b>CE</b>	<b>21</b>

**XLAM-205L**

Cordon adaptateur extra-souple. Equipé d'un côté d'un connecteur BNC mâle protégé au toucher, de l'autre côté de deux fiches à lamelles Ø 2 mm droites protégées par un fourreau isolant rigide.

**XLAM-205L**

Highly flexible adapter lead. One end with coaxial cable with touch-protected BNC male connector, other end with in-line Ø 2 mm Multilam plugs with rigid insulating sleeve.



Type Type	N° de Cde Order No.	Tension assignée Rated voltage	Type du câble Wire type		Longueur L [cm] Lead length L [cm]
<b>XLAM-205L</b>	<b>67.9565-150</b>	600 V, CAT II (300 V, CAT III)	RG174 2x 0,5 mm <sup>2</sup>	PVC	150

Notice **RZ013**  
[www.multi-contact.com](http://www.multi-contact.com)

RZ Sheet **RZ013**  
[www.multi-contact.com](http://www.multi-contact.com)

Vous trouverez nos connecteurs BNC protégés au toucher et sondes d'oscilloscope dans notre catalogue **HFline** « Accessoires de Mesure en Haute Fréquence ».

Our touch-protected BNC connectors and oscilloscope probes you will find in our catalogue **HFline** "Test Accessories for High-frequency Measurements".



**Cordons de mesure Ø 4 mm**

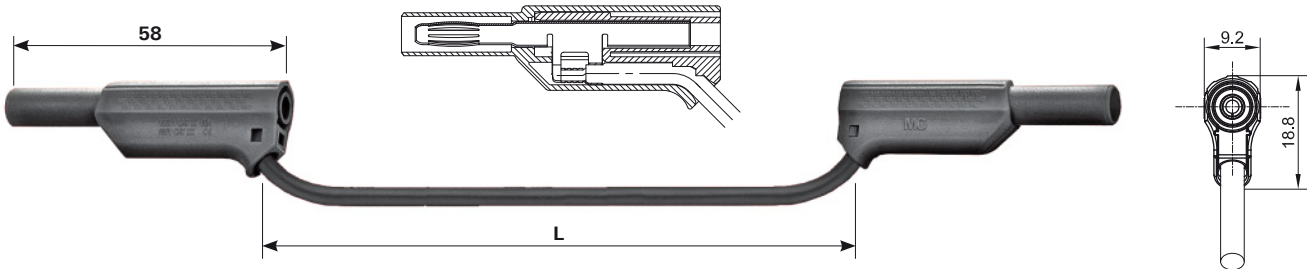
**Ø 4 mm Test Leads**

**XV...-4075**

Cordons de mesure extra-souples à isolation en PVC ou Silicone, équipés des deux côtés d'une fiche à lamelles Ø 4 mm à reprise arrière protégée par un fourreau isolant rigide.

**XV...-4075**

Highly flexible test leads with insulation in PVC or Silicone with stackable Ø 4 mm Multilam plugs with rigid insulating sleeve on both ends.



Type Type	N° de Cde Order No.	Tension/intensité assignée Rated voltage/current	Section du câble Lead cross section		Longueurs L [cm] Lead lengths L [cm]	*Couleurs *Colours
XVF-4075	66.9563-□*	1000 V, CAT II 600 V, CAT III / 15 A	0,75 mm <sup>2</sup>	Ni PVC CE	025 050 075 100 150 200	20 21 22 23 24 25 26 27 28 29
XVS-4075	66.9562-□*	1000 V, CAT II 600 V, CAT III / 15 A	0,75 mm <sup>2</sup>	Ni SIL CE	025 050 075 100 150 200	20 21 22 23 24 25 26 27 28 29

**SLK4...-E...**

Cordons de mesure extra-souples à isolation en PVC ou Silicone, équipés des deux côtés d'une fiche à lamelles Ø 4 mm à reprise arrière protégée par un fourreau isolant rigide.

**SLK4...-E...**

Highly flexible test leads with insulation in PVC or Silicone with stackable Ø 4 mm Multilam plugs with rigid insulating sleeve on both ends.



Type Type	N° de Cde Order No.	Tension/intensité assignée Rated voltage/current	Section du câble Lead cross section		Longueurs L [cm] Lead lengths L [cm]	*Couleurs *Colours
SLK4075-E/N	28.0127-□*	600 V, CAT III ~ 1000 V, CAT II / 15 A	0,75 mm <sup>2</sup>	Ni PVC CE UL	025 050 075 100 150 200	20 21 22 23 24 25 26 27 28 29
SLK410-E/SIL	28.0126-□*	600 V, CAT III ~ 1000 V, CAT II / 19 A	1,0 mm <sup>2</sup>	Au SIL CE UL	025 050 075 100 150 200	21 22 23
SLK425-E	28.0124-□*	600 V, CAT III ~ 1000 V, CAT II / 32 A	2,5 mm <sup>2</sup>	Au PVC CE UL	025 050 075 100 150 200	20 21 22 23 24 25 26 27 28 29
SLK425-E/N	28.0125-□*	600 V, CAT III ~ 1000 V, CAT II / 32 A	2,5 mm <sup>2</sup>	Ni PVC CE UL	025 050 075 100 150 200	20 21 22 23 24 25 26 27 28 29

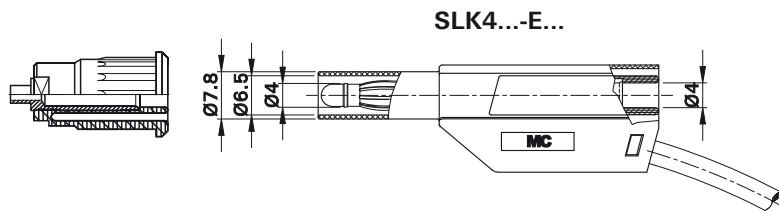


**Fiches Ø 4 mm protégées à toucher**

Ces fiches à lamelles Ø 4 mm sont équipés d'un fourreau isolant rigide garantissant, à l'état connecté et déconnecté, une parfaite protection au toucher jusqu'au niveau indiqué de tension assignée. Le fourreau isolant rigide a, pour l'ensemble des fiches composant ce système, les même cotes intérieures et extérieures (voir croquis). Les contre-pièces (douilles, accessoires à enficher,...) sont conçues en conséquence de sorte à garantir une compatibilité parfaite entre les différentes pièces composant le « système Ø 4 mm de sécurité ». En cas d'utilisation exclusive d'accessoires protégés au toucher, tels que cordons de mesure, douilles, pointes de touche, le système complet offre une protection optimale et répond aux spécifications de sécurité de la norme CEI / EN 61010-031.

**Touch-protected Ø 4 mm Plugs**

These Ø 4 mm Multilam plugs have a rigid insulating sleeve and provide dependable protection against accidental touching up to the rated voltage in both the mated and the unmated state. The non-retractable insulating sleeve has the same inside and outside diameter in all plugs belonging to this system (see drawing). The appropriate counterparts (sockets, push-fit connecting clips etc.) are constructed in such a way as to ensure compatibility between all parts of this "Ø 4 mm safety system". With the exclusive use of touch-protected components such as test leads, sockets, test probes etc., the whole system provides optimum protection and conforms to the safety requirements of IEC/EN 61010-031.



**XM...-414 XM...-418**

Cordons de test extra-souples à isolation en PVC ou Silicone, équipés des deux côtés d'une fiche à lamelles Ø 4 mm droite protégée par un fourreau isolant rigide.

**XM...-414 XM...-418**

Highly flexible test leads with insulation in PVC or Silicone with in-line Ø 4 mm Multilam plug with rigid insulating sleeve on both ends.



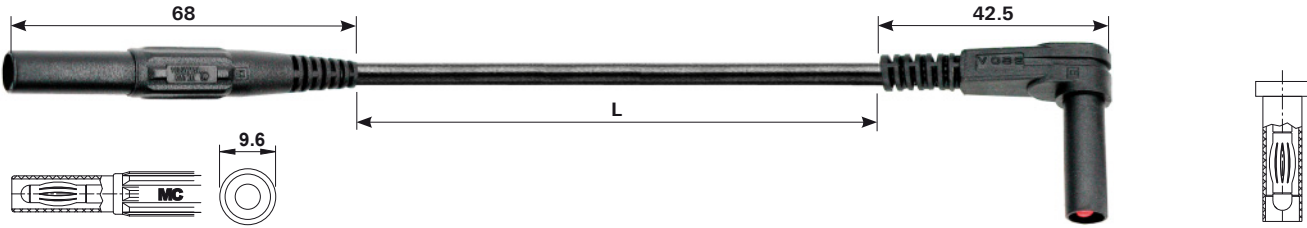
Type Type	N° de Cde Order No.	Tension/intensité assignée Rated voltage/current	Section du câble Lead cross section		Longueurs L [cm] Lead lengths L [cm]	*Couleurs *Colours
<b>XM...-414</b>	<b>66.9013-□*</b>	1000 V, CAT III / 19 A	1,0 mm <sup>2</sup>	Ni PVC CE UL	050 100 150 200	21 22 23 24 25 26
<b>XM...-418</b>	<b>66.9303-□*</b>	1000 V, CAT III / 32 A	2,5 mm <sup>2</sup>	Ni PVC CE	050 100 150 200	21 22 23 24 25 26
<b>XM...-414</b>	<b>66.9014-□*</b>	1000 V, CAT III / 19 A	1,0 mm <sup>2</sup>	Ni SIL CE UL	050 100 150 200	21 22 23 24 25 26
<b>XM...-418</b>	<b>66.9304-□*</b>	1000 V, CAT III / 32 A	2,5 mm <sup>2</sup>	Ni SIL CE	050 100 150 200	21 22 23 24 25 26

**XM...-484**

Cordons de test extra-souples à isolation en PVC ou Silicone. Equipés d'un côté d'une fiche à lamelles Ø 4 mm droite protégée par un fourreau isolant rigide, de l'autre côté d'une fiche à lamelles Ø 4 mm coudée protégée par un fourreau isolant rigide.

**XM...-484**

Highly flexible test leads with insulation in PVC or Silicone. One end with in-line Ø 4 mm Multilam plug with rigid insulating sleeve. The other end with right-angled Ø 4 mm Multilam plug with rigid insulating sleeve.



Type	N° de Cde Order No.	Tension/intensité assignée Rated voltage/current	Section du câble Lead cross section		Longueurs L [cm] Lead lengths L [cm]	*Couleurs *Colours
<b>XMF-484</b>	<b>66.9005-</b> □*	1000 V, CAT III / 19 A	1,0 mm <sup>2</sup>	Ni PVC CE UL	050 100 150 200	21 22 23 24 25 26
<b>XMS-484</b>	<b>66.9006-</b> □*	1000 V, CAT III / 19 A	1,0 mm <sup>2</sup>	Ni SIL CE UL	050 100 150 200	21 22 23 24 25 26

**XK...-414**

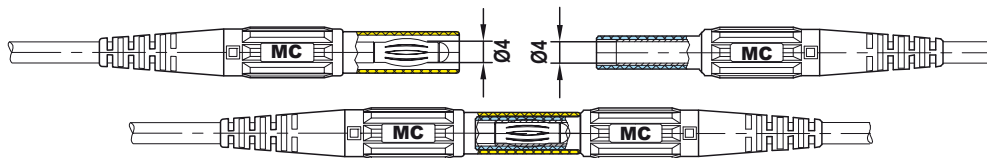
Cordons prolongateurs, extra-souples à isolation en PVC ou Silicone. Equipés d'un côté d'une fiche à lamelles Ø 4 mm protégée par un fourreau isolant rigide, de l'autre côté d'une douille rigide Ø 4 mm protégée par un fourreau isolant rigide.

**XK...-414**

Highly flexible extension leads with insulation in PVC or Silicone. One end with Ø 4 mm Multilam plug with rigid insulating sleeve, the other end with Ø 4 mm rigid socket with rigid insulating sleeve.



Type	N° de Cde Order No.	Tension/intensité assignée Rated voltage/current	Section du câble Lead cross section		Longueurs L [cm] Lead lengths L [cm]	*Couleurs *Colours
<b>XKF-414</b>	<b>66.9011-</b> □*	1000 V, CAT III / 19 A	1,0 mm <sup>2</sup>	Ni PVC CE UL	050 100 150 200	21 22 23 24 25 26
<b>XKS-414</b>	<b>66.9012-</b> □*	1000 V, CAT III / 19 A	1,0 mm <sup>2</sup>	Ni SIL CE UL	050 100 150 200	21 22 23 24 25 26



**Douilles Ø 4 mm à emmancher**

**Ø 4 mm Press-in Sockets**

**XEP-FS XEP-S**

Douilles rigides Ø 4 mm, isolées, adaptées à la connexion de fiches Ø 4 mm élastiques à fourreau rigide. A emmancher dans des perçages de panneaux ou de boîtiers plastiques, métalliques...

**Différentes pièces métalliques / terminaisons :**

**XEP-FS:** Bande en laiton, roulée / Raccord plat 4,8 mm x 0,8 mm  
**XEP-S:** Laiton décollété / Broche cylindrique à souder Ø 2,0 mm

**XEP-FS XEP-S**

Insulated Ø 4 mm rigid sockets accepting spring-loaded Ø 4 mm plugs with rigid insulating sleeve. The socket is pressed into predrilled panels of plastic, metal etc.

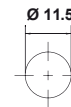
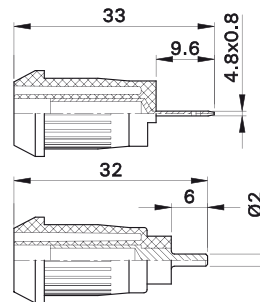
**Various metal parts / connections:**

**XEP-FS:** Brass sheet, rolled / Flat connecting tab 4.8 mm x 0.8 mm  
**XEP-S:** Machined brass / Solder pin Ø 2,0 mm

**XEP-FS**



**XEP-S**



Perçage de panneau  
Panel drilling

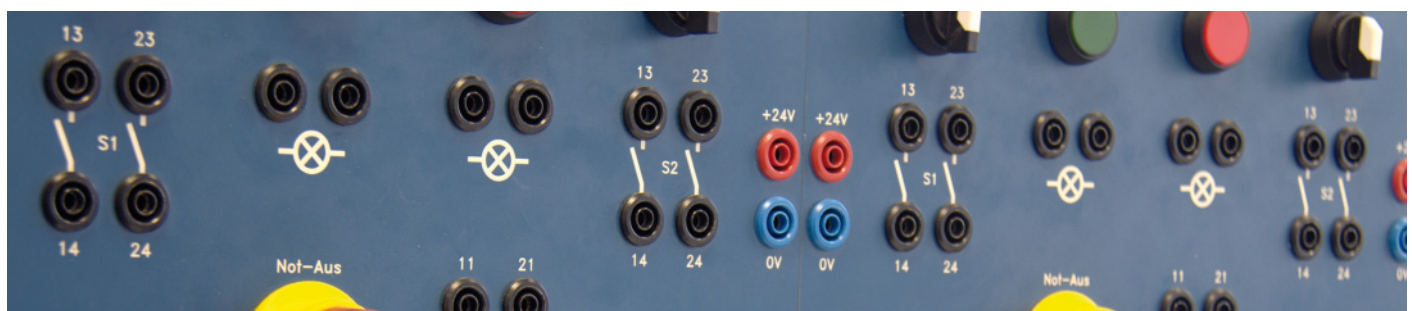
Type Type	N° de Cde Order No.	Tension/intensité assignée Rated voltage/current		*Couleurs *Colours
<b>XEP-FS</b>	<b>66.9685-*</b>	1000 V, CAT III / 20 A		
<b>XEP-S</b>	<b>66.9681-*</b>	1000 V, CAT III / 20 A		

Outil d'emmanchement **MB4-S**, page 51  
 Cosse plate **FSH4,8x0,8**, page 50

Press-in tool **MB4-S**, page 51  
 Flat connecting receptacle **FSH4,8x0,8**, page 50

Instructions de montage **MAH505**  
[www.multi-contact.com](http://www.multi-contact.com)

Assembly instructions **MAH505**  
[www.multi-contact.com](http://www.multi-contact.com)



Panneau de distribution

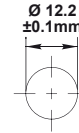
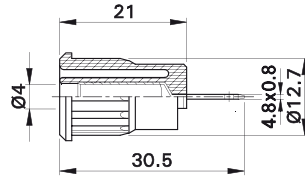
Switchboard

**SEB4-F/A**

Douille rigide Ø 4 mm, isolée, adaptée à la connexion de fiches Ø 4 mm élastiques à fourreau rigide. Laiton découpé. A emmancher dans des perçages de panneaux ou de boîtiers plastiques, métalliques...  
**Raccord plat 4,8 mm x 0,8 mm**, pliable une seule fois à 90°.

**SEB4-F/A**

Insulated Ø 4 mm rigid socket accepting spring-loaded Ø 4 mm plugs with rigid insulating sleeve. Brass sheet. The socket is pressed into pre-drilled panels of plastic, metal etc.  
**Flat connecting tab 4.8 mm x 0.8 mm**, can be bent to 90°, once only.



Perçage de panneau  
Panel drilling

Type Type	N° de Cde Order No.	Tension/intensité assignée Rated voltage/current		*Couleurs *Colours
SEB4-F/A	23.3160-*	1000 V, CAT III / 24 A	Ni	20 21 22 23 24 25

Outil d'emmanchement **MB4-S**, page 51  
 Cosse plate **FSH4,8x0,8**, page 50

Press-in tool **MB4-S**, page 51  
 Flat connecting receptacle **FSH4,8x0,8**, page 50

Instructions de montage **MA104**  
[www.multi-contact.com](http://www.multi-contact.com)

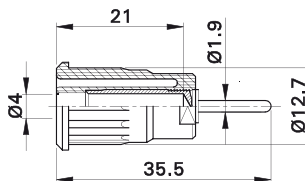
Assembly instructions **MA104**  
[www.multi-contact.com](http://www.multi-contact.com)

**SEB4-R**

Douilles rigides Ø 4 mm, isolées, adaptées à la connexion de fiches Ø 4 mm élastiques à fourreau rigide. Laiton décollété. A emmancher dans des perçages de panneaux ou de boîtiers plastiques, métalliques...  
**Raccord : Broche cylindrique Ø 1,9 mm.**

**SEB4-R**

Insulated Ø 4 mm rigid sockets accepting spring-loaded Ø 4 mm plugs with rigid insulating sleeve. Machined brass. The socket is pressed into predrilled panels of plastic, metal etc.  
**Round connecting pin Ø 1.9 mm.**



Perçage de panneau  
Panel drilling

Type Type	N° de Cde Order No.	Tension/intensité assignée Rated voltage/current		*Couleurs *Colours
SEB4-R	23.3130-*	1000 V, CAT III / 24 A	Au	20 21 22 23 24 25 27 28

Outil d'emmanchement **MB4-S**, page 20

Press-in tool **MB4-S**, page 51

Instructions de montage **MA104**  
[www.multi-contact.com](http://www.multi-contact.com)

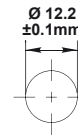
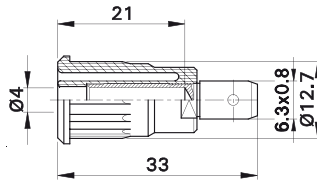
Assembly instructions **MA104**  
[www.multi-contact.com](http://www.multi-contact.com)

**SEB4-F6,3/N**

Douilles rigides Ø 4 mm, isolées, adaptées à la connexion de fiches Ø 4 mm élastiques à fourreau rigide. Laiton décollété. A emmancher dans des perçages de panneaux ou de boîtiers plastiques, métalliques...  
**Raccord plat 6,3 mm x 0,8 mm.**

**SEB4-F6,3/N**

Insulated Ø 4 mm rigid sockets accepting spring-loaded Ø 4 mm plugs with rigid insulating sleeve. Machined brass. The socket is pressed into predrilled panels of plastic, metal etc.  
**Connection: Flat connecting tab 6.3 mm x 0.8 mm.**



Perçage de panneau  
 Panel drilling

Type Type	N° de Cde Order No.	Tension/intensité assignée Rated voltage/current	*Couleurs *Colours										
SEB4-F6,3/N	49.7073-*	1000 V, CAT III / 32 A	<table border="1"> <tr> <td>20</td> <td>21</td> <td>22</td> <td>23</td> <td>24</td> </tr> <tr> <td>25</td> <td>27</td> <td>28</td> <td></td> <td></td> </tr> </table>	20	21	22	23	24	25	27	28		
20	21	22	23	24									
25	27	28											



Outil d'emmanchement **MB4-S**, page 51  
 Cosse plate **FSH6,3x0,8**, page 50



Press-in tool **MB4-S**, page 51  
 Flat connecting receptacle **FSH6,3x0,8**, page 50



Instructions de montage **MA104**  
[www.multi-contact.com](http://www.multi-contact.com)



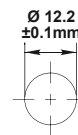
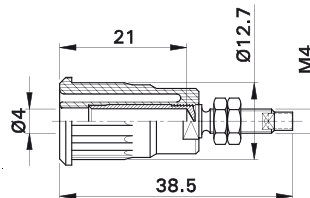
Assembly instructions **MA104**  
[www.multi-contact.com](http://www.multi-contact.com)

**SEB4-G**

Douilles rigides Ø 4 mm, isolées, adaptées à la connexion de fiches Ø 4 mm élastiques à fourreau rigide. Laiton décollété. A emmancher dans des perçages de panneaux ou de boîtiers plastiques, métalliques...  
**Raccord : Embout fileté M4 et fût à souder.**

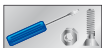
**SEB4-G**

Insulated Ø 4 mm rigid sockets accepting spring-loaded Ø 4 mm plugs with rigid insulating sleeve. Machined brass. The socket is pressed into predrilled panels of plastic, metal etc.  
**Connection: Threaded bolt M4 and soldering hole.**

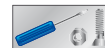


Perçage de panneau  
 Panel drilling

Type Type	N° de Cde Order No.	Tension/intensité assignée Rated voltage/current	*Couleurs *Colours										
SEB4-G	23.3140-*	1000 V, CAT III / 32 A	<table border="1"> <tr> <td>20</td> <td>21</td> <td>22</td> <td>23</td> <td>24</td> </tr> <tr> <td>25</td> <td>27</td> <td>28</td> <td></td> <td></td> </tr> </table>	20	21	22	23	24	25	27	28		
20	21	22	23	24									
25	27	28											



Outil d'emmanchement **MB4-S**, page 51



Press-in tool **MB4-S**, page 51



Instructions de montage **MA104**  
[www.multi-contact.com](http://www.multi-contact.com)



Assembly instructions **MA104**  
[www.multi-contact.com](http://www.multi-contact.com)

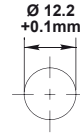
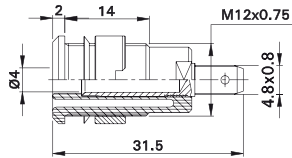
**Douilles Ø 4 mm à visser** **Ø 4 mm Panel-mount Sockets**

**SLB4-F**


Douilles rigides Ø 4 mm, adaptées à la connexion de fiches Ø 4 mm élastiques à fourreau rigide. Laiton décollété, doré. A visser dans des perçages de panneaux ou de boîtiers plastiques, métalliques... **Raccord plat 4,8 mm x 0,8 mm.**

**SLB4-F**


Insulated Ø 4 mm rigid sockets accepting spring-loaded Ø 4 mm plugs with rigid insulating sleeve. Machined brass, gold-plated. The socket is screwed into predrilled panels of plastic, metal etc. **Flat connecting tab 4.8 mm x 0.8 mm.**




Perçage de panneau  
Panel drilling

Type	N° de Cde Order No.	Tension/intensité assignée Rated voltage/current		*Couleurs *Colours										
SLB4-F	23.3000-*	1000 V, CAT III / 24 A		<table border="1"> <tr> <td>20</td> <td>21</td> <td>22</td> <td>23</td> <td>24</td> </tr> <tr> <td>25</td> <td>26</td> <td>27</td> <td>28</td> <td>29</td> </tr> </table>	20	21	22	23	24	25	26	27	28	29
20	21	22	23	24										
25	26	27	28	29										

 Clés spéciales **SS2, SS425**, page 51  
Cosse plate **FSH4,8x0,8**, page 50

 Tube spanners **SS2, SS425**, page 51  
Flat connecting receptacle **FSH4,8x0,8**, page 50

 Instructions de montage **MA152**  
[www.multi-contact.com](http://www.multi-contact.com)

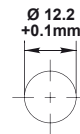
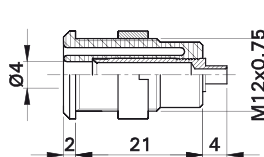
 Assembly instructions **MA152**  
[www.multi-contact.com](http://www.multi-contact.com)

**SLB4-E**


Douilles rigides Ø 4 mm, adaptées à la connexion de fiches Ø 4 mm élastiques à fourreau rigide. Laiton décollété, nickelé. A visser dans des perçages de panneaux ou de boîtiers plastiques, métalliques... **Raccord à souder.**

**SLB4-E**

Insulated Ø 4 mm rigid sockets accepting spring-loaded Ø 4 mm plugs with rigid insulating sleeve. Machined brass, nickel-plated. The socket is screwed into predrilled panels of plastic, metal etc. **Solder connection.**




Perçage de panneau  
Panel drilling

Type	N° de Cde Order No.	Tension/intensité assignée Rated voltage/current		*Couleurs *Colours										
SLB4-E	49.7049-*	1000 V, CAT III / 24 A		<table border="1"> <tr> <td>20</td> <td>21</td> <td>22</td> <td>23</td> <td>24</td> </tr> <tr> <td>25</td> <td>26</td> <td>27</td> <td>28</td> <td>29</td> </tr> </table>	20	21	22	23	24	25	26	27	28	29
20	21	22	23	24										
25	26	27	28	29										

 Clés spéciales **SS2, SS425**, page 51

 Tube spanners **SS2, SS425**, page 51

 Instructions de montage **MA152**  
[www.multi-contact.com](http://www.multi-contact.com)

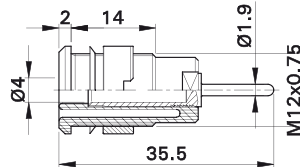
 Assembly instructions **MA152**  
[www.multi-contact.com](http://www.multi-contact.com)

**SLB4-R**



Douilles rigides Ø 4 mm, adaptées à la connexion de fiches Ø 4 mm élastiques à fourreau rigide. Laiton décollété, doré. A visser dans des perçages de panneaux ou de boîtiers plastiques, métalliques... **Raccord : Broche cylindrique Ø 1,9 mm.**

**SLB4-R**

Insulated Ø 4 mm rigid sockets accepting spring-loaded Ø 4 mm plugs with rigid insulating sleeve. Machined brass, gold-plated. The socket is screwed into predrilled panels of plastic, metal etc. **Round connecting pin Ø 1.9 mm.**

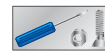


Perçage de panneau  
Panel drilling

Type Type	N° de Cde Order No.	Tension/intensité assignée Rated voltage/current	*Couleurs *Colours										
SLB4-R	23.3010-*	1000 V, CAT III / 24 A	  <table border="1" style="display: inline-table; vertical-align: middle;"> <tr> <td>20</td><td>21</td><td>22</td><td>23</td><td>24</td> </tr> <tr> <td>25</td><td>26</td><td>27</td><td>28</td><td>29</td> </tr> </table>	20	21	22	23	24	25	26	27	28	29
20	21	22	23	24									
25	26	27	28	29									



Clés spéciales **SS2, SS425**, page 51



Tube spanners **SS2, SS425**, page 51



Instructions de montage **MA152**  
[www.multi-contact.com](http://www.multi-contact.com)



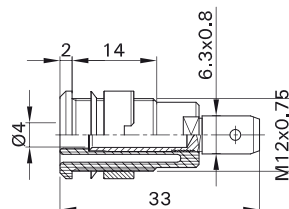
Assembly instructions **MA152**  
[www.multi-contact.com](http://www.multi-contact.com)

**SLB4-F6,3**



Douilles rigides Ø 4 mm, adaptées à la connexion de fiches Ø 4 mm élastiques à fourreau rigide. Laiton décollété, doré. A visser dans des perçages de panneaux ou de boîtiers plastiques, métalliques... **Raccord plat 6,3 mm x 0,8 mm.**

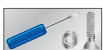
**SLB4-F6,3**

Insulated Ø 4 mm rigid sockets accepting spring-loaded Ø 4 mm plugs with rigid insulating sleeve. Machined brass, gold-plated. The socket is screwed into predrilled panels of plastic, metal etc. **Flat connecting tab 6.3 mm x 0.8 mm.**

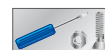


Perçage de panneau  
Panel drilling

Type Type	N° de Cde Order No.	Tension/intensité assignée Rated voltage/current	*Couleurs *Colours										
SLB4-F6,3	23.3060-*	1000 V, CAT III / 32 A	  <table border="1" style="display: inline-table; vertical-align: middle;"> <tr> <td>20</td><td>21</td><td>22</td><td>23</td><td>24</td> </tr> <tr> <td>25</td><td>26</td><td>27</td><td>28</td><td>29</td> </tr> </table>	20	21	22	23	24	25	26	27	28	29
20	21	22	23	24									
25	26	27	28	29									



Clés spéciales **SS2, SS425**, page 51  
Cosse plate **FSH6,3x0,8**, page 50



Tube spanners **SS2, SS425**, page 51  
Flat connecting receptacle **FSH6,3x0,8**, page 50



Instructions de montage **MA152**  
[www.multi-contact.com](http://www.multi-contact.com)



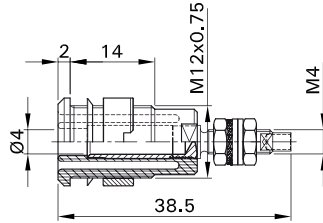
Assembly instructions **MA152**  
[www.multi-contact.com](http://www.multi-contact.com)

**SLB4-G**

Douilles rigides Ø 4 mm, adaptées à la connexion de fiches Ø 4 mm élastiques à fourreau rigide. Laiton décollété, doré. A visser dans des perçages de panneaux ou de boîtiers plastiques, métalliques... **Raccord : Embout fileté M4 et fût à souder.**


**SLB4-G**


Insulated Ø 4 mm rigid sockets accepting spring-loaded Ø 4 mm plugs with rigid insulating sleeve. Machined brass, gold-plated. The socket is screwed into predrilled panels of plastic, metal etc. **Connection: Threaded bolt M4 And soldering hole.**




Perçage de panneau  
Panel drilling

Type Type	N° de Cde Order No.	Tension/intensité assignée Rated voltage/current	*Couleurs *Colours										
SLB4-G	23.3020-*	1000 V, CAT III / 32 A	<table border="1"> <tr> <td>20</td> <td>21</td> <td>22</td> <td>23</td> <td>24</td> </tr> <tr> <td>25</td> <td>26</td> <td>27</td> <td>28</td> <td>29</td> </tr> </table>	20	21	22	23	24	25	26	27	28	29
20	21	22	23	24									
25	26	27	28	29									

 Clés spéciales **SS2, SS425**, page 51

 Tube spanners **SS2, SS425**, page 51

 Instructions de montage **MA152**  
[www.multi-contact.com](http://www.multi-contact.com)

 Assembly instructions **MA152**  
[www.multi-contact.com](http://www.multi-contact.com)



**Douilles coudées Ø 4 mm**

**Ø 4 mm Angled Sockets**

**XELW-4**

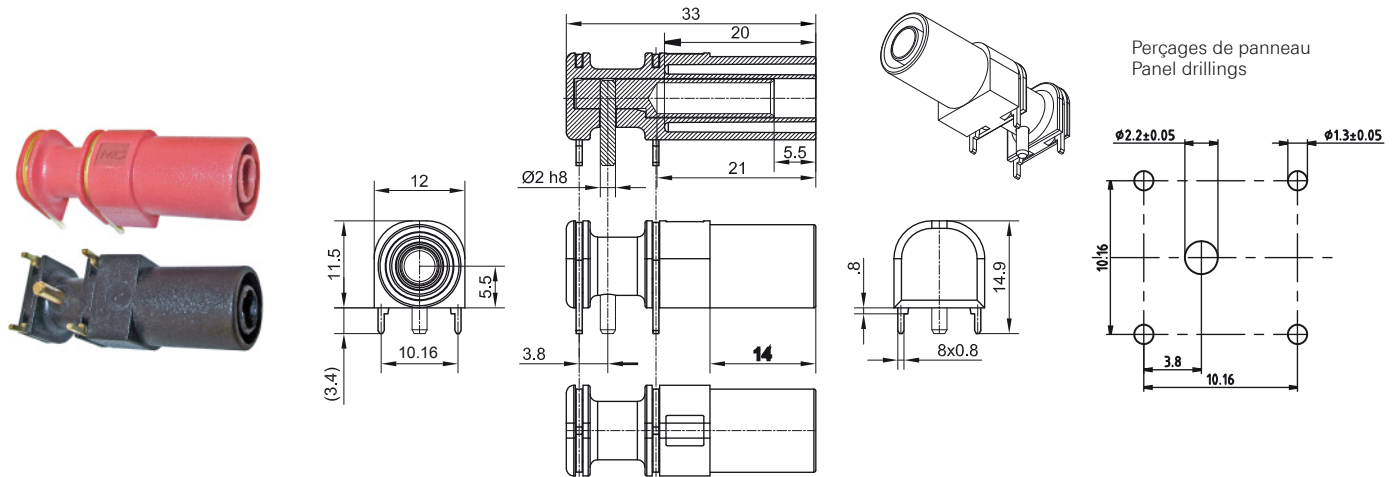
Douille coudée pour montage sur des circuits imprimés, protégée au toucher selon CEI / EN 61010-1. A souder directement sur des circuits imprimés. L'orientation orthogonale minimise la force exercée par les câbles sur le circuit imprimé. Douille rigide Ø 4 mm, coudée à 90°. Adaptée à la connexion de fiches Ø 4 mm élastiques à fourreau rigide. Laiton décollété.

**Raccord :**  
**Broche Ø 2 mm et contacts pour montage sur circuit imprimé.**

**XELW-4**

Angled socket for mounting on printed-circuit boards, touch-protected according to IEC/EN 61010-1. The socket is directly soldered onto printed-circuit boards. The right-angled configuration minimises the force transmitted to the printed-circuit board through the plugged-in test lead. Right-angled Ø 4 mm rigid socket accepting spring-loaded Ø 4 mm plugs with rigid insulating sleeve. Machined brass.

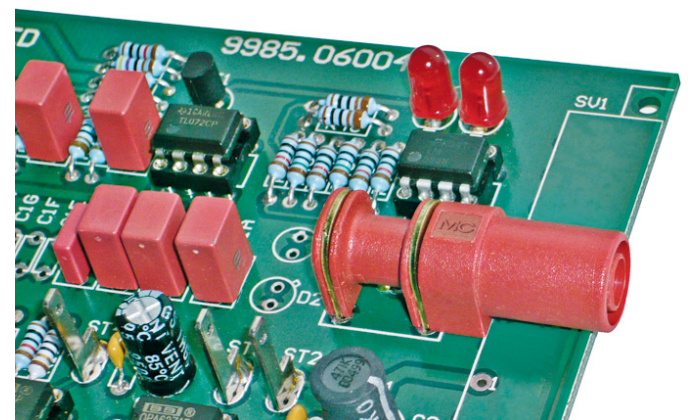
**Connection: Ø 2 mm round pin and contacts for mounting on printed-circuit boards.**



Type Type	N° de Cde Order No.	Tension/intensité assignée Rated voltage/current	*Couleurs *Colours
XELW-4	66.9040-*	1000 V, CAT III / 24 A	Au <span style="background-color: black; color: white; padding: 2px;">21</span> <span style="background-color: red; color: white; padding: 2px;">22</span>

Instructions de montage **MAH561**  
[www.multi-contact.com](http://www.multi-contact.com)

Assembly instructions **MAH561**  
[www.multi-contact.com](http://www.multi-contact.com)



## Pointes de touche Ø 4 mm

## Ø 4 mm Test Probes

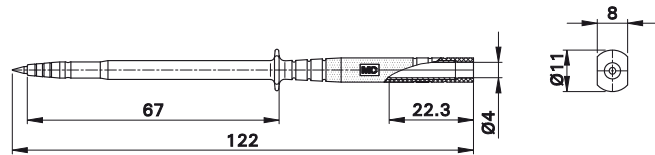
## SPP4-S

Pointe de touche conique en acier spécial très effilée, rigide et munie d'une garde de protection comportant deux méplats. Douille rigide Ø 4 mm dans la zone de préhension, adaptée à la connexion de fiches Ø 4 mm élastiques à fourreau isolant rigide. Livré avec un capuchon de protection.



## SPP4-S

Test probe with tapered, stainless steel rigid needle and with handle guard chamfered on both sides. Ø 4 mm rigid socket in handle accepting spring-loaded Ø 4 mm plugs with rigid insulating sleeve. Supplied with protective cap.



Type	N° de Cde Order No.	Tension/intensité assignée Rated voltage/current	Pointe en acier spécial Stainless steel tip		*Couleurs *Colours
SPP4-S	24.0235-*	1000 V, CAT III / ≤ 1 A	rigide rigid	CE	21 22

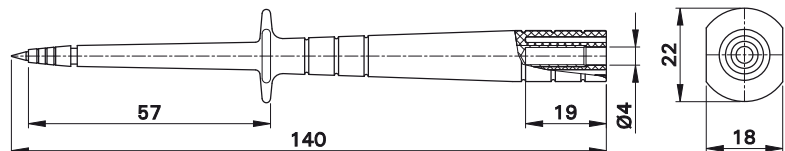
## SPP4

Pointe de touche munie d'une pointe conique en acier spécial très effilée, rigide. La garde de protection comporte deux méplats. Douille rigide Ø 4 mm dans la zone de préhension, adaptée à la connexion de fiches Ø 4 mm élastiques à fourreau isolant rigide. Livré avec un capuchon de protection.



## SPP4

Test probe with tapered, stainless steel rigid needle. Handle guard chamfered on both sides. Ø 4 mm rigid socket in handle accepting spring-loaded Ø 4 mm plugs with rigid insulating sleeve. Supplied with protective cap.



Type	N° de Cde Order No.	Tension/intensité assignée Rated voltage/current			*Couleurs *Colours
SPP4	24.0231-*	1000 V, CAT III / ≤ 1 A		CE	21 22

**Pinces Ø 4 mm**

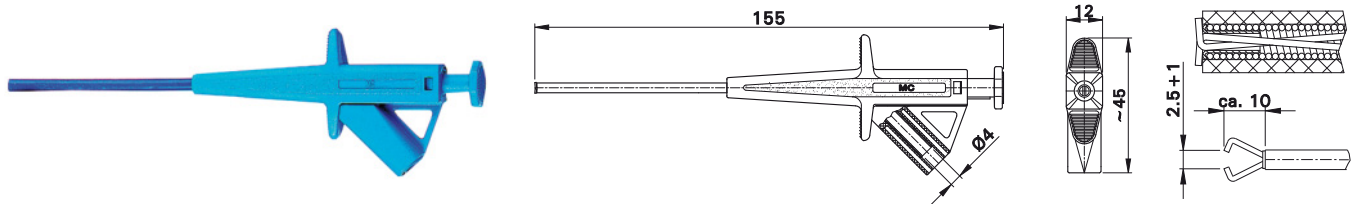
**Ø 4 mm Test Clips**

**SKPS-4**

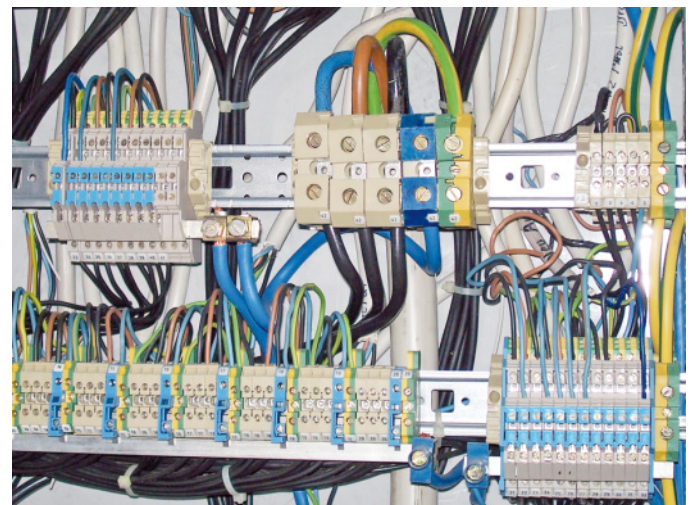
Grippe-fils à fils élastiques auto-serrants en acier spécial, permettant de saisir des broches et des fils difficilement accessibles (en retrait). Particulièrement adapté à des mesures de tension. Les fils sont guidés dans un fourreau en silicone, qui offre une excellente résistance à la chaleur et une bonne souplesse, même à de faibles températures. Equipé, dans la zone de préhension d'une douille rigide Ø 4 mm, adaptée à la connexion de fiches Ø 4 mm élastiques à fourreau rigide.

**SKPS-4**

Test clip with flexible shaft and spring wire grabber (stainless steel) for a good contact to pins and wires in inaccessible places. Especially suitable for measuring voltages. The shaft is Silicone insulated and guarantees good heat resistance and flexibility even at low temperatures. Ø 4 mm rigid socket in handle accepting spring-loaded Ø 4 mm plugs with rigid insulating sleeve.



Type Type	N° de Cde Order No.	Tension/intensité assignée Rated voltage/current	*Couleurs *Colours
SKPS-4	24.0224-*	1000 V, CAT III / max. 4 A	<span style="background-color: black; color: white; padding: 2px;">21</span> <span style="background-color: red; color: white; padding: 2px;">22</span> <span style="background-color: blue; color: white; padding: 2px;">23</span> <span style="background-color: yellow; color: black; padding: 2px;">24</span> <span style="background-color: green; color: white; padding: 2px;">25</span> <span style="background-color: purple; color: white; padding: 2px;">26</span>

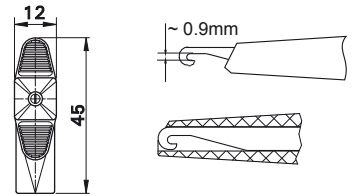
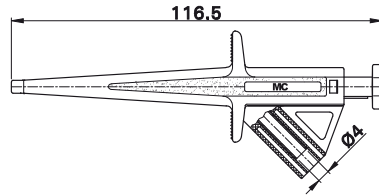
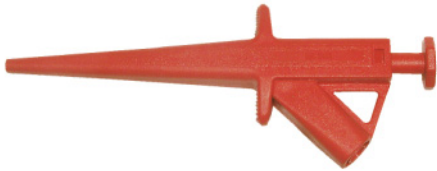


**SKPS-4/A**

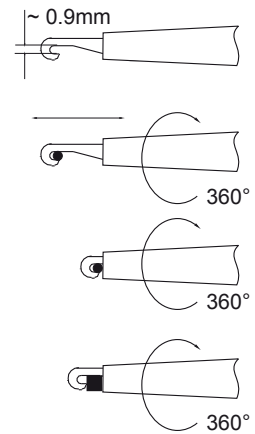
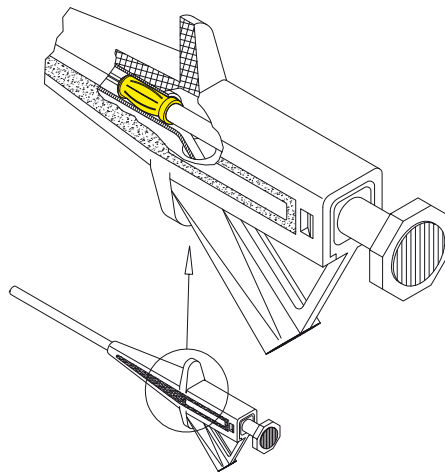
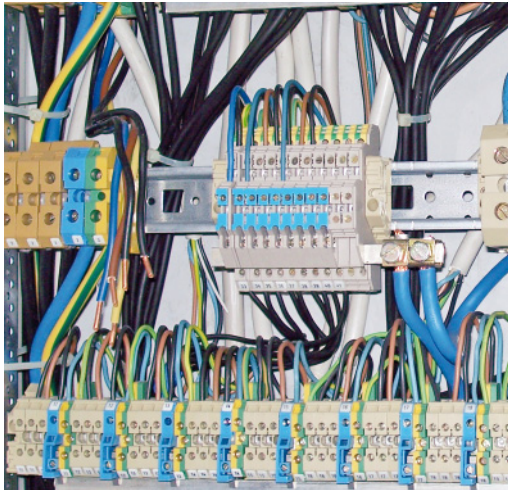
Grippe-fils à crochet rigide en acier permettant de saisir des fils. Tournant sur 360° autour de l'axe longitudinal du grippe-fils. Equipé, dans la zone de préhension d'une douille rigide Ø 4 mm, adaptée à la connexion de fiches Ø 4 mm élastiques à fourreau rigide.

**SKPS-4/A**

Test connector with rigid hook clip made of steel for hooking onto wires. Rotatable through 360° around the longitudinal axis of the test probe. Ø 4 mm rigid socket in handle accepting spring-loaded Ø 4 mm plugs with rigid insulating sleeve.



Type	N° de Cde Order No.	Tension/intensité assignée Rated voltage/current	*Couleurs *Colours
SKPS-4/A	66.9416-*	1000 V, CAT III / max. 4 A	<span style="background-color: black; color: white; padding: 2px;">21</span> <span style="background-color: red; color: white; padding: 2px;">22</span> <span style="background-color: blue; color: white; padding: 2px;">23</span> <span style="background-color: yellow; color: black; padding: 2px;">24</span> <span style="background-color: green; color: white; padding: 2px;">25</span> <span style="background-color: purple; color: white; padding: 2px;">26</span>



L'utilisation de nos contacts à lamelles éprouvés dans le modèle SKPS-4 garantit un contact électrique fiable et une faible résistance de passage.

Reliable voltage and current transmission and low contact resistance in the SKPS-4 due to the use of our proven Multilam.

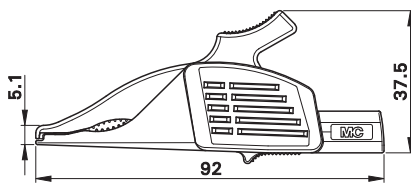
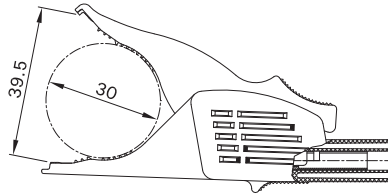
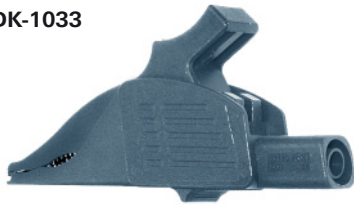
**XDK-1033...**

Pince Dauphin en laiton parfaitement isolée. Mâchoires acérées pour pièces massives et surface de contact pour conducteurs fins. Douille rigide Ø 4 mm dans le corps isolant, adaptée à la connexion de fiches Ø 4 mm élastiques à fourreau rigide. Le modèle XDK1033/I, à une branche isolée, offre une protection accrue contre tout risque de court-circuit.

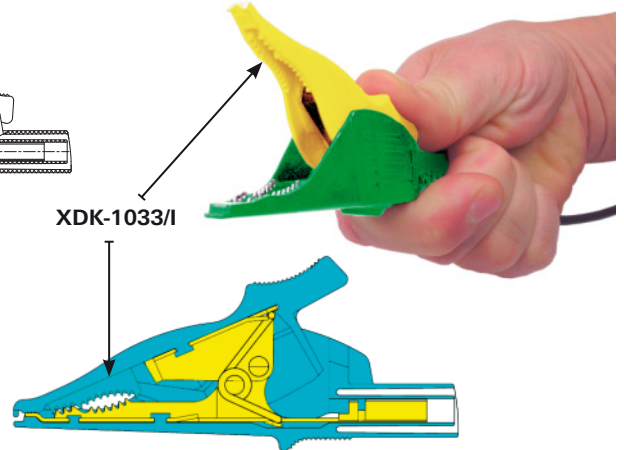
**XDK-1033...**

Dolphin clip made of brass with all-round insulation. Toothed jaws for wide grip with surface for fine wire. Ø 4 mm rigid socket in insulator accepting spring-loaded Ø 4 mm plugs with rigid insulating sleeve. Short circuit-proof version with one insulated jaw: XDK1033/I.

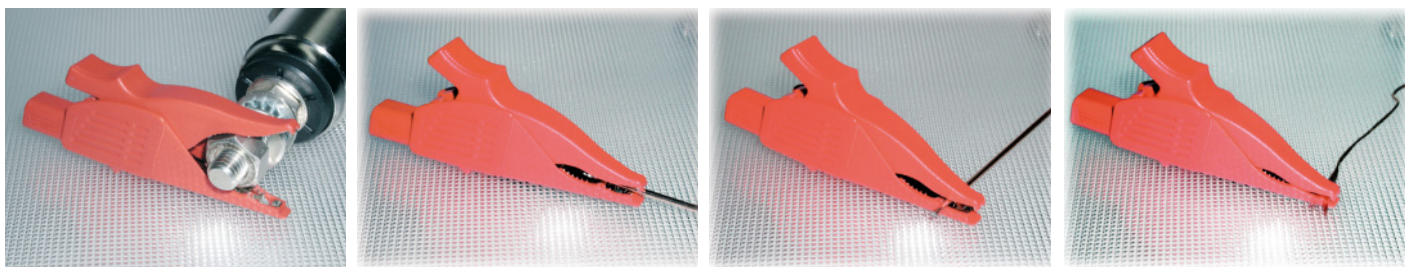
**XDK-1033**



**XDK-1033/I**



Type Type	N° de Cde Order No.	Tension/intensité assignée Rated voltage/current		*Couleurs *Colours										
<b>XDK-1033</b>	<b>66.9575-*</b>	1000 V, CAT III / max 32 A	Ni CE UL	<table border="1"> <tr> <td>20</td> <td>21</td> <td>22</td> <td>23</td> <td>24</td> </tr> <tr> <td>25</td> <td>26</td> <td>27</td> <td>29</td> <td></td> </tr> </table>	20	21	22	23	24	25	26	27	29	
20	21	22	23	24										
25	26	27	29											
<b>XDK-1033/I</b>	<b>66.9520-*</b>	1000 V, CAT III / max 19 A	Ni CE	<table border="1"> <tr> <td>20</td> <td>21</td> <td>22</td> <td>23</td> <td>24</td> </tr> <tr> <td>25</td> <td></td> <td></td> <td></td> <td></td> </tr> </table>	20	21	22	23	24	25				
20	21	22	23	24										
25														

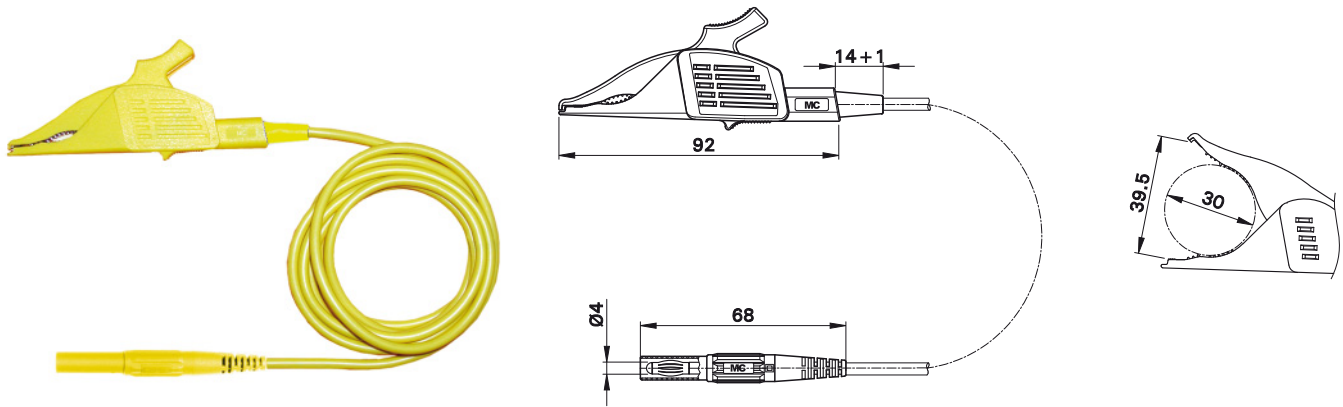


**XDLS-418**

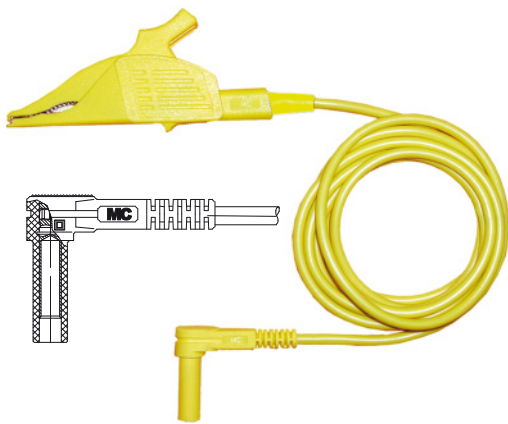
Cordon à pince extra-souple. Equipé d'un côté d'une pince Dauphin entièrement isolée et à mâchoires acérées et surface de contact pour conducteur fin, de l'autre côté d'une fiche à lamelles Ø 4 mm protégée par un fourreau isolant rigide.

**XDLS-418**

Highly flexible test clip lead. One end with dolphin clip with all-round insulation, toothed jaws for wide grip and surface for fine wire. The other end with Ø 4 mm Multilam plug with rigid insulating sleeve.



Type	N° de Cde Order No.	Tension/intensité assignée Rated voltage/current	Section du câble Lead cross section		Longueur [cm] Lead length [cm]	*Couleurs *Colours
XDLS-418	66.9531-150*	1000 V, CAT III / 32 A	2,5 mm <sup>2</sup>	Ni PVC CE	150	20 21 22 23 24 25



Avez-vous besoin de cordons pour d'autres systèmes de connexion ?  
Consultez-nous!

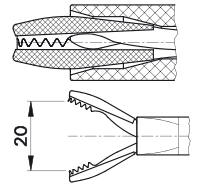
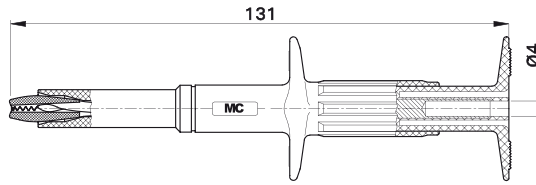
Do you require test clip leads for other connecting systems?  
Please ask us!

**GRIP-CI**

Grippe-fils à mâchoires robustes en acier, adaptées à des conducteurs plus gros. Afin de renforcer le niveau de sécurité, les mâchoires sont isolées sur les flancs. Equipé, dans la partie poussoir d'une douille rigide Ø 4 mm, adaptée à la connexion de fiches Ø 4 mm élastiques à fourreau rigide.

**GRIP-CI**

Test clip with steel jaws especially for connections to ground rails and thick cables. For increased safety when making connections, the jaws are insulated on the outside. Ø 4 mm rigid socket in handle accepting spring-loaded Ø 4 mm plugs with rigid insulating sleeve.



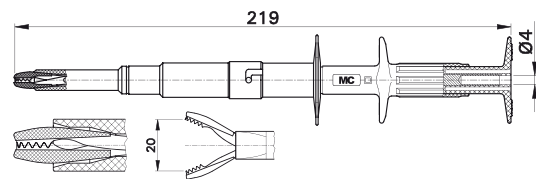
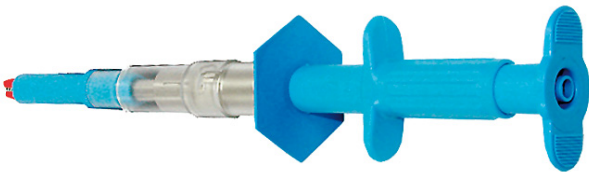
Type	N° de Cde	Tension/intensité assignée		*Couleurs
Type	Order No.	Rated voltage/current		*Colours
GRIP-CI	66.9121-*	1000 V, CAT III / 16 A	Ni CE UL	20 21 22 23 24 25 26

**GRIP-DI**

Grippe-fils à mâchoires robustes en acier, adaptées à des conducteurs plus gros. Afin de renforcer le niveau de sécurité, les mâchoires sont isolées sur les flancs. Equipé, dans la partie poussoir d'une douille rigide Ø 4 mm, adaptée à la connexion de fiches Ø 4 mm élastiques à fourreau rigide. Fourreau isolant transparent à verrouillage baïonnette destiné au montage d'un fusible HPC 10 mm x 38 mm. **Livré sans fusible.**

**GRIP-DI**

Test clip with steel jaws especially for connections to ground rails and thick cables. For increased safety when making connections, the jaws are insulated on the outside. Ø 4 mm rigid socket in handle accepting spring-loaded Ø 4 mm plugs with rigid insulating sleeve. Transparent fuse holder sleeve to accept a high-rating fuse 10 mm x 38 mm. **The fuse is not supplied.**



Type	N° de Cde	Tension/intensité assignée		*Couleurs
Type	Order No.	Rated voltage/current		*Colours
GRIP-DI	66.9266-*	1000 V, CAT III / max. 16 A <sup>1)</sup>	Ni CE UL <sup>2)</sup>	21 22 23 24 25 26

<sup>1)</sup> Selon le fusible utilisé

<sup>1)</sup> Depends on the fuse used.

<sup>2)</sup> Uniquement en cas d'utilisation de fusibles approuvés UL

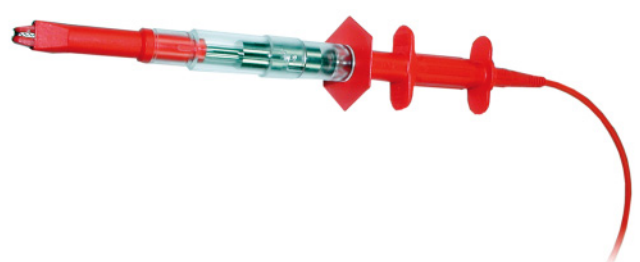
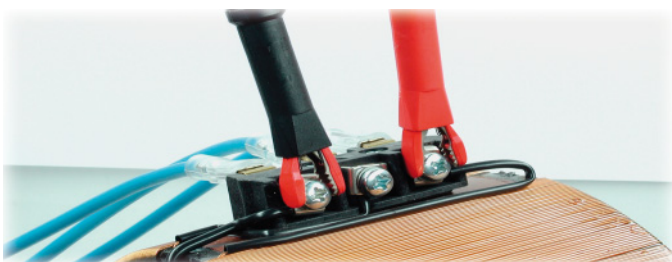
<sup>2)</sup> Only if used with UL approved fuses.

Fusibles HPC : Seite 52

High power fuses: page 52

Notice **RZ068**  
[www.multi-contact.com](http://www.multi-contact.com)

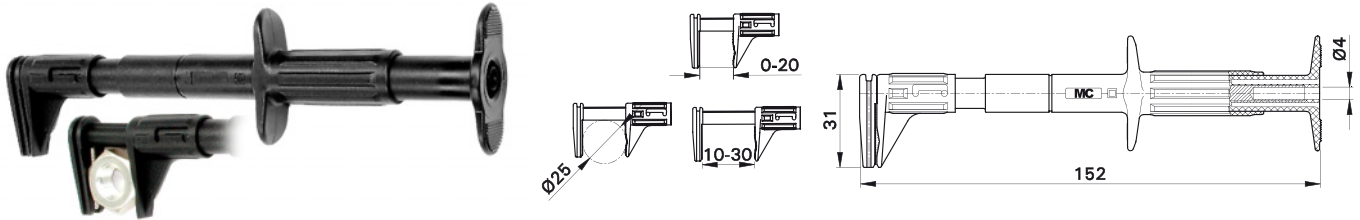
RZ Sheet **RZ068**  
[www.multi-contact.com](http://www.multi-contact.com)



<p><b>Pinces Ø 4 mm</b> <b>Pinces à contacts plats</b></p>	<p><b>Ø 4 mm Test Clips</b> <b>Flat Test Clips</b></p>
--	--

**GRIP-F**  
Pince à contact plat pour un contact rapide et sûr lors de mesures de tension. Bec à ouverture réglable. Equipée, dans la partie pousoir d'une douille rigide Ø 4 mm, adaptée à la connexion de fiches Ø 4 mm élastiques à fourreau rigide.

**GRIP-F**  
Flat test clip for making quick, sure contact in voltage measurements. With adjustable stop. Ø 4 mm rigid socket in handle accepting spring-loaded Ø 4 mm plugs with rigid insulating sleeve.



Type	N° de Cde	Tension/intensité assignée		*Couleurs
Type	Order No.	Rated voltage/current		*Colours
GRIP-F	66.9829-*	600 V, CAT III / 5 A		<span style="background-color: black; color: white; padding: 2px;">21</span> <span style="background-color: red; color: white; padding: 2px;">22</span> <span style="background-color: blue; color: white; padding: 2px;">23</span> <span style="background-color: yellow; color: black; padding: 2px;">24</span> <span style="background-color: green; color: white; padding: 2px;">25</span> <span style="background-color: purple; color: white; padding: 2px;">26</span>



**FMA12-PF/B4**  
La pince de mesure à contact plat à fusible 10 x 38 mm intégré permet de réaliser des mesures sur barres conductrices, par exemple dans des installations basse tension. Equipée, dans la zone de préhension d'une douille rigide Ø 4 mm, adaptée à la connexion de fiches Ø 4 mm élastiques à fourreau rigide. **Livrée sans fusible.**

**FMA12-PF/B4**  
Flat contact clamp with integrated HRC fuse 10 x 38 mm for a fast and safe contact on flat conductor bars, eg. in low voltage installations. With Ø 4 mm rigid socket in handle accepting spring-loaded Ø 4 mm plugs with rigid insulating sleeve. **The fuse is not supplied.**



Type	N° de Cde	Tension/intensité assignée		*Couleurs (uniquement anneau de couleur)
Type	Order No.	Rated voltage/current		*Colours (only colour ring)
FMA12-PF/B4	10.0911-*	600 V, CAT III / max. 20 A <sup>1)</sup>		<span style="background-color: black; color: white; padding: 2px;">21</span> <span style="background-color: red; color: white; padding: 2px;">22</span> <span style="background-color: blue; color: white; padding: 2px;">23</span> <span style="background-color: yellow; color: black; padding: 2px;">24</span> <span style="background-color: green; color: white; padding: 2px;">25</span> <span style="background-color: orange; color: white; padding: 2px;">27</span>

<sup>1)</sup> Selon le fusible utilisé

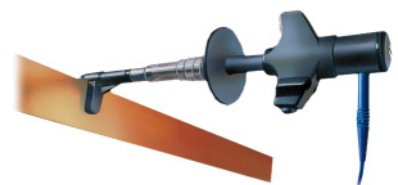
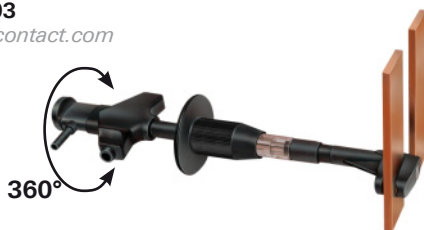
<sup>1)</sup> Depends on the fuse used.

Fusibles HPC : Seite 52

High power fuses: page 52

Notice **RZ303**  
[www.multi-contact.com](http://www.multi-contact.com)

RZ Sheet **RZ303**  
[www.multi-contact.com](http://www.multi-contact.com)





**Manchons Ø 4 mm**

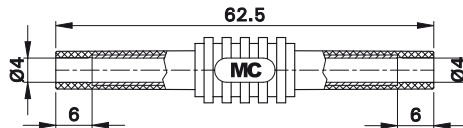
**Ø 4 mm Lead Couplers**

**XHK**

Manchon isolé permettant le raccordement bout à bout de deux cordons de mesure. Adapté à la connexion de fiches Ø 4 mm élastiques à fourreau isolant rigide.

**XHK**

Insulated lead coupler, made of brass. Both ends suitable for accepting spring-loaded Ø 4 mm plugs with rigid insulating sleeve.



Type Type	N° de Cde Order No.	Tension/intensité assignée Rated voltage/current		*Couleurs *Colours
XHK	66.9123-*	1000 V, CAT II 600 V, CAT III / 32 A	CE U	21 22 23 24 25 26 27 29

Notice **RZ006**  
[www.multi-contact.com](http://www.multi-contact.com)

RZ Sheet **RZ006**  
[www.multi-contact.com](http://www.multi-contact.com)



**Réducteurs Ø 4 / Ø 2 mm**

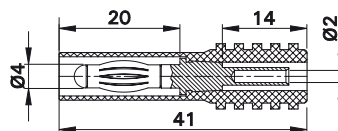
**Ø 4 / Ø 2 mm Reducer Adapters**

**XA-2/4**

Fiche à lamelles Ø 4 mm, en laiton, à fourreau isolant rigide. Avec douille rigide Ø 2 mm dans le corps isolant pour la connexion de fiches élastiques Ø 2 mm à fourreau isolant rigide.

**XA-2/4**

Ø 4 mm plug, made of brass, with spring-loaded Multilam and with rigid insulating sleeve. Ø 2 mm rigid socket in insulator accepting spring-loaded Ø 2 mm plugs with rigid insulating sleeve.



Type Type	N° de Cde Order No.	Tension/intensité assignée Rated voltage/current		*Couleurs *Colours
XA-2/4	65.9192-*	600 V, CAT III / 10 A	Ni CE	21 22 23

Notice **RZ001**  
[www.multi-contact.com](http://www.multi-contact.com)

RZ Sheet **RZ001**  
[www.multi-contact.com](http://www.multi-contact.com)

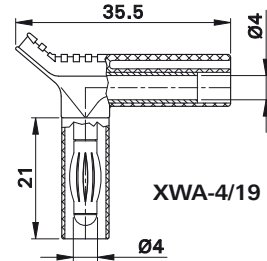
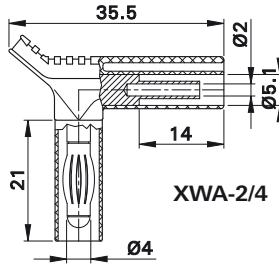
**Adaptateurs coudés à 90°** **Right-angle Plug Adapters**

**XWA-2/4 XWA-4/19**

Adaptateurs enfichables coudés, isolés, en laiton. Fiche à lamelles Ø 4 mm à fourreau isolant rigide et une douille rigide Ø 2 mm ou Ø 4 mm pour la connexion de fiches élastiques Ø 2 mm ou Ø 4 mm à fourreau isolant rigide. Ces adaptateurs coudés permettent de garantir un guidage ergonomique des cordons de mesure à l'entrée d'instruments équipés de douilles sur la face supérieure.

**XWA-2/4 XWA-4/19**

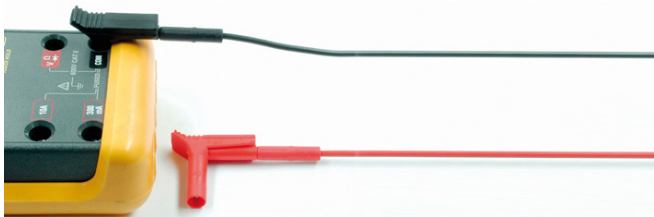
Insulated right-angle plug adapters, made of brass. Ø 4 mm plug with spring-loaded Multilam and with rigid insulating sleeve and Ø 2 mm or Ø 4 mm rigid socket accepting spring-loaded Ø 2 mm or Ø 4 mm plugs with rigid insulating sleeve. These right-angle plug adapters are suitable in particular for instruments with front panel sockets where the lead can be fitted with the maximum of convenience.



Type	N° de Cde Order No.	Tension/intensité assignée Rated voltage/current	Notice RZ Sheet		*Couleurs *Colours
XWA-2/4	65.9190-*	1000 V, CAT II 600 V, CAT III / 10 A	RZ 001	Ni CE	21 22 23
XWA-4/19	66.9694-*	1000 V, CAT II 600 V, CAT III / 20 A	-	Ni CE	21 22 23 24 25 26 27 29

Notice **RZ001**  
[www.multi-contact.com](http://www.multi-contact.com)

RZ Sheet **RZ001**  
[www.multi-contact.com](http://www.multi-contact.com)

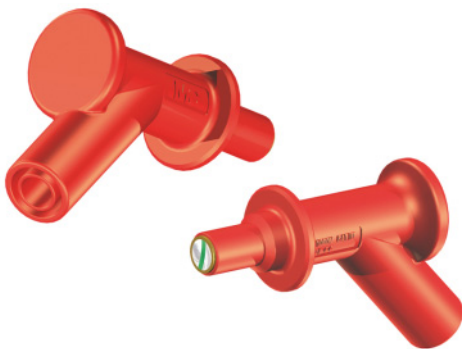


## Adaptateurs magnétiques pour la connexion de têtes de vis

Les nouveaux adaptateurs magnétiques permettent une connexion rapide et sûre de têtes de vis. L'embout magnétique se compose d'un barreau aimanté, pris en sandwich entre deux pôles en acier. La forme légèrement concave de l'embout magnétique garantit un bon contact, même sur des têtes bombées. Applications en catégories de mesure CAT III & IV.

### XMA-7

Adaptateur magnétique pour la connexion de têtes de vis. Avec une douille Ø 4 mm rigide dans le corps isolant adaptée à la connexion de fiches Ø 4 mm élastiques à fourreau isolant rigide.

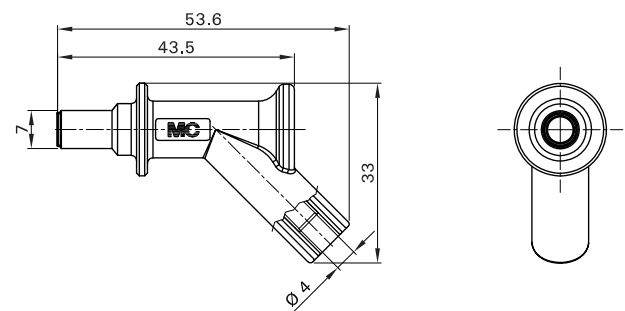


## Magnetic Adapters for Connection of Screw Heads

The new magnetic adapters allow fast and safe connection to screw heads. The magnetic tip consists of a powerful magnetic bar sandwiched between two steel poles to give particularly strong adhesion. The slightly concave shape of the magnetic tip ensures a good contact even with domed screw heads. Available in versions for measurement category CAT III and CAT IV.

### XMA-7

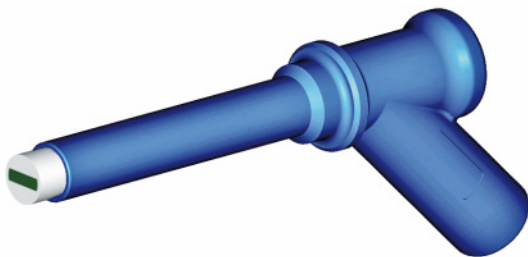
Magnetic adapter for connection of screw heads with rigid Ø 4 mm socket in insulator, suitable for mating with spring-loaded Ø 4 mm plugs with rigid insulating sleeve.



Type Type	N° de Cde Order No.	Tension/intensité assignée Rated voltage/current	Diamètre de l'aimant Diameter of magnet	*Couleurs *Colours
XMA-7	66.9516-*	1000 V, CAT III / 2 A	Ø 7 mm	Ni CE 21 22 23

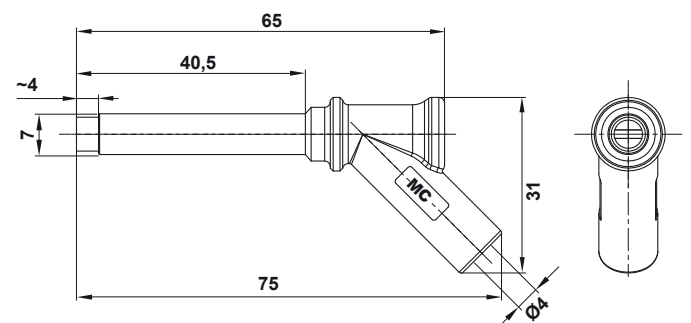
### XMA-7L

Adaptateur magnétique pour la connexion de têtes de vis. Avec une douille Ø 4 mm rigide dans le corps isolant adaptée à la connexion de fiches Ø 4 mm élastiques à fourreau isolant rigide.



### XMA-7L

Magnetic adapter for connection of screw heads with rigid Ø 4 mm socket in insulator, suitable for mating with spring-loaded Ø 4 mm plugs with rigid insulating sleeve.



Type Type	N° de Cde Order No.	Tension/intensité assignée Rated voltage/current	Diamètre de l'aimant Diameter of magnet	*Couleurs *Colours
XMA-7L	66.9509-*	1000 V, CAT III / 2 A	Ø 7 mm	Ni CE 21 22 23

## Pinces pour borniers de moteurs

### ESZ...-B4

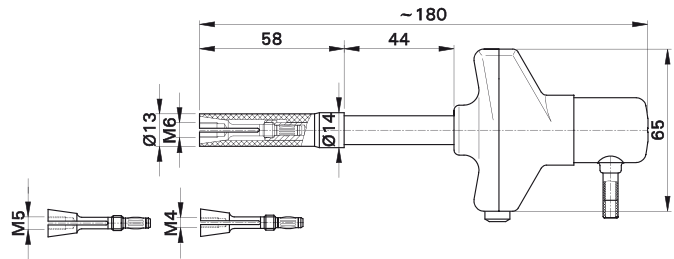
Cette pince pour borniers de moteur permet un raccordement rapide et sûr des tiges filetées M4, M5 ou M6 des plaques à bornes de moteurs (hauteur d'insertion : 3 - 6 mm). Pièces de contact en laiton argenté. Equipée, dans la zone de préhension d'une douille rigide Ø 4 mm, adaptée à la connexion de fiches Ø 4 mm élastiques à fourreau rigide. Les embouts Z4, Z5 et Z6 se montent sur la pince à l'aide de la clé spéciale ESZ-WZ.



## Single Collet Pliers for the Connection to Threaded Bolts

### ESZ...-B4

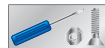
Single collet pliers for a fast and safe contact of threaded bolts M4, M5 or M6 on motor terminal boards (contact depth: min. 3 mm, max. 6 mm). Contact parts made from silver-plated brass. Ø 4 mm rigid socket in handle accepting spring-loaded Ø 4 mm plugs with rigid insulating sleeve. With the help of the tool ESZ-WZ the plier inserts Z4, Z5 And Z6 can be inserted and exchanged.



Type Type	N° de Cde Order No.	Tension/intensité assignée Rated voltage/current	Embout Plier insert	Filetage Thread		
ESZ4-B4	10.0811	600 V, CAT III / 20 A	Z4	M4	Ag	CE
ESZ5-B4	10.0812	600 V, CAT III / 30 A	Z5	M5	Ag	CE
ESZ6-B4	10.0813	600 V, CAT III / 32 A	Z6	M6	Ag	CE
E-ESZ456-B4	10.0810	600 V, CAT III / max. 32 A	sans / without	-	Ag	CE



Embouts et outil : page 45



Plier inserts and tool: page 45



Instructions de montage **MA041**  
[www.multi-contact.com](http://www.multi-contact.com)



Assembly instructions **MA041**  
[www.multi-contact.com](http://www.multi-contact.com)



Notice **RZ302**  
[www.multi-contact.com](http://www.multi-contact.com)



RZ Sheet **RZ302**  
[www.multi-contact.com](http://www.multi-contact.com)

## Porte-fusibles Ø 4 mm

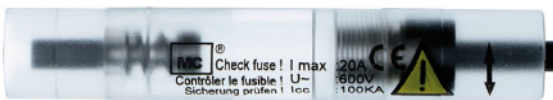
## PF/S4-...

Porte-fusible pour des mesures de tension et la protection d'appareils électriques dans des installations basse tension à haute énergie. Un fusible basse tension isole le circuit de mesure du réseau en cas de surintensité. Fourreau isolant transparent destiné au montage d'un fusible HPC 10 x 38 mm. Livré sans fusible.

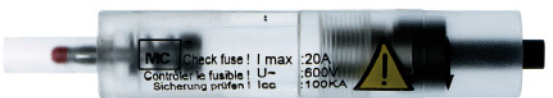
**PF/S4-10x38-S** : Ce porte-fusible est équipé de deux douilles rigides Ø 4 mm, adaptées à la connexion de fiches Ø 4 mm élastiques à fourreau isolant rigide.

**PF/S4-BS-10x38-S** : Ce porte-fusible est équipé d'une fiche Ø 4 mm élastique à fourreau isolant rigide et d'une douille rigide Ø 4 mm, adaptée à la connexion de fiches Ø 4 mm élastiques à fourreau isolant rigide.

## PF/S4-10x38-S



## PF/S4-BS-10x38-S



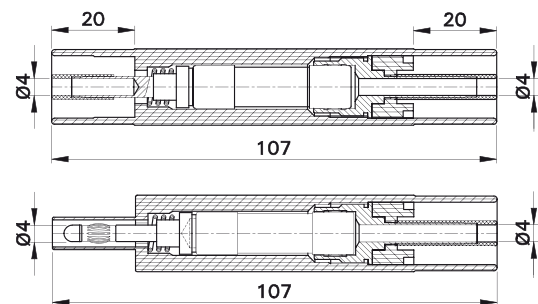
## Ø 4 mm Fuse Adapters

## PF/S4-...

Fuse adapter for voltage measurement and for protection of electrical equipment in high energy low voltage systems. The adapter can be equipped with an efficient low voltage fuse which reliably isolates the circuit from the mains supply in the event of excessively high current load. Transparent fuse holder sleeve to accept a high-rating fuse 10 x 38 mm. **The fuse is not supplied.**

**PF/S4-10x38-S**: Two Ø 4 mm rigid sockets as terminal connection, accepting spring-loaded Ø 4 mm plugs with rigid insulating sleeve.

**PF/S4-BS-10x38-S**: One Ø 4 mm plug with rigid insulating sleeve and one rigid Ø 4 mm socket, to accept spring-loaded Ø 4 mm plugs with rigid insulating sleeve.



Type Type	N° de Cde Order No.	Tension/intensité assignée Rated voltage/current		*Couleurs *Colours
PF/S4-10x38-S	50.0295-*	600 V, CAT III / max. 20 A <sup>1)</sup>	CE	21 22
PF/S4-BS-10x38-S	50.0296-*	600 V, CAT III / max. 20 A <sup>1)</sup>	CE	21 22

<sup>1)</sup> Selon le fusible utilisé.

<sup>1)</sup> Depends on the fuse used.



Fusibles HPC : page 52



High power fuses: page 52



Instructions de montage **MA114**  
[www.multi-contact.com](http://www.multi-contact.com)



Assembly instructions **MA114**  
[www.multi-contact.com](http://www.multi-contact.com)



Notice **RZ069**  
[www.multi-contact.com](http://www.multi-contact.com)



RZ Sheet **RZ069**  
[www.multi-contact.com](http://www.multi-contact.com)

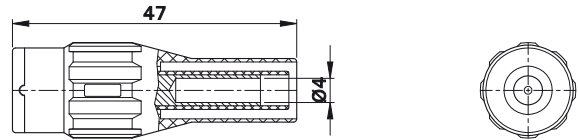
**Adaptateurs Ø 4 mm / BNC** **Ø 4 mm / BNC Adapters**



**XM-B**

Adaptateur unipolaire, composé d'un connecteur BNC mâle et d'une douille Ø 4 mm de sécurité, adaptée à la connexion d'une fiche élastique Ø 4 mm à fourreau isolant rigide. La broche de contact du connecteur BNC est en laiton doré.

**XM-B**

One-pole adapter with touch-protected BNC male connector linked to a Ø 4 mm rigid socket, accepting spring-loaded Ø 4 mm plugs with rigid insulating sleeve. The contact pin of the BNC plug connector is in gold-plated brass.



Type	N° de Cde	Tension assignée		*Couleurs
Type	Order No.	Rated voltage		*Colours
<b>XM-B</b>	<b>67.9799*</b>	600 V, CAT II (300 V, CAT III)	<b>Au Ni</b>  	<b>21 22 23</b>

 Notice **RZ013**  
[www.multi-contact.com](http://www.multi-contact.com)

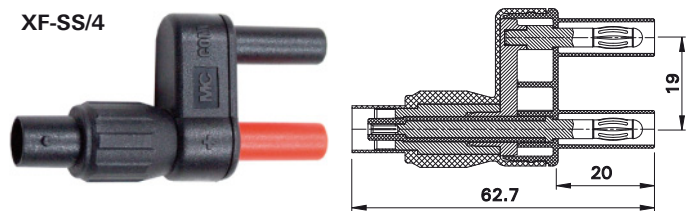
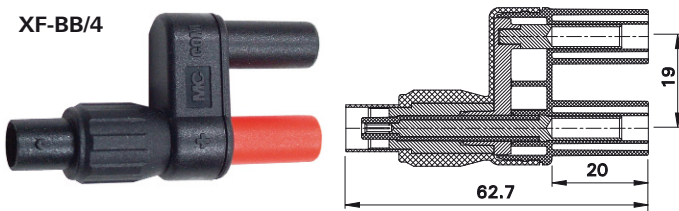
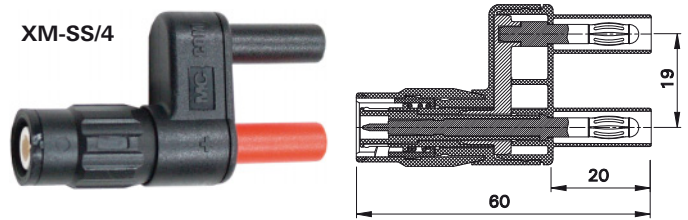
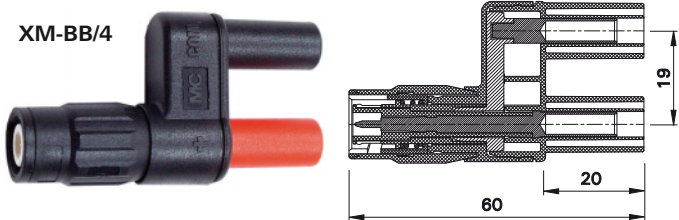
 RZ Sheet **RZ013**  
[www.multi-contact.com](http://www.multi-contact.com)









**XM-BB/4 XM-SS/4 XF-BB/4 XF-SS/4**

Adaptateurs bipolaires, protégés au toucher, permettant de passer du système Ø 4 mm au système BNC. Modèles avec un connecteur BNC mâle ou femelle, et des douilles ou des fiches à lamelles Ø 4 mm à fourreau isolant rigide. Les broches et douilles de contact des connecteurs BNC sont en laiton doré.

**XM-BB/4 XM-SS/4 XF-BB/4 XF-SS/4**

Two-pole touch-protected adapters with Ø 4 mm connectors linked to the BNC system. Versions with BNC male or female connector and rigid Ø 4 mm sockets or Ø 4 mm Multilam plugs with rigid insulating sleeve. The contact pins and sockets of the inner conductor of the BNC plug connector are in gold-plated brass.



Type	N° de Cde	Tension assignée	Connecteur BNC	Connecteurs Ø 4 mm		Couleur
Type	Order No.	Rated voltage	BNC connector	Ø 4 mm connectors		Colour
<b>XM-BB/4</b>	<b>67.9536-21</b>	1000 V, CAT II (600 V, CAT III)	Connecteur BNC mâle BNC male connector	Douilles Ø 4 mm Ø 4 mm sockets	<b>Au Ni</b>  	<b>21</b>
<b>XM-SS/4</b>	<b>67.9535-21</b>	1000 V, CAT II (600 V, CAT III)	Connecteur BNC mâle BNC male connector	Fiches Ø 4 mm Ø 4 mm plugs	<b>Au Ni</b>  	<b>21</b>
<b>XF-BB/4</b>	<b>67.9538-21</b>	1000 V, CAT II (600 V, CAT III)	Connecteur BNC femelle BNC female connector	Douilles Ø 4 mm Ø 4 mm sockets	<b>Au Ni</b>  	<b>21</b>
<b>XF-SS/4</b>	<b>67.9537-21</b>	1000 V, CAT II (600 V, CAT III)	Connecteur BNC femelle BNC female connector	Fiches Ø 4 mm Ø 4 mm plugs	<b>Au Ni</b>  	<b>21</b>

**Cordons adaptateurs Ø 4 mm / BNC**

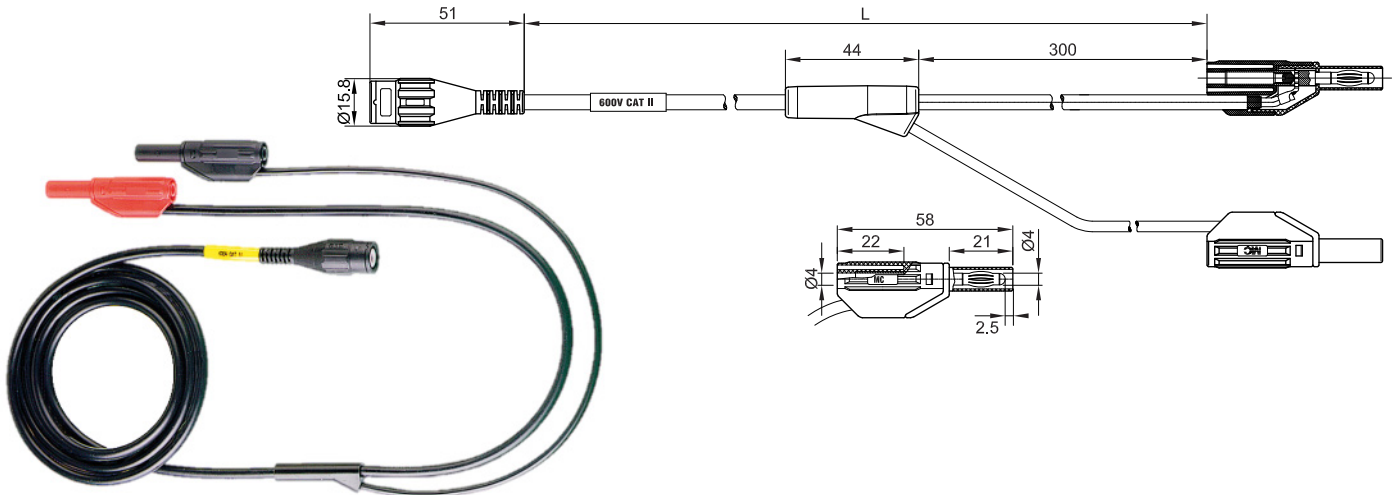
**Ø 4 mm / BNC Adapter Leads**

**XLAM-446/SC...**

Cordons adaptateurs extra-souples, entièrement blindés. Equipés d'un côté d'un connecteur BNC mâle protégé au toucher, de l'autre côté de deux fiches à lamelles Ø 4 mm à reprise arrière protégées par un fourreau isolant rigide.

**XLAM-446/SC...**

Highly flexible, fully shielded adapter leads. One end with coaxial cable with touch-protected BNC male connector, other end with stackable Ø 4 mm Multilam plugs with rigid insulating sleeve.



Type Type	N° de Cde Order No.	Tension assignée Rated voltage	Type du câble Wire type		Longueurs L [cm] Lead lengths L [cm]
XLAM-446/SC	67.9800-□	600 V, CAT II (300 V, CAT III)	RG58	Au Ni PVC CE UL	100 160
XLAM-446/SC/SIL	67.9868-□	600 V, CAT II (300 V, CAT III)	SILI-SC 0,5/1,0	Au Ni SIL CE UL	100 160

Vous trouverez nos connecteurs BNC protégés au toucher et sondes d'oscilloscope dans notre catalogue **HFline** « Accessoires de Mesure en Haute Fréquence ».

Our touch-protected BNC connectors and oscilloscope probes you will find in our catalogue **HFline** "Test Accessories for High-frequency Measurements".

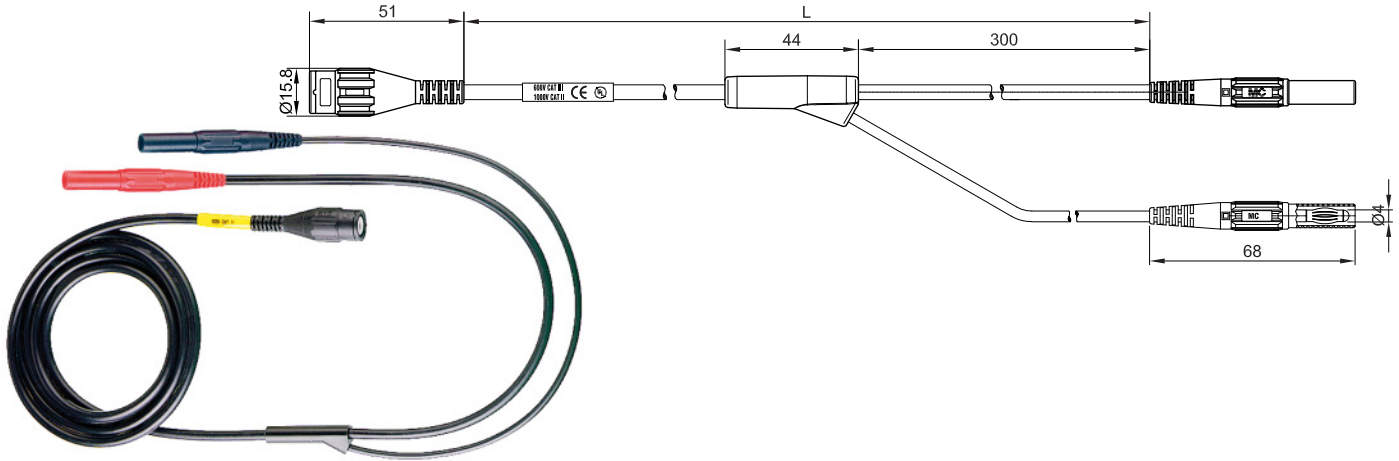


**XLAM-414/SC...**

Cordons adaptateurs extra-souples, entièrement blindés. Equipés d'un côté d'un connecteur BNC mâle protégé au toucher, de l'autre côté de deux fiches à lamelles Ø 4 mm droites protégées par un fourreau isolant rigide.

**XLAM-414/SC...**

Highly flexible, fully shielded adapter leads. One end with coaxial cable with touch-protected BNC male connector, other end with in-line Ø 4 mm Multilam plugs with rigid insulating sleeve.



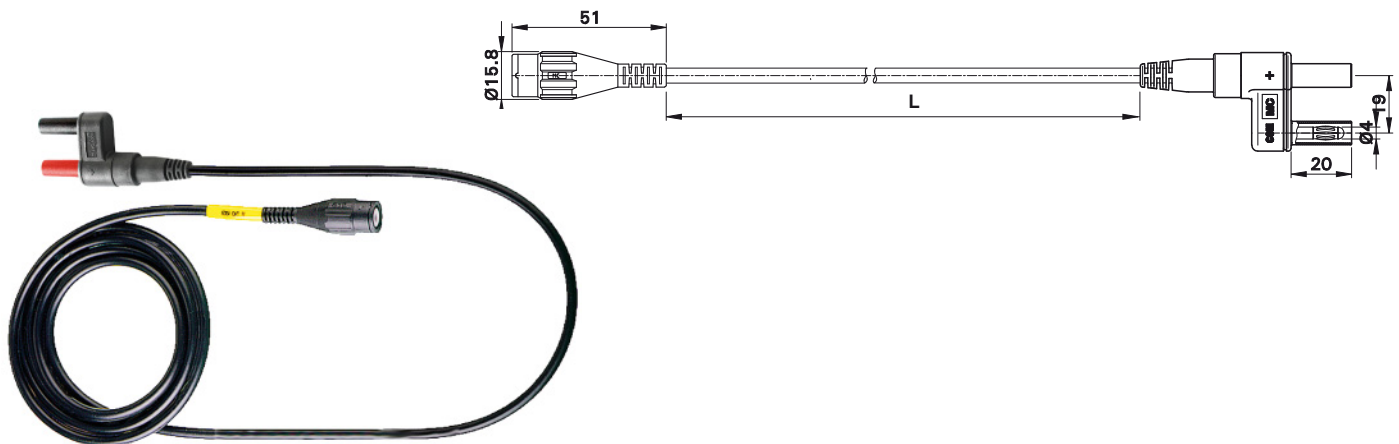
Type	N° de Cde Order No.	Tension assignée Rated voltage	Type du câble Wire type		Longueurs L [cm] Lead lengths L [cm]
XLAM-414/SC	67.9842-□	1000 V, CAT II (600 V, CAT III)	RG58	Au Ni PVC CE U <sub>L</sub>	100 160
XLAM-414/SC/SIL	67.9867-□	1000 V, CAT II (600 V, CAT III)	SILI-SC 0,5/1,0	Au Ni SIL CE U <sub>L</sub>	100 160

**XDS-BS/...**

Cordons adaptateurs extra-souples, entièrement blindés. Equipés d'un côté d'un connecteur BNC mâle protégé au toucher, de l'autre côté de deux fiches à lamelles Ø 4 mm protégées par un fourreau isolant rigide, formant un connecteur bipolaire.

**XDS-BS/...**

Highly flexible, fully shielded adapter leads. One end with coaxial cable with touch-protected BNC male connector, other end with Ø 4 mm Multilam plugs with rigid insulating sleeve, two-pole version.



Type	N° de Cde Order No.	Tension assignée Rated voltage	Type du câble Wire type		Longueurs L [cm] Lead lengths L [cm]	Couleur Colour
XDS-BS/58	67.9539-□21	1000 V, CAT II (600 V, CAT III)	RG58	Au Ni PVC CE	100 160	21
XDS-BS/SIL	67.9540-□21	1000 V, CAT II (600 V, CAT III)	SILI-SC 0,5/1,0	Au Ni SIL CE	100 160	21



### Accessoires de mesure Ø 6 mm

Le programme Ø 6 mm a été conçu pour de fortes intensités pouvant atteindre 125 A max. (en fonction de la section du câble raccordé). Il est utilisé dans les cas où le système de connexion Ø 4 mm est sous-dimensionné.

Il faut également souligner le niveau de protection offert par cette gamme de produits, qui apporte ainsi une contribution décisive à la prévention des accidents.

Les connecteurs Ø 6 mm présentés dans ce catalogue sont équipés du fameux système de verrouillage MC (AR), interdisant ainsi tout débrogage accidentel. Ce verrouillage rapide, de type « Push-Pull », offre, en matière de sécurité, des avantages incontestables par rapport à des connexions par vis ou bornes polaires avec cosses (voir ci-dessous).

La sélection que nous vous présentons ici ne constitue qu'une petite partie de l'ensemble de notre gamme « courant fort ». Outre ces produits protégés au toucher, nous proposons de nombreux connecteurs de puissance conçus pour des applications diverses.

Demandez de plus amples informations sur notre gamme **Powerline** de connecteurs de puissance.

### Ø 6 mm Test Accessories

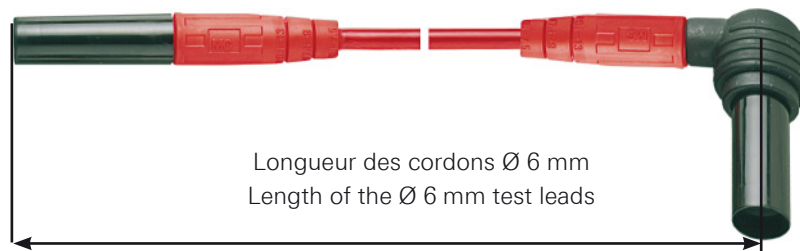
The Ø 6 mm programme is designed for high current use up to a maximum of 125 A (depending on the cable cross section). It can be used in applications where the Ø 4 mm range is not large enough for the transmission of electrical energy.

Particular emphasis must be given to the level of protection against electric shock of this Ø 6 mm safety range which plays a crucial factor in accident prevention.

The following Ø 6 mm plug connections have the proven MC Locking System (AR). This "Push-Pull Quick Release system" has considerable safety advantages over the screw or binding post connectors with cable lugs (see below).

The following selection illustrates just a small extract from our high current range. In addition to these touch-protected connectors we can offer a multitude of high current connectors for use in special applications.

Ask for information about our high-current programme **Powerline**.

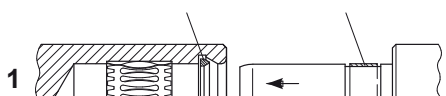


Veuillez noter que les longueurs indiquées pour les cordons Ø 6 mm comprennent les connecteurs !

Please note that the length of the Ø 6 mm test leads is the overall length, including the connectors!

### Système de verrouillage MC

Anneau de verrouillage / Locking ring  
Bague de verrouillage / Sliding ring



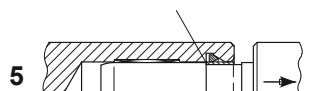
1 Introduire la broche dans la douille...  
Insert plug into socket...

Effort de traction / Tensile load



3 La connexion peut subir des efforts de traction.  
The connection can be paced under a tensile load.

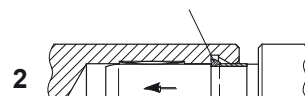
Jeu nul / Gap closed



5 ...puis retirer.  
...and pull.

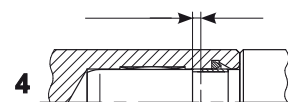
### MC Locking System

Point d'ancrage / Pressure point

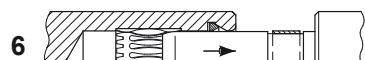


2 ...puis verrouiller.  
...and lock.

Jeu maxi / Gap



4 Pour déverrouiller, pousser à fond...  
To release, push plug further in...



6 La connexion est débrogée.  
The connection is released.

## Cordons de mesure Ø 6 mm

## Ø 6 mm Test Leads

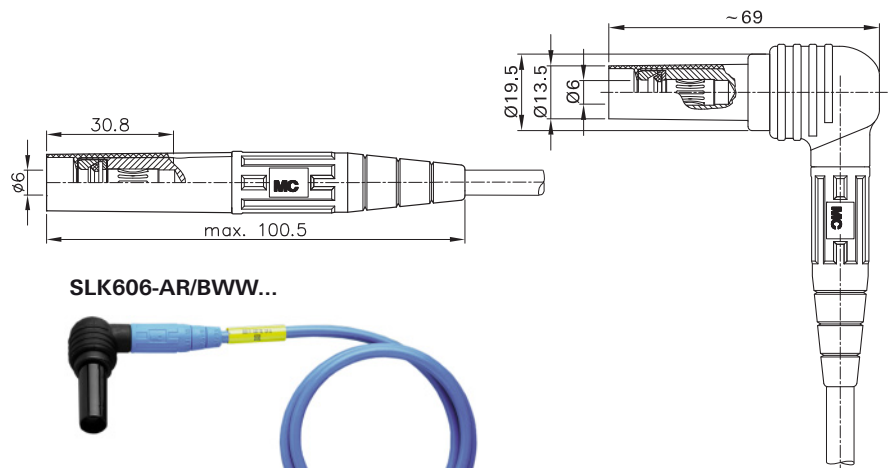
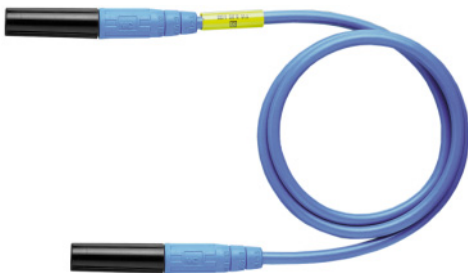
## SLK606-AR...

Cordons de mesure extra-souples à isolation en PVC ou Silicone, section du câble 6,0 mm<sup>2</sup>, équipés des deux côtés d'une douille à lamelles Ø 6 mm protégée par un fourreau isolant rigide. Pièces de contact en laiton argenté avec contact à lamelles doré. En combinaison avec, par exemple, une embase équipée d'une fiche rigide Ø 6 mm du type ID/S6AR..S, on obtient une liaison électrique verrouillée grâce au système de verrouillage MC (page 41). Disponibles avec connecteurs droites ou coudés.

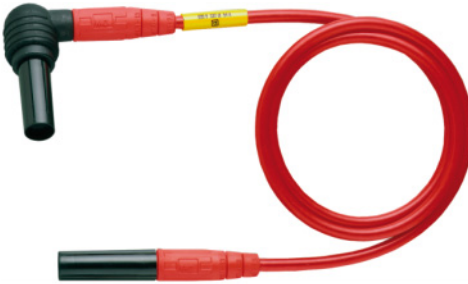
## SLK606-AR...

Highly flexible test leads with insulation in PVC or Silicone, lead cross section 6.0 mm<sup>2</sup>. On both ends with Ø 6 mm sockets with spring-loaded Multilam and with rigid insulating sleeve. Contact parts made of silver-plated brass with gold-plated Multilam. A locked connection can be made when used together, for example, with the Ø 6 mm plug panel receptacle type ID/S6AR..S, which has an MC locking system (page 41). Leads available with in-line or right-angled plug connectors.

## SLK606-AR/BGG...



## SLK606-AR/BGW...



## SLK606-AR/BWW...



Type Type	N° de Cde Order No.	Tension/intensité assignée Rated voltage/current	Connecteurs Plug connectors		Longueur [cm] Lead length [cm]	*Couleurs *Colours
SLK606-AR/BGG	15.2500-100*	600 V, CAT III / 54 A	droite / droite in-line / in-line	Ag PVC CE UL 100	100	21 22 23
SLK606-AR/BGG/SIL	15.2504-100*	600 V, CAT III / 54 A	droite / droite in-line / in-line	Ag SIL CE UL 100	100	21 22 23
SLK606-AR/BGW	15.2516-100*	600 V, CAT III / 54 A	droite / 90° in-line / 90°	Ag PVC CE UL 100	100	21 22 23
SLK606-AR/BGW/SIL	15.2520-100*	600 V, CAT III / 54 A	droite / 90° in-line / 90°	Ag SIL CE UL 100	100	21 22 23
SLK606-AR/BWW	15.2508-100*	600 V, CAT III / 54 A	90° / 90° 90° / 90°	Ag PVC CE UL 100	100	21 22 23
SLK606-AR/BWW/SIL	15.2512-100*	600 V, CAT III / 54 A	90° / 90° 90° / 90°	Ag SIL CE UL 100	100	21 22 23

## Embases de panneau Ø 6 mm à encastrer

## Ø 6 mm Panel Receptacles

## ID/S6AR-N-S

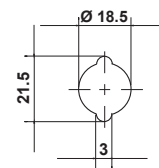
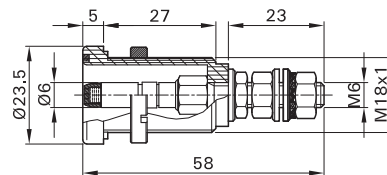
Embase isolée équipée d'une broche rigide Ø 6 mm, en laiton argenté, destinée au raccordement de douilles à lamelles Ø 6 mm protégées par un fourreau isolant rigide. Embase avec corps isolant noir, le repérage couleur étant assuré par un anneau monté sur la face avant de l'isolant. En combinaison avec les cordons de mesure SLK6..-AR/B.., la liaison est verrouillable (système de verrouillage MC page 41). A visser dans des perçages de panneaux ou de boîtiers plastiques, métalliques...

**Raccord : Embout fileté M6.**


## ID/S6AR-N-S

Insulated panel receptacle with Ø 6 mm pin, made of silver-plated brass, accepting Ø 6 mm sockets with spring-loaded Multilam and rigid insulating sleeve. The receptacle has a black housing and is fitted with a coloured ring on the front side. In combination with the test leads SLK6..-AR/B.., a locked connection can be made (MC locking system page 41). The receptacle is screwed into predrilled panels of plastic, metal etc.

**Connection: Threaded bolt M6.**

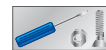


Perçage de panneau  
Panel drilling

Type	N° de Cde Order No.	Tension/intensité assignée Rated voltage/current	*Couleurs (uniquement anneau de couleur) *Colours (only colour ring)										
ID/S6AR-N-S	14.0004*	600 V, CAT III / 125 A	 <table border="1" data-bbox="1289 925 1469 987"> <tr> <td>20</td> <td>21</td> <td>22</td> <td>23</td> <td>24</td> </tr> <tr> <td>25</td> <td>26</td> <td>27</td> <td>28</td> <td>29</td> </tr> </table>	20	21	22	23	24	25	26	27	28	29
20	21	22	23	24									
25	26	27	28	29									



Clé spéciale **SS6**, page 51



Tube spanner **SS6**, page 51



Instructions de montage **MA038**  
[www.multi-contact.com](http://www.multi-contact.com)



Assembly instructions **MA038**  
[www.multi-contact.com](http://www.multi-contact.com)

## ID/S6AR-N-B4S

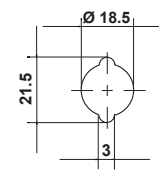
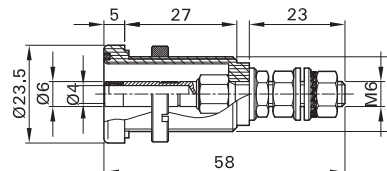
Embase isolée équipée d'une broche rigide Ø 6 mm, en laiton argenté, destinée au raccordement de douilles à lamelles Ø 6 mm protégées par un fourreau isolant rigide. La douille de reprise Ø 4 mm permet également la connexion de fiches élastiques Ø 4 mm à fourreau isolant rigide. Embase avec corps isolant noir, le repérage couleur étant assuré par un anneau monté sur la face avant de l'isolant. En combinaison avec les cordons de mesure SLK6..-AR/B.., la liaison est verrouillable (système de verrouillage MC page 41). A visser dans des perçages de panneaux ou de boîtiers plastiques, métalliques...

**Raccord : Embout fileté M6.**


## ID/S6AR-N-B4S

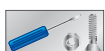
Insulated panel receptacle with Ø 6 mm pin, made of silver-plated brass, accepting Ø 6 mm sockets with spring-loaded Multilam and rigid insulating sleeve. With the integrated Ø 4 mm socket, the receptacle mates alternatively with spring-loaded Ø 4 mm plugs with rigid insulating sleeve. The receptacle has a black housing and is fitted with a coloured ring on the front side. In combination with the test leads SLK6..-AR/B.., a locked connection can be made (MC locking system page 41). The receptacle is screwed into predrilled panels of plastic, metal etc.

**Connection: Threaded bolt M6.**

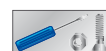


Perçage de panneau  
Panel drilling

Type	N° de Cde Order No.	Tension/intensité assignée Rated voltage/current	*Couleurs (uniquement anneau de couleur) *Colours (only colour ring)										
ID/S6AR-N-B4S	14.0034*	600 V, CAT III / 80 A	 <table border="1" data-bbox="1289 1821 1469 1883"> <tr> <td>20</td> <td>21</td> <td>22</td> <td>23</td> <td>24</td> </tr> <tr> <td>25</td> <td>26</td> <td>27</td> <td>28</td> <td>29</td> </tr> </table>	20	21	22	23	24	25	26	27	28	29
20	21	22	23	24									
25	26	27	28	29									



Clé spéciale **SS6**, page 51



Tube spanner **SS6**, page 51



Instructions de montage **MA038**  
[www.multi-contact.com](http://www.multi-contact.com)



Assembly instructions **MA038**  
[www.multi-contact.com](http://www.multi-contact.com)

## Embases de panneau Ø 6 mm à monter en saillie

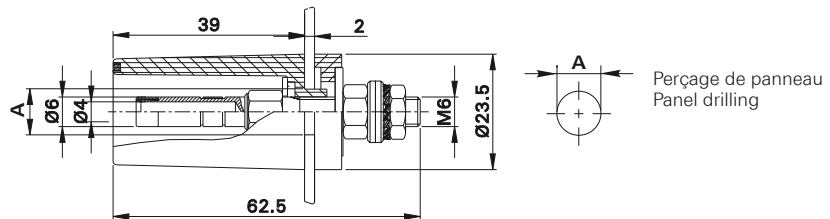
### AS6AR-S/9,4





Embases isolées équipées d'une broche rigide Ø 6 mm, en laiton argenté, destinée au raccordement de douilles à lamelles Ø 6 mm protégées par un fourreau isolant rigide. La douille de reprise Ø 4 mm permet également la connexion de fiches élastiques Ø 4 mm à fourreau isolant rigide. Embase avec corps isolant noir, le repérage couleur étant assuré par un anneau monté sur la face avant de l'isolant. En combinaison avec les cordons de mesure SLK6..-AR/B.., la liaison est verrouillable (système de verrouillage MC pagSeite 41). Embase se monte en saillie dans des perçages de panneaux ou de boîtiers plastiques, métalliques... Modèles disponibles pour perçages de différents diamètres. **Raccord : Embout fileté M6.**

## Ø 6 mm Surface-mounting Receptacles


### AS6AR-S...

Insulated panel receptacles with Ø 6 mm pin, made of silver-plated brass, accepting Ø 6 mm sockets with spring-loaded Multilam and rigid insulating sleeve. With the integrated Ø 4 mm socket, the receptacle mates alternatively with spring-loaded Ø 4 mm plugs with rigid insulating sleeve. The receptacle has a black housing and is fitted with a coloured ring on the front side. In combination with the test leads SLK6..-AR/B.., a locked connection can be made (MC locking system pagSeite 41). The receptacle is surface-mounted in predrilled panels of plastic, metal etc. Versions for panel drillings with different diameters available. **Connection: Threaded bolt M6.**



Type Type	N° de Cde Order No.	Tension/intensité assignée Rated voltage/current	Perçage de panneau A Panel drilling A	*Couleurs (uniquement anneau de couleur) *Colours (only colour ring)										
AS6AR-S/9,4	14.0030-*	600 V, CAT III / 80 A	Ø 9,4 mm	  <table border="1"> <tr> <td>20</td><td>21</td><td>22</td><td>23</td><td>24</td> </tr> <tr> <td>25</td><td>26</td><td>27</td><td>28</td><td>29</td> </tr> </table>	20	21	22	23	24	25	26	27	28	29
20	21	22	23	24										
25	26	27	28	29										
AS6AR-S/12,4	14.0033-*	600 V, CAT III / 80 A	Ø 12,4 mm	  <table border="1"> <tr> <td>20</td><td>21</td><td>22</td><td>23</td><td>24</td> </tr> <tr> <td>25</td><td>26</td><td>27</td><td>28</td><td>29</td> </tr> </table>	20	21	22	23	24	25	26	27	28	29
20	21	22	23	24										
25	26	27	28	29										

 Instructions de montage **MA039**  
www.multi-contact.com

 Assembly instructions **MA039**  
www.multi-contact.com

## Pinces Ø 6 mm Pinces pour borniers de moteurs

### SLK606-AR/ESZ/BG...

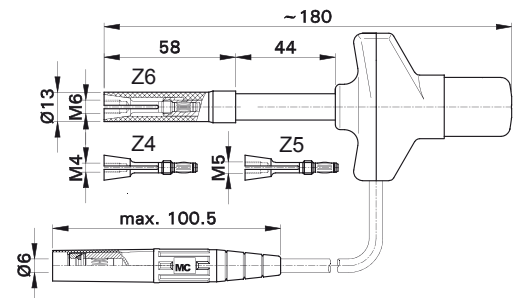
Ces pinces pour borniers de moteur permettent un raccordement rapide et sûr des tiges filetées M4, M5 ou M6 des plaques à bornes de moteurs (hauteur d'insertion : 3 - 6 mm). Pièces de contact en laiton argenté. Cordon de raccordement extra-souple à isolation en PVC ou Silicone, équipé d'une douille à lamelles Ø 6 mm protégée par un fourreau isolant rigide. En combinaison avec, par exemple, une embase équipée d'une fiche rigide Ø 6 mm du type ID/S6AR..S, on obtient une liaison électrique verrouillée grâce au système de verrouillage MC (page 41). Les embouts Z4, Z5 et Z6 se montent sur la pince à l'aide de la clé spéciale ESZ-WZ. Embouts à commander séparément.



## Ø 6 mm Test Clips Single Collet Pliers

### SLK606-AR/ESZ/BG...

Single collet pliers for a fast and safe contact of threaded bolts M4, M5 or M6 on motor terminal boards (contact depth: min. 3 mm, max. 6 mm). Contact parts made of brass, silver-plated. Highly flexible PVC or silicone-insulated connecting lead with Ø 6 mm socket with spring-loaded Multilam and with rigid insulating sleeve. A locked connection can be made when used together, for example, with the Ø 6 mm plug panel receptacle type ID/S6AR..S, which has an MC locking system (page 41). With the help of the tool ESZ-WZ the plier inserts Z4, Z5 And Z6 can be inserted and exchanged. The plier inserts are not supplied.



Type Type	N° de Cde Order No.	Tension/intensité assignée Rated voltage/current	Section du câble Lead cross section		Longueur [cm] Length [cm]	*Farben <sup>2)</sup> *Colours <sup>2)</sup>
SLK606-AR/ESZ/BG	15.2526-100*	600 V, CAT III / max. 32 A <sup>1)</sup>	6,0 mm <sup>2</sup>	Ag PVC CE 100		21 22 23
SLK606-AR/ESZ/BG/SIL	15.2527-100*	600 V, CAT III / max. 32 A <sup>1)</sup>	6,0 mm <sup>2</sup>	Ag SIL CE 100		21 22 23

<sup>1)</sup> Intensité assignée en fonction de l'embout, voir ci-dessous

<sup>2)</sup> Uniquement câble et douille

<sup>1)</sup> Rated current depends on the plier insert, see below

<sup>2)</sup> Only lead and socket




### Embouts

Type Type	N° de Cde Order No.	Intensité assignée Rated current	Filetage Thread
Z4	10.0804	20 A	M4
Z5	10.0805	30 A	M5
Z6	10.0806	32 A	M6

### Plier inserts


 Instructions de montage **MA005**  
[www.multi-contact.com](http://www.multi-contact.com)

 Assembly instructions **MA005**  
[www.multi-contact.com](http://www.multi-contact.com)

 Notice **RZ302**  
[www.multi-contact.com](http://www.multi-contact.com)

 RZ Sheet **RZ302**  
[www.multi-contact.com](http://www.multi-contact.com)

 Clé spéciale **ESZ-WZ**, N° de Cde 10.0807

 Cross-slotted screwdriver **ESZ-WZ**, Order No. 10.0807

## Adaptateurs Ø 6 mm Adaptateurs à visser

### GBA...

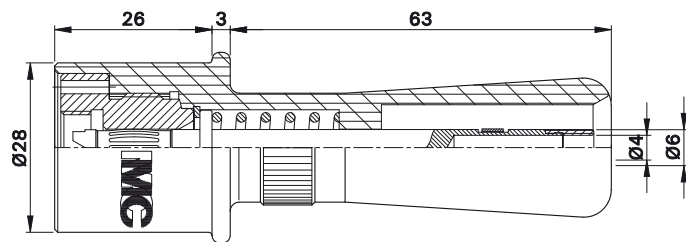
Cette pince pour embouts filetés, en laiton argenté, permet un raccordement rapide et sûr de tiges filetées au niveau de liaisons vissées (de jeux de barres par exemple) et de plaques à bornes de moteurs. Des inserts pour divers filetages métriques se montent dans la pince à l'aide de la clé spéciale SS-GBA8-16. Équipée, dans le corps isolant d'une broche rigide Ø 6 mm, destinée au raccordement de douilles à lamelles Ø 6 mm protégées par un fourreau isolant rigide. En combinaison avec les cordons de mesure SLK6...-AR/B..., la liaison est verrouillable (système de verrouillage MC page 41). La douille de reprise Ø 4 mm permet également la connexion de fiches élastiques Ø 4 mm à fourreau isolant rigide. La pince est livrée avec un insert.



## Ø 6 mm Adapters Screw Adapters

### GBA...

Insulated screw-on adapter, made of silver-plated brass for a fast and safe contact of threaded bolts, e.g. of conductor bars and motor terminal boards. With the help of the special tool SS-GBA8-16 the metric thread inserts can be changed accordingly. Ø 6 mm pin in insulator, accepting Ø 6 mm sockets with spring-loaded Multilam and rigid insulating sleeve. In combination with the test leads SLK6...-AR/B..., a locked connection can be made (MC locking system page 41). With the integrated Ø 4 mm socket, the receptacle mates alternatively with spring-loaded Ø 4 mm plugs with rigid insulating sleeve. The contact clamp is delivered with one thread insert.

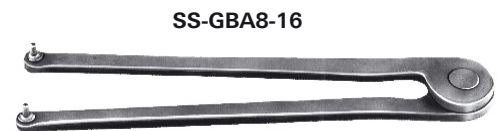


Type	N° de Cde Order No.	Tension/intensité assignée Rated voltage/current	Filetage Thread		
GBA8	10.1000	600 V, CAT III <sup>1)</sup> / 90 A	M8	Ag	CE
GBA10	10.1001	600 V, CAT III <sup>1)</sup> / 90 A	M10	Ag	CE
GBA12	10.1002	600 V, CAT III <sup>1)</sup> / 90 A	M12	Ag	CE
GBA14	10.1003	600 V, CAT III <sup>1)</sup> / 90 A	M14	Ag	CE
GBA16	10.1004	600 V, CAT III <sup>1)</sup> / 90 A	M16	Ag	CE



### Pièces détachées, Accessoires

Pièces détachées, Accessoires		Component parts, accessories	
G-GBA8-16	10.1010	Adaptateur sans inserts / Adapter without inserts	
E-GBA8	10.1015	Insert taraudé M8 / Thread insert M8	
E-GBA10	10.1016	Insert taraudé M10 / Thread insert M10	
E-GBA12	10.1017	Insert taraudé M12 / Thread insert M12	
E-GBA14	10.1018	Insert taraudé M14 / Thread insert M14	
E-GBA16	10.1019	Insert taraudé M16 / Thread insert M16	
SS-GBA8-16	10.1030	Outil / Tool	



<sup>1)</sup> Lors de l'installation de l'adaptateur, l'élément à raccorder doit être hors tension.

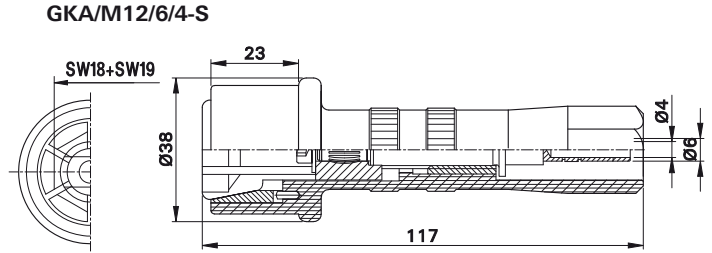
<sup>1)</sup> During installation of this adapter, the terminal must not be connected to the supply.

**GKA/M12/6...**

Adaptateur destiné à un raccordement rapide et sûr de vis à tête hexagonale M12 pour des mesures de tension et des tests en courant. L'outil SS-GKA permet de fixer (par serrage d'un mandrin) l'adaptateur sur la tête de vis. Equipé, dans le corps isolant d'une broche rigide Ø 6 mm en laiton argenté, destinée au raccordement de douilles à lamelles Ø 6 mm protégées par un fourreau isolant rigide. En combinaison avec les cordons de mesure SLK6..-AR/B.., la liaison est verrouillable (système de verrouillage MC page 41).  
 GKA/M12/6/4-S : La douille de reprise Ø 4 mm permet également la connexion de fiches élastiques Ø 4 mm à fourreau isolant rigide.

**GKA/M12/6...**

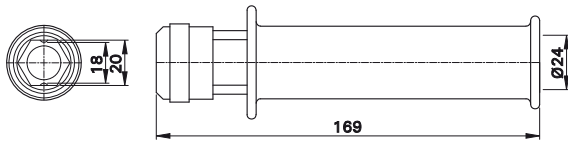
Touch-protected clamping contact adapter for rapid and safe contact of screw heads (hexagonal M12) for voltage and current measurements. Using the SS-GKA tool, the hexagonal clamping jaws in the screw head adapter clamp firmly onto the screw head being contacted. Ø 6 mm pin in insulator, made of silver-plated brass, accepting Ø 6 mm sockets with spring-loaded Multilam and rigid insulating sleeve. In combination with the test leads SLK6..-AR/B.., a locked connection can be made (MC locking system page 41).  
 GKA/M12/6/4-S: With the integrated Ø 4 mm socket, the receptacle mates alternatively with spring-loaded Ø 4 mm plugs with rigid insulating sleeve.



**GKA/M12/6/4-S**

Type Type	N° de Cde Order No.	Tension/intensité assignée Rated voltage/current	Reprise arrière Connection at rear		Couleur Colour
GKA/M12/6	20.2111-21	1000 V, CAT III / 90 A	Ø 6 mm	Ag CE	21
GKA/M12/6/4-S	20.2101-21	1000 V, CAT III / 90 A	Ø 4 mm / Ø 6 mm	Ag CE	21

**SS-GKA**



**Outil**

**Tool**

SS-GKA	20.2140	Outil / Tool
--------	---------	--------------

Notice **RZ037**  
[www.multi-contact.com](http://www.multi-contact.com)

RZ Sheet **RZ037**  
[www.multi-contact.com](http://www.multi-contact.com)

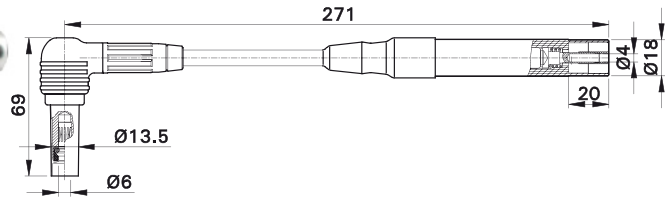
**Cordons adaptateur Ø 6 mm / Ø 4 mm à fusible**      **Ø 6 mm / Ø 4 mm Fused Adapter Leads**

**S-SL/PF10x38**

Cordon adaptateur à fusible (lg 27 cm). D'un côté, douille coudée à 90° Ø 6 mm, équipée d'un contact à lamelles MC et d'un fourreau isolant rigide. De l'autre côté, corps transparent permettant de recevoir un fusible HPC 10 x 38 mm, avec une douille Ø 4 mm, adaptée à la connexion de fiches élastiques Ø 4 mm à fourreau isolant rigide. Le fusible peut être remplacé avec l'outil SS-GKA.. **Livré sans fusible.**

**S-SL/PF10x38**

Fused adapter lead (length 27 cm). One end with right-angled Ø 6 mm socket with spring-loaded Multilam and with rigid insulating sleeve. Other end with transparent fuse holder sleeve to accept a high-rating fuse 10 x 38 mm and with Ø 4 mm rigid socket accepting spring-loaded Ø 4 mm plugs with rigid insulating sleeve. Tool SS-GKA is used to change the fuse. **The fuse is not supplied.**



Type	N° de Cde	Tension/intensité assignée	Section du câble		Longueur	*Couleurs										
Type	Order No.	Rated voltage/current	Lead cross section		Lead length	*Colours										
S-SL/PF10x38	20.2130-*	600 V, CAT III / max. 20 A <sup>1)</sup>	2,5 mm <sup>2</sup>	Ag Au PVC CE	27 cm	<table border="1" style="display: inline-table; text-align: center;"> <tr> <td>21</td><td>22</td><td>23</td><td>24</td><td>25</td> </tr> <tr> <td>26</td><td>27</td><td>28</td><td>29</td><td></td> </tr> </table>	21	22	23	24	25	26	27	28	29	
21	22	23	24	25												
26	27	28	29													

Outil	Tool	
SS-GKA	20.2140	Outil / Tool

<sup>1)</sup> Selon le fusible utilisé

<sup>1)</sup> Depends on the fuse used.

Fusibles HPC : page 52

High power fuses: page 52

Notice **RZ069**  
[www.multi-contact.com](http://www.multi-contact.com)

RZ Sheet **RZ069**  
[www.multi-contact.com](http://www.multi-contact.com)

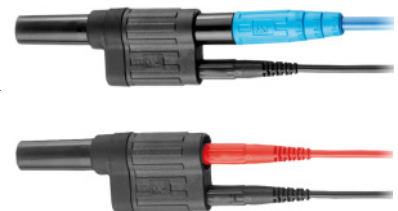
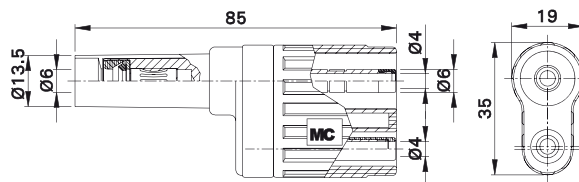
**Connecteurs de dérivation Ø 6 mm**      **Ø 6 mm Branch Adapters**

**AZB6AR-N-S/6-4**

Connecteurs de dérivation Ø 6 mm en laiton argenté, avec isolation ergonomique. Composé, à l'avant, d'une douille Ø 6 mm élastique (avec un contact à lamelles), protégée par un fourreau isolant rigide, à système de verrouillage MC (page 41). En combinaison avec des embases du type ID/S6AR..S, la liaison est ainsi verrouillable. A l'arrière, une broche de reprise Ø 6 mm pour la connexion d'une douille Ø 6 mm élastique à fourreau isolant rigide et deux douilles de reprise Ø 4 mm, pour la connexion de fiches élastiques Ø 4 mm à fourreau isolant rigide.

**AZB6AR-N-S/6-4**

Ø 6 mm branch adapter, made of silver-plated brass, with ergonomic non-slip insulation. The front side a Ø 6 mm socket with spring-loaded Multilam and rigid insulating sleeve. A locked connection can be made when used together, for example, with the Ø 6 mm plug panel receptacle type ID/S6AR..S, which has an MC locking system (page 41). On the other side a Ø 6 mm pin with integrated Ø 4 mm rigid socket, together with a second Ø 4 mm socket. Suitable for Ø 6 mm sockets with spring-loaded Multilam and rigid insulating sleeve, as well as Ø 4 mm spring-loaded plugs with rigid insulating sleeve.



Type	N° de Cde	Tension/intensité assignée	
Type	Order No.	Rated voltage/current	
AZB6AR-N-S/6-4	14.1013	600 V, CAT III / 80 A	Ag Au CE



**Accessoires divers pour douilles**

**Socket Accessories**

**MU...**

Ecrous cylindriques et hexagonaux pour le raccordement et montage de nos douilles et embases à encastrer.

**MU...**

Round and hexagon nuts for fixing and connecting our panel mounting sockets and receptacles.



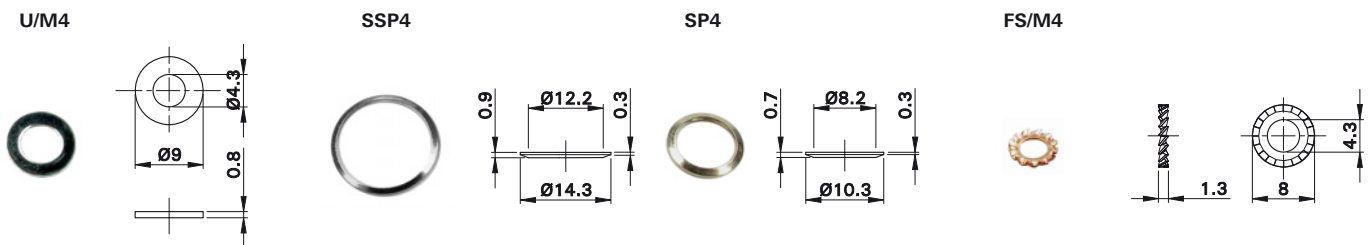
Type Type	N° de Cde Order No.	Cote sur plats / Clé spéciale Wrench size / Tube spanner	Filetage Thread	
MU0,8D/M4	22.6509	SW7	M4	Au
MU0,8D/M4N	22.6539	SW7	M4	Ni
MUR/M8x0,5	23.5110	SS4	M8x0,5	Ni
MUR/M12x0,75	23.5120	SS425	M12x0,75	Ni

**U/M4 SSP4 SP4 FS/M4**

Rondelles et rondelles élastiques.

**U/M4 SSP4 SP4 FS/M4**

Washers and spring washers.



Type Type	N° de Cde Order No.		
U/M4	22.6511		Au
SSP4	23.5108		Ni
SP4	23.5107		Ni
FS/M4	22.6533		

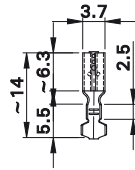
**FSH...**

Cosses plates dorées pour douilles équipées d'un raccord plat.

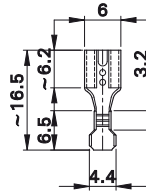
**FSH...**

Gold-plated flat connecting receptacles for sockets with flat connecting tabs.

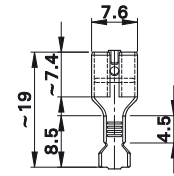
**FSH2,8x0,8**



**FSH4,8x0,8**



**FSH6,3x0,8**



Type Type	N° de Cde Order No.	Raccord plat correspondant Suitable for flat connecting tab	Section du câble à raccorder Connectable conductor cross-section	
<b>FSH2,8x0,8</b>	<b>23.5200</b>	2,8 mm x 0,8 mm	0,5 mm <sup>2</sup> ... 1,0 mm <sup>2</sup>	<b>Au</b>
<b>FSH4,8x0,8</b>	<b>23.5201</b>	4,8 mm x 0,8 mm	0,5 mm <sup>2</sup> ... 1,0 mm <sup>2</sup>	<b>Au</b>
<b>FSH6,3x0,8</b>	<b>23.5203</b>	6,3 mm x 0,8 mm	1,0 mm <sup>2</sup> ... 2,5 mm <sup>2</sup>	<b>Au</b>

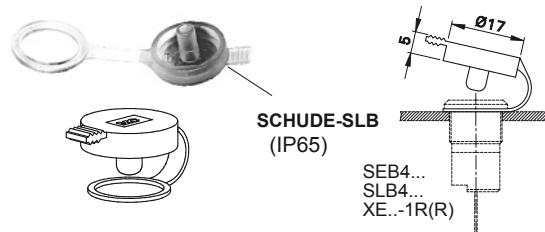
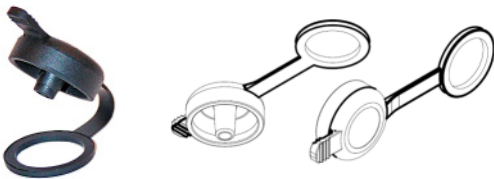
**SCHUDE-SLB SD-XUB**

Couvercle de protection pour obturer des douilles à l'état non connecté.

**SCHUDE-SLB SD-XUB**

Protective cap to cover-up unplugged, unused sockets.

**SD-XUB**



Type Type	N° de Cde Order No.	Douilles correspondantes Suitable for socket types	Degré de protection Protection degree	Couleurs Colours
<b>SCHUDE-SLB</b>	<b>23.5140-33</b>	SEB4..., SLB4..., XE...-1R(R)	IP65	<b>33</b>
<b>SD-XUB</b>	<b>66.1020-21</b>	XUB-G, XEP...	IP67	<b>21</b>

Instructions de montage **MAH560** (SD-XUB)  
[www.multi-contact.com](http://www.multi-contact.com)

Assembly instructions **MAH560** (SD-XUB)  
[www.multi-contact.com](http://www.multi-contact.com)

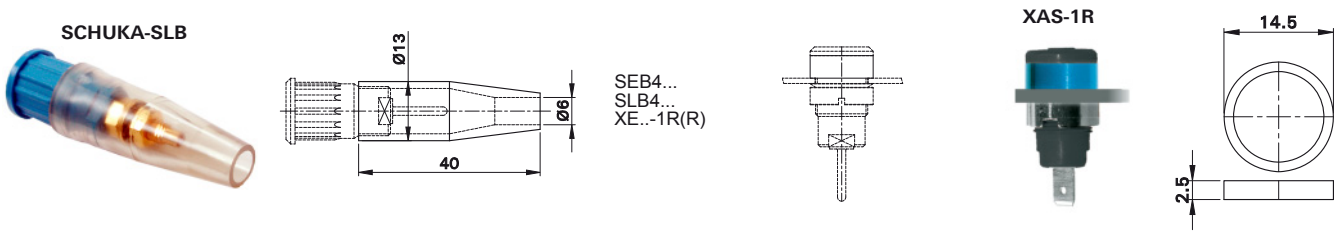


**SCHUKA-SLB XAS-1R**

Capuchon de protection pour la protection au toucher de la partie raccordement des douilles et embases. Entretoises pour le montage en saillie des douilles et embases.

**SCHUKA-SLB XAS-1R**

Safety hood, designed for a touch-protected cover-up of connecting parts of sockets and Spacer sleeves to increase the height of the mounting position of sockets and receptacles..



Type	N° de Cde	Douilles correspondantes	*Couleurs
Type	Order No.	Suitable for socket types	*Colours
SCHUKA-SLB	23.5142-33	SEB4..., SLB4..., XE...-1R(R)	33
XAS-1R	66.9151-*	SEB4..., SLB4..., XE...-1R(R)	21 22 23 24 25 26

**Clés spéciales et outils d'emmanchement**

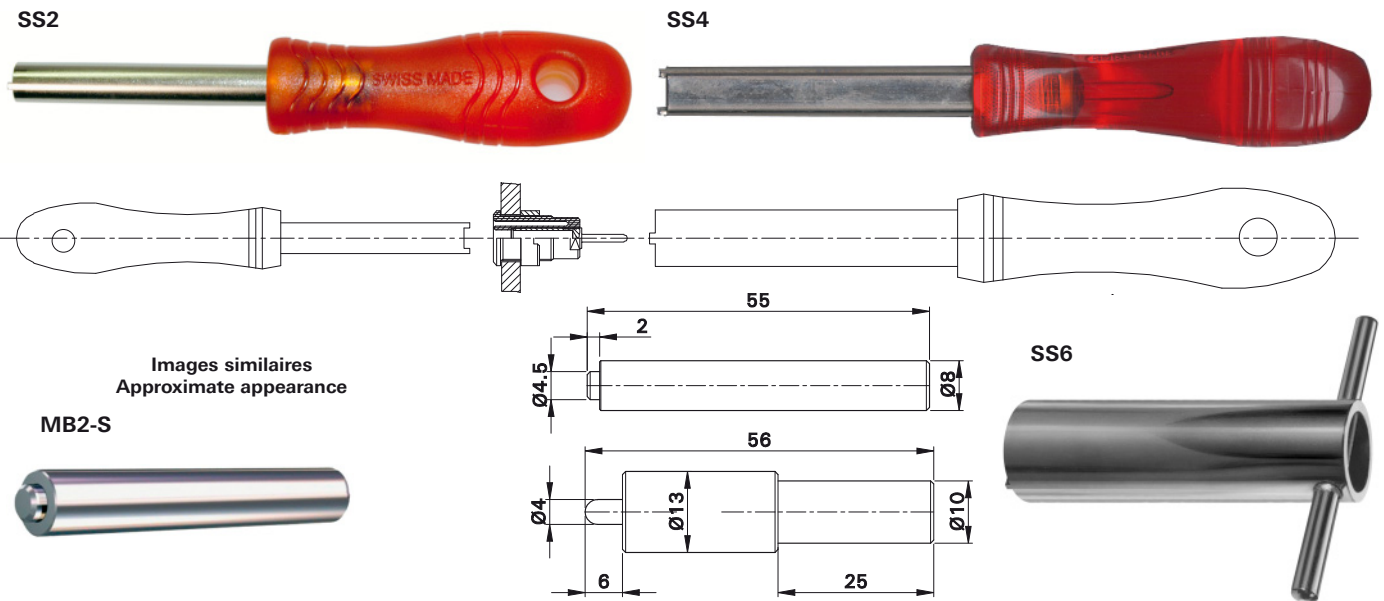
**Tube Spanners and Press-in Tools**

**SS... MB...**

Clés spéciales de serrage et desserrage des écrous cylindriques ou destinées au montage (contrer) les douilles de sécurité et poinçons en acier pour le montage de nos douilles à emmancher.

**SS... MB...**

Special wrench for tightening and unscrewing round nuts or for use as anti-twist wrench for our touch-protected sockets and steel assembly mandrels for our press-fit sockets.



Images similaires  
Approximate appearance

Type	N° de Cde	Ecrous cylindriques / douilles correspondants
Type	Order No.	To fit round nuts / sockets
SS2	25.0022	XEB-..., SLB4-..., SAB4-...
SS2-S	25.0023	SLB2-...
SS4	25.0021	MUR/M8x0,5
SS425	25.0020	MUR/M12x0,75, MUR-S/M12x0,75
SS6	14.5008	M18x1
MB2-S	25.0028	SEB2-...
MB4-S	25.0033	XEP..., SEB4-..., XUB-G

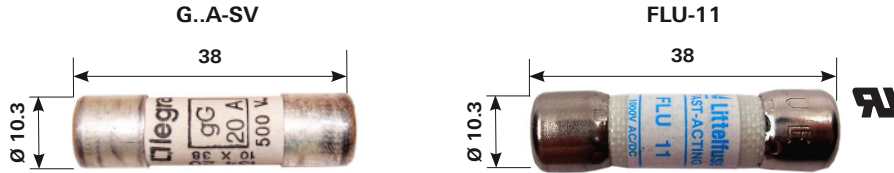
**Fusibles HPC** **High Power Fuses**

**G..A-SV FLU-11**

Fusibles à haut pouvoir de coupure, pouvant couper de façon très fiable des courants de court-circuit extrêmement élevés. Ces fusibles sont, du fait de leur faible résistance interne, tout à fait adaptés aux mesures de résistance et d'intensités. Modèles FLU-11 homologués UL.

**G..A-SV FLU-11**

HRC type fuses can safely break extremely high short-circuit currents. The very low internal resistance permits the measurement of resistance and current. Types FLU-11 with UL approval.



Type Type	N° de Cde Order No.	Calibre Fuse rating	Dimensions Fuse dimensions	Pouvoir de coupure Breaking capacity	
G1A-SV	51.0011	1 A	10 x 38 mm	100 kA (500 VAC)	
G2A-SV	51.0012	2 A	10 x 38 mm	100 kA (500 VAC)	
G4A-SV	51.0013	4 A	10 x 38 mm	100 kA (500 VAC)	
G6A-SV	51.0014	6 A	10 x 38 mm	100 kA (500 VAC)	
G10A-SV	51.0016	10 A	10 x 38 mm	100 kA (500 VAC)	
G16A-SV	51.0018	16 A	10 x 38 mm	100 kA (500 VAC)	
G20A-SV	51.0019	20 A	10 x 38 mm	100 kA (500 VAC)	
FLU-11	69.0011	11 A	10 x 38 mm	20 kA (1000 VAC/DC)	

**Coffrets pour accessoires de mesure** **Test Lead Cases**

**EVU-KO**

Coffret de rangement et de transport d'accessoires de mesure.

**EVU-KO**

Plastic case for transportation and storage of test accessories.



Type Type	N° de Cde Order No.	Breite x Höhe x Tiefe Width x height x depth
EVU-KO	20.2090	340 mm x 57 mm x 265 mm

## Index alphabétique

## Index

Type Type	Page Page	Type Type	Page Page	Type Type	Page Page
<b>A</b>		SCHUKA-SLB	51	XDS-BS/58	40
AS6AR-S/9,4	44	SD-XUB	50	XDS-BS/SIL	40
AS6AR-S/12,4	44	SEB2-F2,8	11	XELW-4	25
AZB6AR-N-S/6-4	48	SEB2-R	11	XEP-FS	19
<b>E</b>		SEB4-F6,3/N	21	XEP-S	19
E-ESZ456-B4	36	SEB4-F/A	20	XF-BB/2	14
E-GBA8	46	SEB4-G	21	XF-BB/4	38
E-GBA10	46	SEB4-R	20	XF-SS/2	14
E-GBA12	46	SKPS-4	27	XF-SS/4	38
E-GBA14	46	SKPS-4/A	28	XHK	33
E-GBA16	46	SLB2-F2,8	12	XKF-414	38
ESZ4-B4	36	SLB2-R	12	XKK-200	13
ESZ5-B4	36	SLB4-E	22	XKS-414	18
ESZ6-B4	36	SLB4-F	22	XLAM-205L	15
EVU-KO	52	SLB4-F6,3	23	XLAM-414/SC	40
<b>F</b>		SLB4-G	24	XLAM-414/SC/SIL	40
FLU-11	52	SLB4-R	23	XLAM-446/SC	39
FMA12-PF/B4	32	SLK205-L	10	XLAM-446/SC/SIL	39
FSH2,8x0,8	50	SLK205-L/SIL	10	XMA-7	35
FSH4,8x0,8	50	SLK205-W/L	10	XMA-7L	35
FSH6,3x0,8	50	SLK205-W/L/SIL	10	XM-B	38
FS/M4	49	SLK410-E/SIL	16	XM-BB/2	14
<b>G</b>		SLK425-E	16	XM-BB/4	38
G1A-SV	52	SLK425-E/N	16	XMF-414	17
G2A-SV	52	SLK606-AR/BGG	42	XMF-418	17
G4A-SV	52	SLK606-AR/BGG/SIL	42	XMF-484	18
G6A-SV	52	SLK606-AR/BGW	42	XMS-414	17
G10A-SV	52	SLK606-AR/BGW/SIL	42	XMS-418	17
G16A-SV	52	SLK606-AR/BWW	42	XMS-484	18
G20A-SV	52	SLK606-AR/BWW/SIL	42	XM-SS/2	14
GBA8	46	SLK606-AR/ESZ/BG	45	XM-SS/4	38
GBA10	46	SLK606-AR/ESZ/BG/SIL	45	XVF-4075	16
GBA12	46	SLK4075-E/N	16	XVS-4075	16
GBA14	46	SP4	49	XWA-2/4	34
GBA16	46	SPP2-S	12	XWA-4/19	34
G-GBA8-16	46	SPP4	26	<b>Z</b>	
GKA/M12/6	47	SPP4-S	26	Z4	45
GKA/M12/6/4-S	47	SS2	51	Z5	45
GRIP-CI	31	SS2-S	51	Z6	45
GRIP-DI	31	SS4	51		
GRIP-F	32	SS6	51		
<b>I</b>		SS425	51		
ID/S6AR-N-B4S	43	SS-GBA8-16	46		
ID/S6AR-N-S	43	SS-GKA	47, 48		
<b>M</b>		S-SL/PF10x38	48		
MB2-S	51	SSP4	49		
MB4-S	51	<b>U</b>			
MU0,8D/M4	49	U/M4	49		
MU0,8D/M4N	49	<b>X</b>			
MUR/M8x0,5	49	XA-2/4	33		
MUR/M12x0,75	49	XALF	13		
<b>P</b>		XALS	13		
PF/S4-10x38-S	37	XAS-1R	51		
PF/S4-BS-10x38-S	37	XDK-1033	29		
<b>S</b>		XDK-1033/I	29		
SCHUDE-SLB	50	XDLS-418	30		

**Notes**

**Notes**

**Notes** **Notes**

**Headquarters:****Multi-Contact AG**

Stockbrunnenrain 8  
CH – 4123 Allschwil  
Tel. +41/61/306 55 55  
Fax +41/61/306 55 56  
mail [basel@multi-contact.com](mailto:basel@multi-contact.com)  
[www.multi-contact.com](http://www.multi-contact.com)

**Multi-Contact Deutschland GmbH**

Hegenheimer Straße 19  
Postfach 1606  
DE – 79551 Weil am Rhein  
Tel. +49/76 21/6 67 - 0  
Fax +49/76 21/6 67 - 100  
mail [weil@multi-contact.com](mailto:weil@multi-contact.com)

**Multi-Contact Essen GmbH**

Westendstraße 10  
Postfach 10 25 27  
DE – 45025 Essen  
Tel. +49/2 01/8 31 05 - 0  
Fax +49/2 01/8 31 05 - 99  
mail [essen@multi-contact.com](mailto:essen@multi-contact.com)

**Multi-Contact France SAS**

4 rue de l'Industrie  
BP 37  
FR – 68221 Héming Cedex  
Tel. +33/3/89 67 65 70  
Fax +33/3/89 69 27 96  
mail [france@multi-contact.com](mailto:france@multi-contact.com)

**Multi-Contact USA**

100 Market Street  
US – Windsor, CA 95492  
Tel. +1/707/838 - 0530  
Fax +1/707/838 - 2474  
mail [usa@multi-contact.com](mailto:usa@multi-contact.com)  
[www.multi-contact-usa.com](http://www.multi-contact-usa.com)

**Multi-Contact****Handelsges.m.b.H. Austria**

Hauptplatz 3b  
AT – 3452 Heiligeneich  
Tel. +43/2275/56 56  
Fax +43/2275/56 56 4  
mail [austria@multi-contact.com](mailto:austria@multi-contact.com)

**Multi-Contact Benelux**

**c/o Stäubli Benelux N.V.**  
Meensesteenweg 407-409  
BE – 8501 Bissegem  
Tel. +32/56 36 41 00  
Fax +32/56 36 41 10  
mail [benelux@multi-contact.com](mailto:benelux@multi-contact.com)

**Multi-Contact Czech**

**c/o Stäubli Systems, s.r.o.**  
Hradecká 536  
CZ – 53009 Pardubice  
Tel. +420/466/616 126  
Fax +420/466/616 127  
mail [connectors.cz@staubli.com](mailto:connectors.cz@staubli.com)

**Multi-Contact Española**

**c/o Stäubli Española S.A.**  
C/Reina Elionor 178, 1º  
ES – 08205 Sabadell  
Tel. +34/93/720 65 50  
Fax +34/93/712 42 56  
mail [spain@multi-contact.com](mailto:spain@multi-contact.com)

**Multi-Contact (UK) Ltd.**

Multi-Contact House  
Presley Way, Crownhill, Milton Keynes  
GB – Buckinghamshire MK8 0ES  
Tel. +44/1908 26 55 44  
Fax +44/1908 26 20 80  
mail [uk@multi-contact.com](mailto:uk@multi-contact.com)

**Multi-Contact Italia**

**c/o Stäubli Italia S.p.A.**  
Via Rivera, 55  
IT – 20841 Carate Brianza (MB)  
Tel. +39/0362/94 45 01  
Fax +39/0362/94 43 82  
mail [italy@multi-contact.com](mailto:italy@multi-contact.com)

**Multi-Contact Poland**

**c/o Stäubli Lodz**  
ul. Wigury 21  
PL – 90-319 Łódź  
Tel. +48/42/636 85 04  
Fax +48/42/637 13 91  
mail [poland@multi-contact.com](mailto:poland@multi-contact.com)

**Multi-Contact Portugal**

**c/o Stäubli Portugal**  
Representações Lda  
Via Central de Milheirós, 171-A  
PT – 4475-330 Milheirós/Maia  
Tel. +351/229 783 950  
Fax +351/229 783 958  
mail [portugal@multi-contact.com](mailto:portugal@multi-contact.com)

**Multi-Contact Türkiye**

**c/o Stäubli Sanayi Makine ve**  
Aksesuarları Ticaret Ltd. Şti.  
Atatürk Mahallesi, Marmara  
Sanayi Sitesi, B Blok No: 28 İkitelli  
TR – 34306 İstanbul  
Tel. +90/212/472 13 00  
Fax +90/212/472 12 30  
mail [turkey@multi-contact.com](mailto:turkey@multi-contact.com)

**Multi-Contact Russia**

**OOO STAUBLI RUS**  
ul.Startovaya 8a  
RU – 196210 Saint Petersburg  
Tel. + 7 812 334 46 30  
Fax + 7 812 334 46 36  
mail [russia@multi-contact.com](mailto:russia@multi-contact.com)  
[www.multi-contact-russia.ru](http://www.multi-contact-russia.ru)

**Multi-Contact Brazil**

**c/o Stäubli Comércio, Importação,**  
**Exportação e Representações Ltda.**  
Rua Henri Dunant, 137 - Conj. D  
BR – 04709-110 São Paulo  
Tel. +55/11/2348 7400  
Fax +55/11/5181 8334  
mail [brazil@multi-contact.com](mailto:brazil@multi-contact.com)

**Multi-Contact China**

**c/o Stäubli Mechatronic Co., Ltd.**  
Hangzhou Economic and  
Technological Development Zone  
No. 123 Weiken Street  
CN – 310018 Hangzhou  
Tel. +86/400 66 700 66  
Fax +86/571/86 91 25 22  
mail [hangzhou@staubli.com](mailto:hangzhou@staubli.com)

**Multi-Contact Hongkong**

**c/o Stäubli (H.K.) Ltd.**  
Room A1, 33/F, TML Tower,  
3 Hoi Shing Road, Tsuen Wan  
HK – Hong Kong  
Tel. +852/2366 0660  
Fax +852/2311 4677  
mail [connectors.hk@staubli.com](mailto:connectors.hk@staubli.com)

**Multi-Contact Taiwan**

**c/o Stäubli (H.K.) Ltd.**  
**Taiwan Branch**  
6/F-3, No. 21, Lane 583  
Ruiguang Road, Neihu Dist.  
TW – Taipei City 11466  
Tel. +886/2/8797 7795  
Fax +886/2/8797 8895  
mail [connectors.tw@staubli.com](mailto:connectors.tw@staubli.com)

**Multi-Contact India**

**c/o Stäubli Tec Systems India Pvt Ltd**  
Stäubli House  
Plot No° 55, Road No° 15 / 17  
M.I.D.C. Industrial Area Andheri (East)  
IND – 400093 Mumbai  
Tel. +91/22/282 39 343 - 345  
Fax +91/22/282 35 484  
mail [india@multi-contact.com](mailto:india@multi-contact.com)

**Multi-Contact Korea**

**c/o Stäubli Korea Co., Ltd.**  
INNOBIZ TOWER 13F  
559, Dalseo-daero, Dalseo-gu,  
KR – Daegu, 704-919  
Tel. +82/53/753/0075  
Fax +82/53/753/0072  
mail [korea@multi-contact.com](mailto:korea@multi-contact.com)

**Multi-Contact**

**(South East Asia) Pte. Ltd.**  
215 Henderson Road #01-02  
Henderson Industrial Park  
SG – Singapore 159554  
Tel. +65/626 609 00  
Fax +65/626 610 66  
mail [singapore@multi-contact.com](mailto:singapore@multi-contact.com)

**Multi-Contact (Thailand) Co., Ltd.**

33/4, The 9<sup>th</sup> Towers Grand Rama 9,  
24<sup>th</sup> Floor, TNA 02-03, Rama 9 Road,  
Huay Kwang Sub-District,  
Huay Kwang District,  
TH – Bangkok 10500  
Tel. +66/2/168 14 24  
Fax +66/2/168 14 27  
mail [thailand@multi-contact.com](mailto:thailand@multi-contact.com)

Votre représentant Multi-Contact:  
Your Multi-Contact representative:



Trouvez vos contacts sous  
You will find your local partner at