

Pulsante d'arresto di emergenza

A22E

Per foro di montaggio di 22 o 25 mm.

- Meccanismo di apertura positiva con separazione minima tra i contatti di 3 mm, in conformità con EN60947-5-1, ⊖ (solo per contatti NC).
- Meccanismo di blocco di sicurezza per impedire l'uso improprio e manomissioni (conforme allo standard EN 418).
- Semplice montaggio e rimozione dei blocchi contatti grazie a una levetta incorporata.
- I singoli contatti sono dotati di viti imperdibili e di terminale protetto contro i contatti accidentali delle dita con parti elettriche.
- Installazione mediante terminali a crimpare a forcella o tondi oppure a boccola.

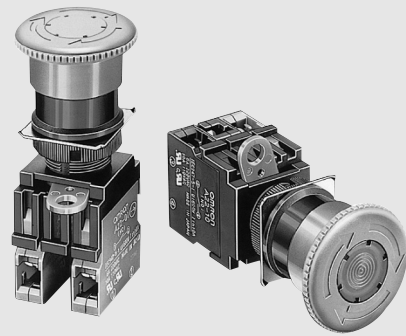

Installazione di pulsanti di arresto di emergenza aggiuntivi



A22Z-3466-1

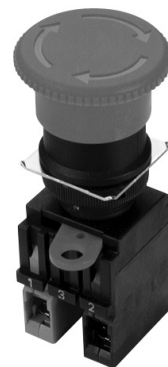

A22E-□-□

È possibile installare con semplicità i pulsanti di arresto di emergenza lontano dalle macchine.

Scatola di controllo
A22Z-B101Y

Modelli disponibili

Legenda del codice modello

Prodotto assemblato completo (a richiesta)

Il prodotto viene fornito come set di componenti completo di pulsante, sorgente luminosa (solo modelli luminosi) e interruttore.

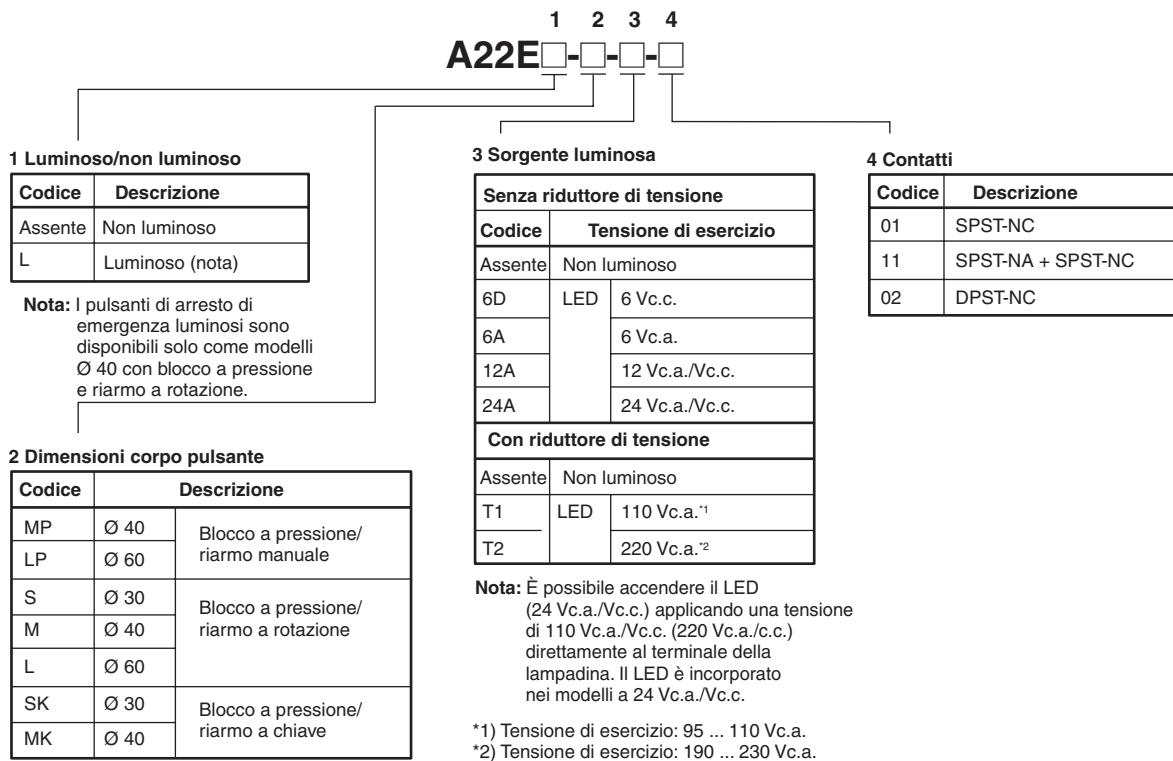

Componenti per l'assemblaggio

Il pulsante, la sorgente luminosa e l'interruttore possono essere ordinati separatamente e combinati per realizzare modelli non disponibili come unità assemblate. È inoltre possibile utilizzare i singoli componenti come parti di ricambio a scopo di manutenzione.

Combinazioni gruppi

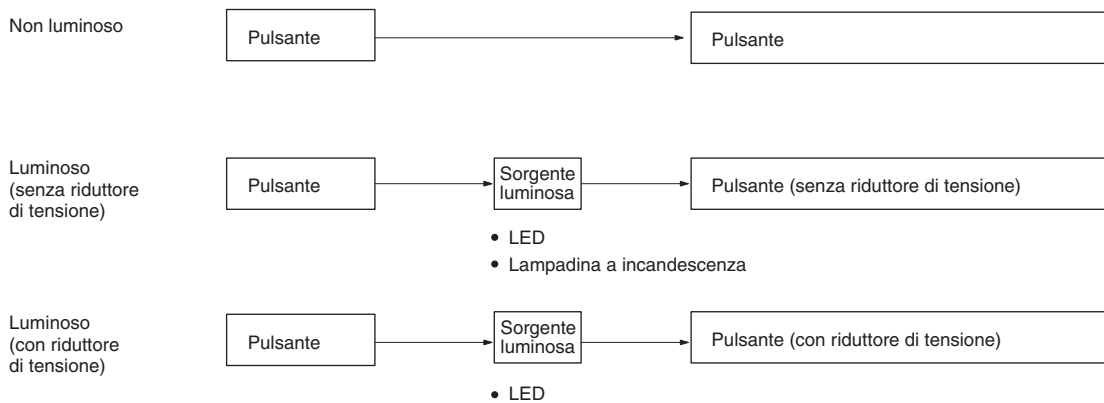

1. Pulsante

Luminoso/non luminoso

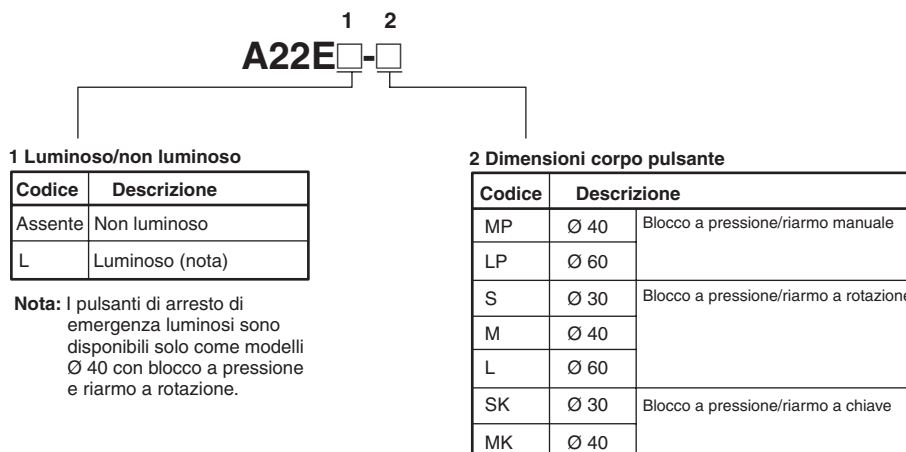

2. Sorgente luminosa

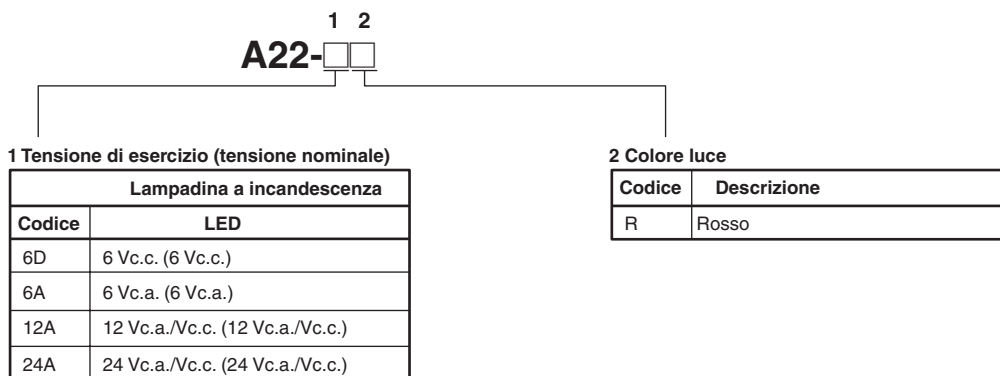

3. Pulsante



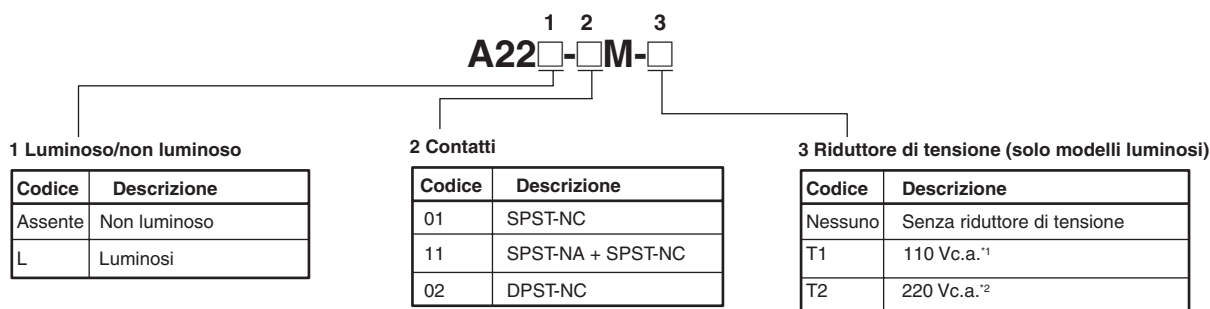

Luminoso/non luminoso



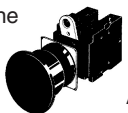

*1) Tensione di esercizio: da 95 a 110 Vc.a.
*2) Tensione di esercizio: da 190 a 230 Vc.a.

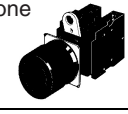
Prodotto assemblato completo (a richiesta)

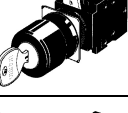
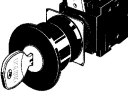
Modelli non luminosi

Aspetto	Tipo di contatto	Modello	Colore calotta
Testa Ø 40 riarmo a trazione  A22E-MP	SPST-NC	A22E-MP-01	Rosso
	SPST-NA/SPST-NC	A22E-MP-11	
	DPST-NC	A22E-MP-02	
Testa Ø 60 riarmo a trazione  A22E-LP	SPST-NC	A22E-LP-01	
	SPST-NA/SPST-NC	A22E-LP-11	
	DPST-NC	A22E-LP-02	
Testa Ø 30 riarmo a rotazione  A22E-S	SPST-NC	A22E-S-01	
	SPST-NA/SPST-NC	A22E-S-11	
	DPST-NC	A22E-S-02	
Testa Ø 40 riarmo a rotazione  A22E-M	SPST-NC	A22E-M-01	
	SPST-NA/SPST-NC	A22E-M-11	
	DPST-NC	A22E-M-02	
Testa Ø 60 riarmo a rotazione  A22E-L	SPST-NC	A22E-L-01	
	SPST-NA/SPST-NC	A22E-L-11	
	DPST-NC	A22E-L-02	
Testa Ø 30 riarmo a chiave  A22E-SK	SPST-NC	A22E-SK-01	
	SPST-NA/SPST-NC	A22E-SK-11	
	DPST-NC	A22E-SK-02	
Testa Ø 40 riarmo a chiave  A22E-MK	SPST-NC	A22E-MK-01	
	SPST-NA/SPST-NC	A22E-MK-11	
	DPST-NC	A22E-MK-02	







Modelli luminosi (a richiesta)

Aspetto	Uscita	Illuminazione	Tensione nominale	Modello	Colore calotta
Testa Ø 40 blocco a pressione e riarmo a rotazione 	SPST-NC	LED	6 Vc.c.	A22EL-M-6D-01	Rosso
			6 Vc.a.	A22EL-M-6A-01	
			12 Vc.a./Vc.c.	A22EL-M-12A-01	
			24 Vc.a./Vc.c.	A22EL-M-24A-01	
	SPST-NA/SPST-NC		6 Vc.c.	A22EL-M-6D-11	
			6 Vc.a.	A22EL-M-6A-11	
			12 Vc.a./Vc.c.	A22EL-M-12A-11	
			24 Vc.a./Vc.c.	A22EL-M-24A-11	
	DPST-NC		6 Vc.c.	A22EL-M-6D-02	
			6 Vc.a.	A22EL-M-6A-02	
			12 Vc.a./Vc.c.	A22EL-M-12A-02	
			24 Vc.a./Vc.c.	A22EL-M-24A-02	
Testa Ø 40 blocco a pressione e riarmo a rotazione con riduttore di tensione 	SPST-NC	110 Vc.a.	A22EL-M-T1-01		
		220 Vc.a.	A22EL-M-T2-01		
	SPST-NA/SPST-NC	110 Vc.a.	A22EL-M-T1-11		
		220 Vc.a.	A22EL-M-T2-11		
	DPST-NC	110 Vc.a.	A22EL-M-T1-02		
		220 Vc.a.	A22EL-M-T2-02		

Componenti per l'assemblaggio

Pulsanti

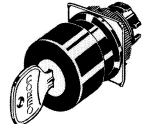
Non luminosi

Descrizione blocco/riarmo	Modelli resistenti agli oli (IP65)		
	Piccolo (Ø 30)	Medio (Ø 40)	Grande (Ø 60)
Blocco a pressione/ riarmo a trazione	---	A22E-MP 	A22E-LP 
Blocco a pressione/ riarmo a rotazione	A22E-S 	A22E-M 	A22E-L 
Blocco a pressione/ riarmo a chiave	A22E-SK 	A22E-MK 	---

Luminosi

Descrizione blocco/riarmo	IP65
	Medio (Ø 40)
Blocco a pressione/riarmo a rotazione	A22EL-M 

Sorgente luminosa

LED

Tensione nominale	6 Vc.c.	6 Vc.a.	12 Vc.a./Vc.c.	24 Vc.a./Vc.c.	24 Vc.a./Vc.c. ad alta luminosità
 LED					
Rosso	A22-6DR	A22-6AR	A22-12AR	A22-24AR	A22-24ASR



Nota: Per l'illuminazione a tensione ridotta, utilizzare il modello A22-24AR.

Lampadina a incandescenza

Tensione nominale	6 Vc.a.	14 Vc.a.	28 Vc.a.	130 Vc.a.
	A22-5	A22-12	A22-24	A22-H1

Gruppo contatti (carico standard)

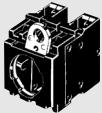
Senza riduttore di tensione (a richiesta)





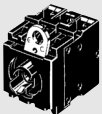
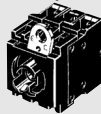





Classificazione		Non luminoso	Luminoso
Aspetto			
Azione pulsante		Temporanea	Temporanea
Contatti			
Per carichi standard	SPST-NA	A22-10M	A22L-10M
	SPST-NC	A22-01M	A22L-01M
	SPST-NA + SPST-NC	A22-11M	A22L-11M
	DPST-NA	A22-20M	A22L-20M
	DPST-NC	A22-02M	A22L-02M

Con riduttore di tensione (a richiesta)

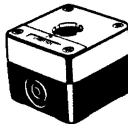
Classificazione		Luminoso (110 Vc.a.)	Luminoso (220 Vc.a.)
Aspetto			
Azione pulsante		Temporanea	Temporanea
Contatti			
Per carichi standard	SPST-NA	A22L-10M-T1	A22L-10M-T2
	SPST-NC	A22L-01M-T1	A22L-01M-T2
	SPST-NA + SPST-NC	A22L-11M-T1	A22L-11M-T2
	DPST-NA	A22L-20M-T1	A22L-20M-T2
	DPST-NC	A22L-02M-T1	A22L-02M-T2

- Nota:** 1. Le illustrazioni riportate sono relative al tipo di contatto DPST-NA (normalmente aperto).
 2. Se si utilizza un pulsante con riduttore di tensione, utilizzare il LED A22-24AR.

Accessorie parti comuni

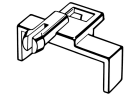
Opzione	Aspetto	Classificazione		Modello	Commenti
Blocchi Contatti		SPST-NA		A22-10	Fornito come componente standard. Ordinare i blocchi contatti solo in caso di aggiunta o sostituzione.
		SPST-NC		A22-01	
Zoccoli portalampadina		Illuminazione diretta		A22-TN	Utilizzati quando si cambia metodo di illuminazione.
		Illuminazione a tensione ridotta	110 Vc.a.	A22-T1	
			220 Vc.a.	A22-T2	
Supporti di montaggio		Per modelli ad azione momentanea		A22-3200	Fornito come componente standard. Ordinare i fermi solo in caso di montaggio di blocchi contatti o zoccoli portalampadina acquistati separatamente.
		Per modelli ad azione ritenuta		A22-3210	
Anello di bloccaggio		Forma arrotondata		A22Z-3360	Il corpo è dotato di dispositivo di blocco che viene utilizzato nel caso in cui sia richiesto un sistema di bloccaggio più sicuro.
Tappo copriforo		Rotondo		A22Z-3530	Viene utilizzato per coprire i fori della mascherina di montaggio del pannello in previsione di eventuali espansioni. Colore nero.
Pulsantiere		Un foro		A22Z-B101	Materiale: resina policarbonata
		Scatola gialla a un foro (per arresto di emergenza)		A22Z-B101Y	
		Due fori		A22Z-B102	
		Tre fori		A22Z-B103	
Connettori		Diametro cavo applicabile (mm)	7 ... 9 Ø	A22Z-3500-1	Connettore in plastica utilizzato per prolungare un cavo della scatola di controllo del pulsante.
			9 ... 11 Ø	A22Z-3500-2	
Anello adattatore da 25 Ø		—		A22Z-R25	Utilizzato per l'installazione di pulsanti di arresto in fori da Ø 25 sul pannello. Poiché non viene fornito in dotazione con l'unità principale, è necessario ordinarlo separatamente.
Targhette di identificazione per pulsanti di arresto di emergenza		Ø 60, caratteri neri su sfondo giallo		A22Z-3466-1	Sulla targhetta è riportata la dicitura "EMERGENCY STOP".
		Ø 90, caratteri neri su sfondo giallo		A22Z-3476-1	
Estrattore per sorgenti luminose		—		A22Z-3901	Utensile in gomma utilizzato per estrarre e sostituire facilmente LED e lampadine.
Avvitatore		—		A22Z-3905	Utensile per stringere i dadi sul retro del pannello.
Piastrina di bloccaggio		---		A22Z-3380	Consente di fissare la levetta sul pulsante.

Caratteristiche

Approvazioni

Ente	Norma	N. file
UL (nota)	UL508	E41515
AZCO	EN 60947-5-1	C9805502

Nota: Con approvazione UL per CSA C22.2 n. 14 e contrassegno c .

Valori nominali standard approvati

- UL, cUL (file n. E41515)
6 A a 220 V, 10 A a 110 Vc.a.
- EN 60947-5-1 (Direttiva per le basse tensioni)
Corrente nominale: 10 A; tensione nominale: 220 Vc.a.

Valori nominali

Contatti (carico standard)

Corrente nominale	Tensione nominale	Corrente nominale (A)			
		AC15 (carico induttivo)	AC12 (carico resistivo)	DC13 (carico induttivo)	DC12 (carico resistivo)
10	24 Vc.a.	10	10	---	---
	110 Vc.a.	5	10		
	220 Vc.a.	3	6		
	380 Vc.a.	2	3		
	440 Vc.a.	1	2		
	24 Vc.c.	---	---	1,5	10
	110 Vc.c.			0,5	2
	220 Vc.c.			0,2	0,6
	380 Vc.c.			0,1	0,2

Nota: 1. I valori di corrente nominale vengono determinati in base alle condizioni di misurazione. I valori sopra riportati sono stati ottenuti eseguendo test in presenza delle seguenti condizioni:

- Temperatura ambiente: 20° ±2°C
- Umidità ambiente: 65 ±5%
- Frequenza di esercizio: 20 operazioni/min.

2. Carico minimo applicabile: 10 mA a 5 Vc.c.

Contatti (microcarico)

Carico nominale applicabile	Carico minimo applicato
50 mA a 5 Vc.c. (carico resistivo)	1 mA a 5 Vc.c.

Indicatori LED senza riduttore di tensione

Tensione nominale	Corrente nominale	Tensione di esercizio
6 Vc.c.	60 mA	6 Vc.c. ±5%
6 Vc.a.	60 mA	6 Vc.a./Vc.c. ±5%
12 Vc.a./Vc.c.	30 mA	12 Vc.a./Vc.c. ±5%
24 Vc.a./Vc.c.	15 mA	24 Vc.a./Vc.c. ±5%

Indicatore LED ad alta luminosità

Tensione nominale	Corrente nominale	Tensione di esercizio
24 Vc.a./Vc.c.	15 mA	24 Vc.a./Vc.c. ±5%

Lampadina a incandescenza

Tensione nominale	Corrente nominale	Tensione di esercizio
6 Vc.a./Vc.c.	200 mA	5 Vc.a./Vc.c.
14 Vc.a./Vc.c.	80 mA	12 Vc.a./Vc.c.
28 Vc.a./Vc.c.	40 mA	24 Vc.a./Vc.c.
130 Vc.a./Vc.c.	20 mA	100 Vc.a./Vc.c.

Portalampe con trasformatore

Tensione nominale	Tensione di esercizio	Sorgente luminosa applicabile (BA9S/13□ oro)
110 Vc.a.	95 ... 115 Vc.a.	LED
220 Vc.a.	190 ... 230 Vc.a.	(A22-24A□)

Caratteristiche tecniche

Caratteristica		Pulsanti di arresto di emergenza	
		Modello non luminoso A22E	Modello luminoso A22EL
Frequenza di esercizio ammessa	Meccanica	Massimo 30 operazioni al minuto	
	Elettrica	Massimo 30 operazioni al minuto	
Resistenza di isolamento		Minimo 100 MΩ (a 500 Vc.c.)	
Rigidità dielettrica		2.500 Vc.a. 50/60 Hz per 1 minuto tra terminali con la stessa polarità 2.500 Vc.a. 50/60 Hz per 1 minuto tra terminali con polarità diversa e tra ciascuno terminale e la terra	
Resistenza alle vibrazioni		Malfunzionamento (nota 2): da 10 a 55 Hz, 1,5 mm in doppia ampiezza	
Resistenza agli urti	Meccanica	1.000 m/s ²	
	Malfunzionamento (nota 2)	Massimo 250 m/s ²	
Durata	Meccanica	Malfunzionamento: minimo 300.000 operazioni	
	Elettrica	Minimo 300.000 operazioni	
Temperatura ambiente (nota 1)		Funzionamento: da -20°C a 70°C Stoccaggio: da -40°C a 70°C	Funzionamento: da -20°C a 55°C Stoccaggio: da -40°C a 70°C
Umidità ambiente		Funzionamento: da 35% a 85%	
Grado di protezione		IP65 (resistente agli oli)	IP65
Grado di protezione da scosse elettriche		Classe II	
PTI (caratteristica di tracking)		175	
Grado di contaminazione		3 (IEC947-5-1)	

- Nota:** 1. Senza formazione di ghiaccio o condensa.
2. Malfunzionamento entro 1 ms.

Caratteristiche di funzionamento (per contatti SPST-NA/SPST-NC)

Caratteristica	Pulsanti di arresto di emergenza
	Sistema di blocco a pressione/ riarmo a rotazione
	A22E, A22EL
Forza totale di corsa (TTF) massima	44,1 N
Corsa totale (TT)	10 ±1 mm
Forza di rilascio (RF) minima	Massimo 0,25 N·m (nota)

Nota: Coppia di rotazione per il pulsante di arresto di emergenza.

Legenda

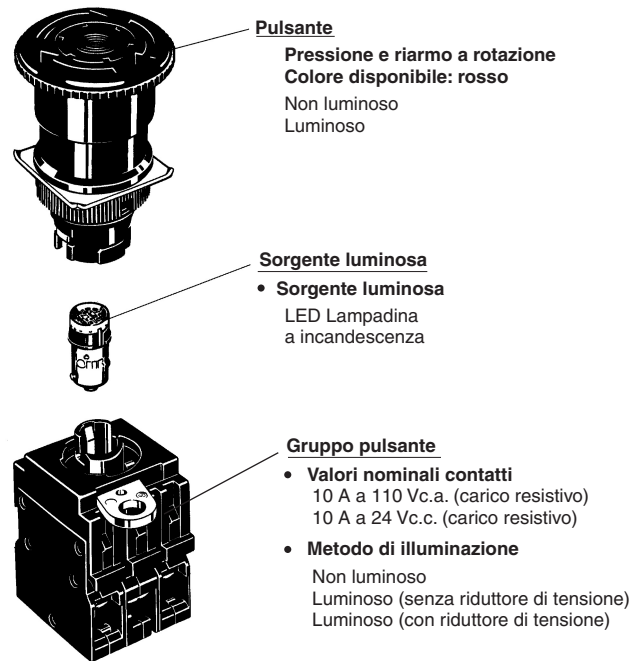

Nella figura è rappresentato un modello luminoso.

Meccanismo di blocco di sicurezza (contro l'uso improprio)

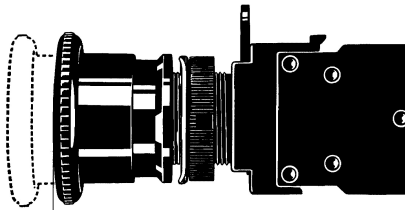

Posizione di blocco

Questo pulsante di arresto consente di arrestare l'apparecchiatura in caso di emergenza. Anche nel caso in cui un oggetto o una persona tocchi il pulsante per errore, il contatto non viene rilasciato a meno che il pulsante non raggiunga la posizione di blocco.

Il blocco contatti del pulsante dispone di un meccanismo di protezione delle dita contro il rischio di scosse elettriche. È inoltre dotato di un meccanismo che impedisce la fuoriuscita delle viti di serraggio dei terminali dalla sede e consente di connettere terminali a crimpare sia tondi che a forcella.

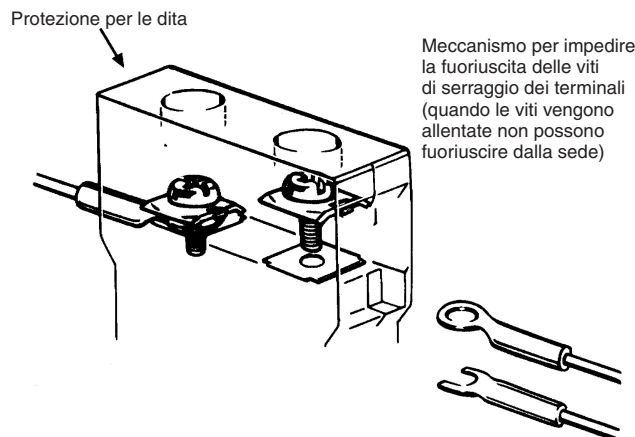

Dimensioni

Nota: Se non diversamente specificato, tutte le misure sono in millimetri.

A22E-MP

Modelli non luminosi Ø 40
Blocco a pressione/riarmo manuale

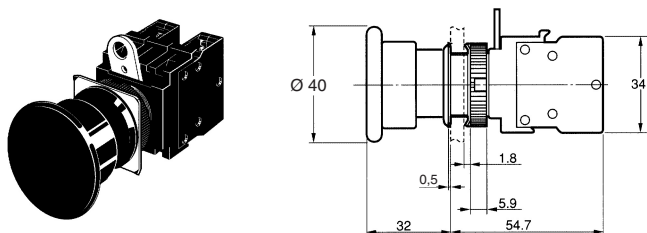

A22E-LP

Modelli non luminosi Ø 60
Blocco a pressione/riarmo manuale

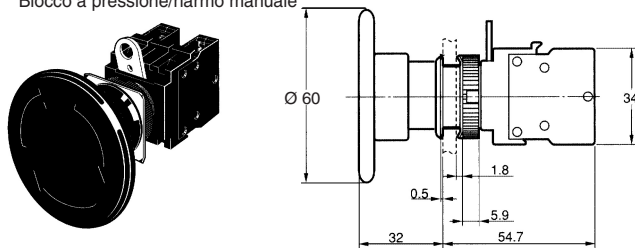

A22E-S

Modelli non luminosi Ø 30
Blocco a pressione/riarmo a rotazione

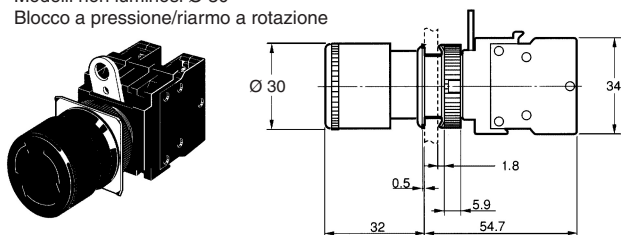

A22E-M

Modelli non luminosi Ø 40
Blocco a pressione/riarmo a rotazione

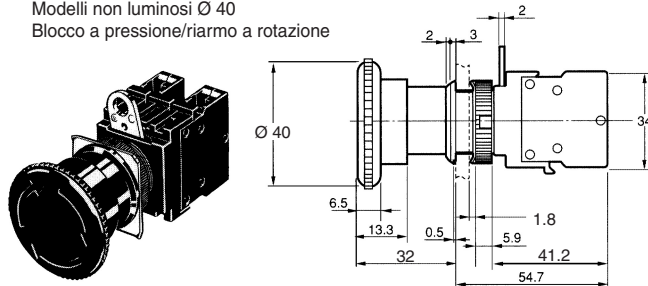

A22E-L

Modelli non luminosi Ø 60
Blocco a pressione/riarmo a rotazione

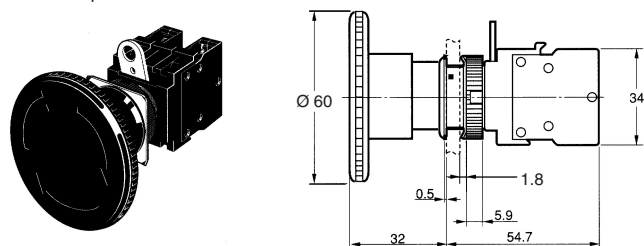

A22E-SK

Modelli non luminosi Ø 30
Blocco a pressione/riarmo a chiave

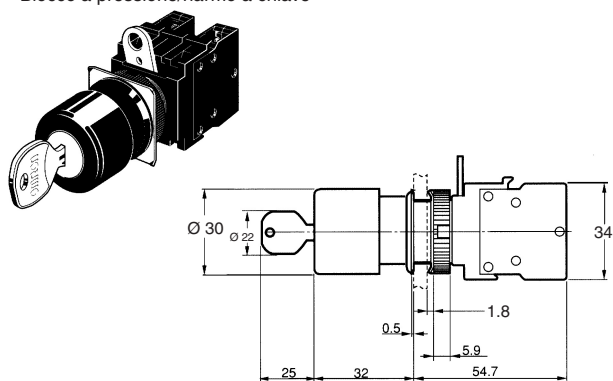

A22E-MK

Modelli non luminosi Ø 40
Blocco a pressione/riarmo a chiave

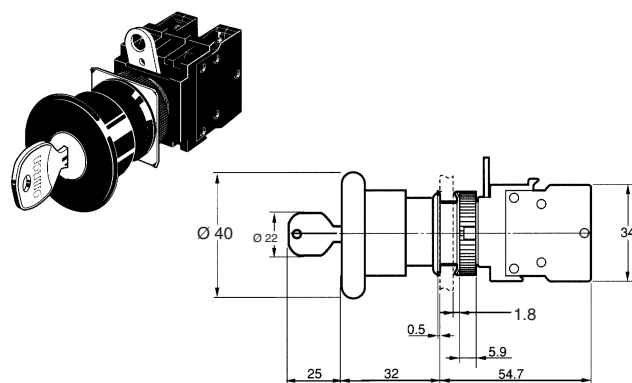

A22EL-M

Modelli luminosi Ø 40
Blocco a pressione/riarmo a rotazione

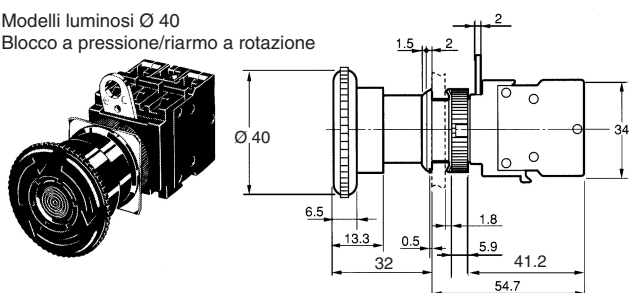

Accessori

Targhette di identificazione per pulsanti di arresto di emergenza

A22Z-3466-1

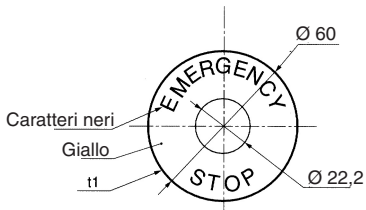

A22Z-3476-1

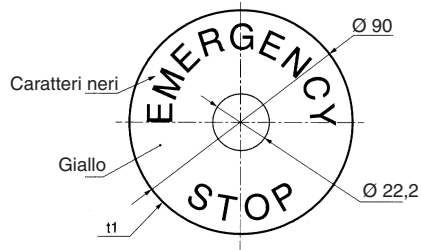

Estrattore per sorgenti luminose
A22Z-3901

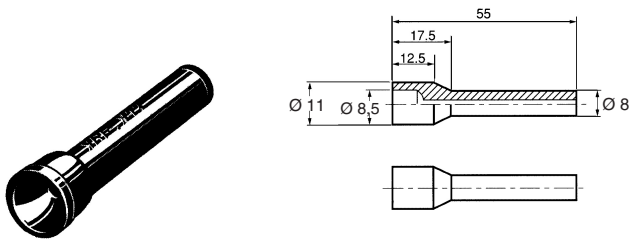

Chiave di serraggio
A22Z-3905

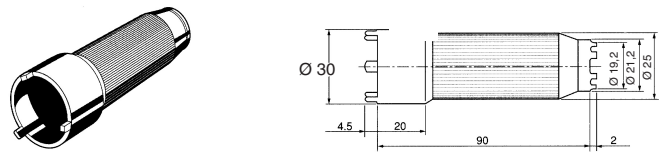

Anello di bloccaggio
A22Z-3360

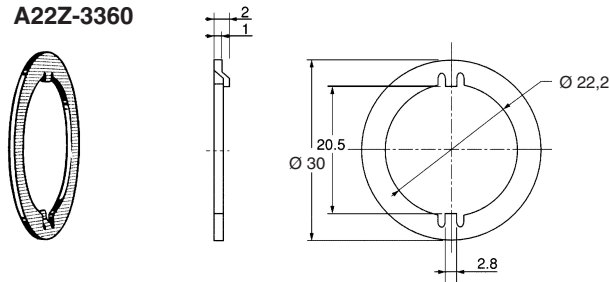

Anello adattatore Ø 25
A22Z-R25

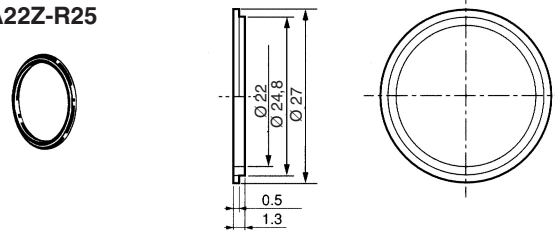

Piastrina di bloccaggio
A22Z-3380

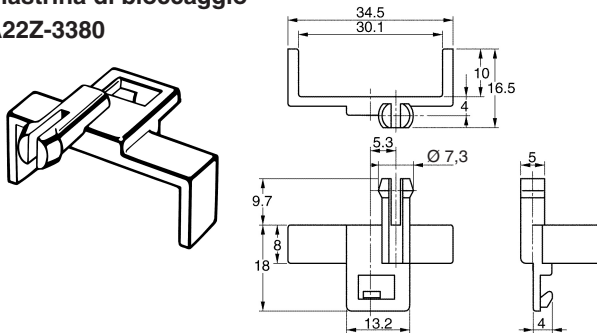

Scatola di controllo (intelaiatura)
A22Z-B10

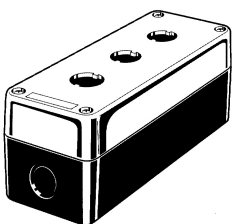

A22Z-B101 (un foro)
A22Z-B101Y

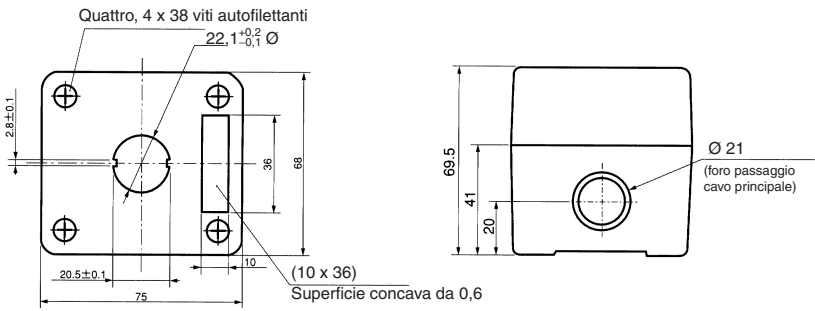

Foro di uscita cavo (vista superiore)

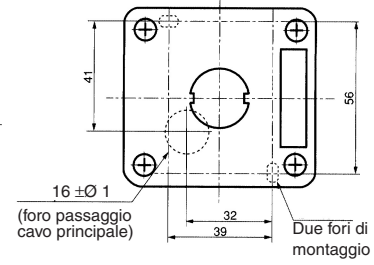

A22Z-B102 (Due fori)

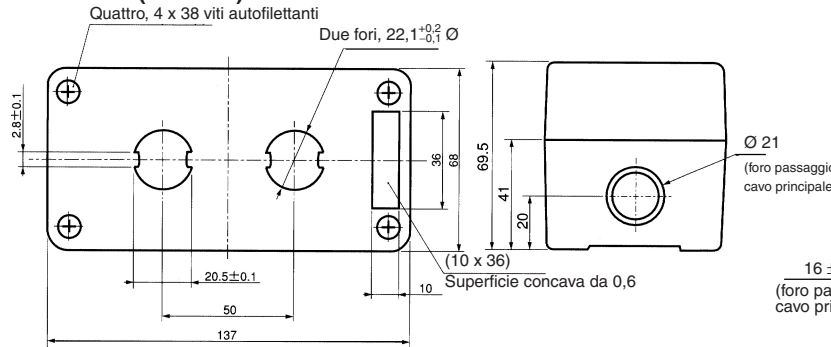

Foro di uscita cavo (vista superiore)

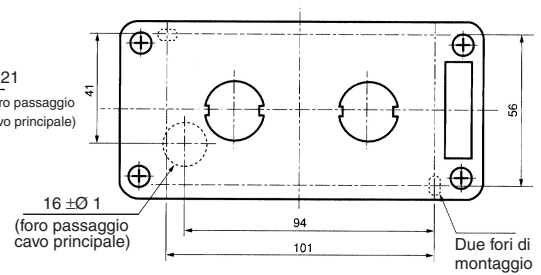

A22Z-B103 (Tre fori)

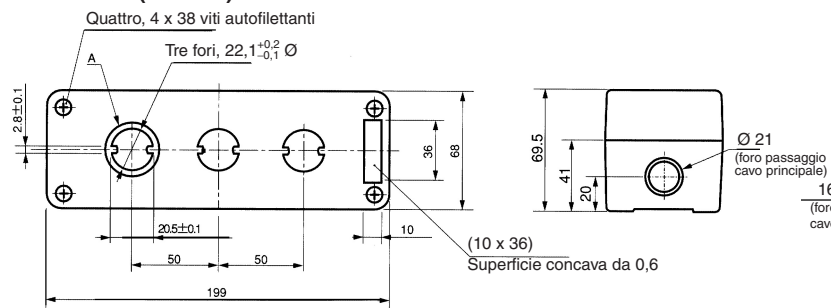

Foro di uscita cavo (vista superiore)

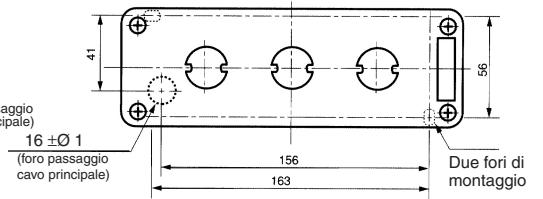

Foro per montaggio a pannello

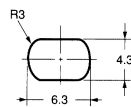

Disposizione dei terminali

Disposizione dei terminali (vista posteriore)

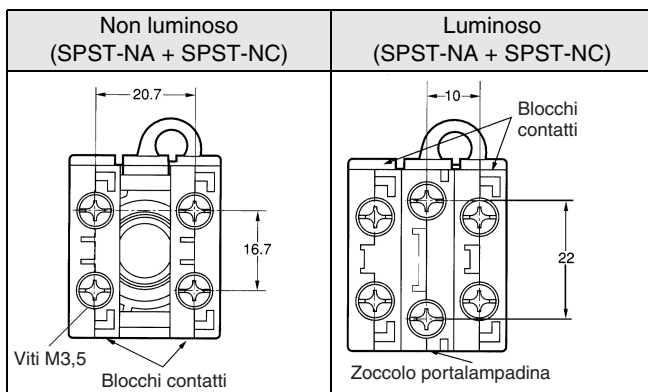

Collegamenti interni

Tipo	Collegamento dei terminali
Non luminoso	<p>Vista posteriore</p>
Luminoso senza riduttore di tensione	<p>Vista posteriore</p>
Luminoso con riduttore di tensione	<p>Vista posteriore</p>

Nota: I diagrammi di collegamento dei terminali sopra riportati sono riferiti a blocchi contatti di tipo SPST-NA + SPST-NC.

Mascherina di montaggio del pannello

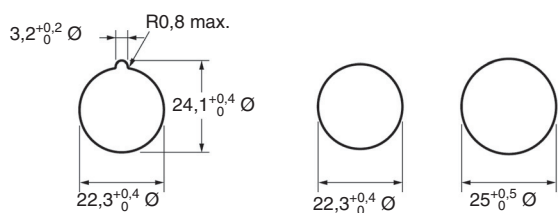

Con dispositivo di blocco

Senza dispositivo di blocco

Nota: 1. Se il pannello viene rifinito utilizzando vernice o altro materiale di rivestimento, le dimensioni da verificare sono quelle finali.

- Spessore consigliato del pannello: 1 ... 5 mm.
- Utilizzare un anello adattatore A22Z-R25 per il montaggio su un pannello con fori da 25 mm.

Installazione

Montaggio sul pannello

Montaggio del gruppo pulsante sul pannello

Inserire il gruppo pulsante (il pulsante e i relativi componenti) sul lato frontale del pannello, quindi inserire l'anello di bloccaggio e il dado di montaggio sul lato terminale (retro del pannello) e stringere il dado. Prima di serrare, verificare di avere inserito la rondella in gomma tra il gruppo pulsante e il pannello.

Se si utilizza una cornice portatarghetta per la targhetta di identificazione, installare una rondella in gomma sia tra la cornice e il pannello che tra il gruppo pulsante e la cornice. La rondella in gomma viene fornita in dotazione quando si ordina una cornice portatarghetta.

Allineare l'anello di bloccaggio alla scanalatura sul rivestimento esterno, quindi inserire l'anello in modo tale che il bordo sia a contatto con il pannello.

Stringere il dado di montaggio applicando una coppia di serraggio da 0,98 a 1,96 N·m.

Se si utilizza un anello di bloccaggio, sostituirlo con quello fornito inserendo la parte sporgente dell'anello nell'apposita fessura e stringendo il dado di montaggio.

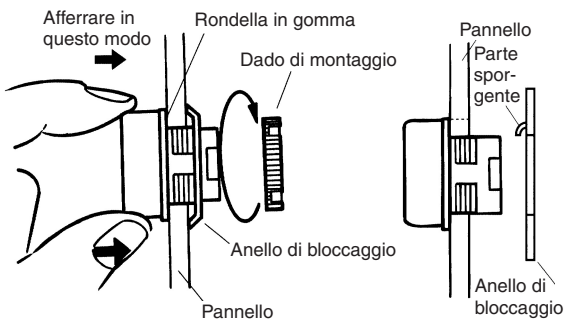

Se il diametro del foro della mascherina del pannello è di 25 mm, rimuovere la rondella in gomma fornita in dotazione e installare l'anello adattatore da Ø 25 come illustrato di seguito. Poiché l'anello adattatore A22Z-R25 non viene fornito in dotazione con l'unità principale, è necessario ordinarlo separatamente.

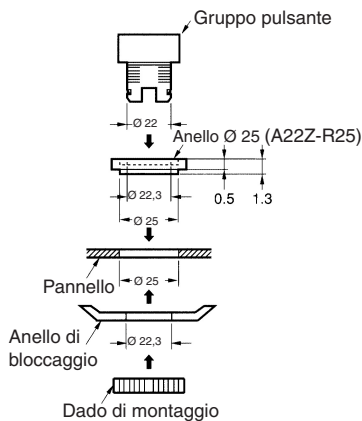

Montaggio del pulsante sul gruppo pulsante

Montare il gruppo pulsante sul gruppo pulsante verificando che la freccia riportata sul rivestimento esterno sia allineata alla levetta dei blocchi contatti, quindi spostare la levetta nella direzione indicata dalla freccia nella seguente figura.

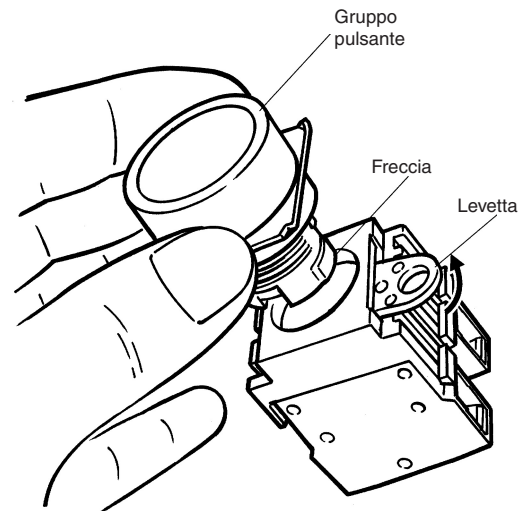

Rimozione del pulsante

Spostare la levetta nella direzione indicata dalla freccia nella figura seguente, quindi estrarre il gruppo pulsante o i blocchi contatti.

Poiché la levetta presenta un foro con un diametro interno di 6,5 mm, inserire un cacciavite nel foro e utilizzarlo per ruotare la linguetta nella direzione specificata.

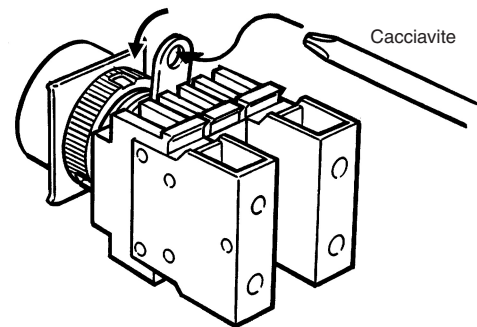

Assemblaggio della calotta

Pulsante di arresto di emergenza

Inserire la parte sporgente della chiave di serraggio (A22Z-3905) nella fessura della calotta del pulsante e ruotare la chiave per estrarre la calotta.

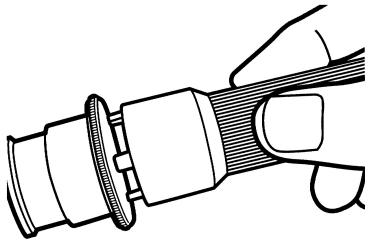

Installazione/sostituzione della sorgente luminosa

Installazione/sostituzione dalla superficie del pannello

Posizionare l'estrattore (A22Z-3901) sul LED o sulla lampadina, quindi premere e contemporaneamente ruotare l'estrattore.

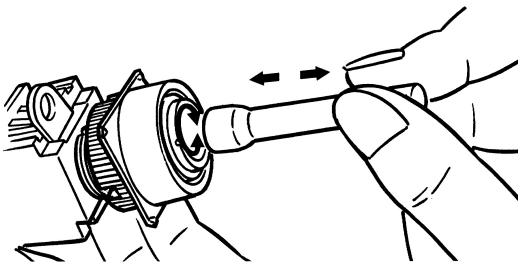

Installazione/sostituzione sul pulsante

Afferrare la sorgente luminosa con le dita, quindi ruotarla premendola contemporaneamente contro il pulsante.

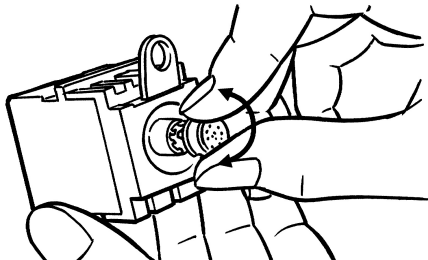

Scatola di controllo (intelaiatura)

Montaggio del pulsante

È possibile montare una cornice portatarghetta di dimensioni standard. Installare la cornice come illustrato nella seguente figura. Installare il pulsante con la stessa procedura utilizzata per il montaggio su pannello.



Creazione di un foro di uscita per un cavo

Appoggiare la punta di un cacciavite sulla superficie della scatola nel punto in cui si desidera creare il foro e, con il coperchio montato, utilizzare il cacciavite come punteruolo per praticare il foro. Un eventuale tentativo di praticare un foro sul lato opposto dell'intelaiatura può danneggiare la scatola.

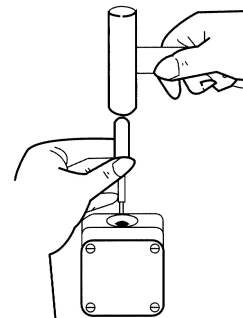

Installazione del cavo di collegamento

1. Inserire il connettore nel foro di uscita del cavo sulla scatola e fissarlo con il dado all'interno della scatola.
2. Praticare un foro nella sezione sottile dell'anello in gomma.
3. Passare la testa di serraggio attraverso il cavo, inserire il cavo nel connettore e stringere il dado esagonale per fissare il cavo.

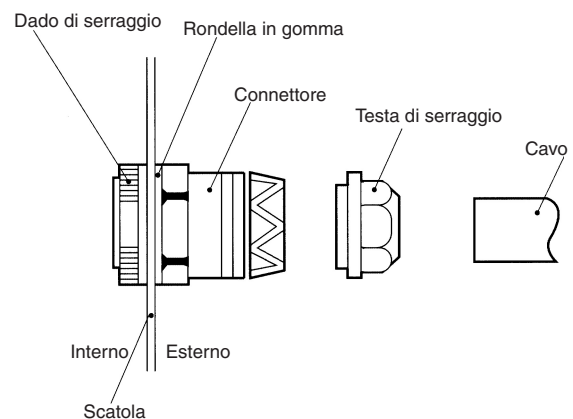

Diametro cavo	Connettore
Ø da 7 a 9	A22Z-3500-1
Ø da 9 a 11	A22Z-3500-2

Installazione/rimozione di blocchi contatti

Installazione del blocco contatti

Inserire il dente nella scanalatura del fermo di montaggio sul lato opposto alla levetta e spingere il blocco contatti verso l'alto nella direzione indicata dalla freccia, come illustrato nella figura seguente.

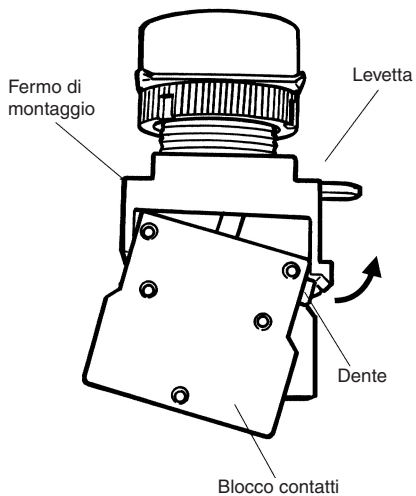

Rimozione del blocco contatti

Inserire un cacciavite tra il fermo di montaggio e il blocco contatti, quindi fare leva con il cacciavite verso il basso, nella direzione indicata dalla freccia come illustrato nella figura seguente.

Utilizzare uno dei seguenti tipi di cacciavite.

Cacciavite a testa piatta Da 3 a 6 mm

Cacciavite Phillips Da 3 a 6 mm

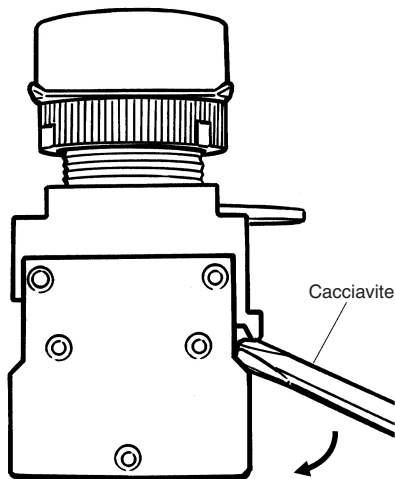

Cablaggio

Cablaggio dei terminali a crimpare tondi

Allentare la vite del terminale fino a estrarla completamente dal blocco pulsante e, servendosi di un cacciavite come illustrato nella figura seguente, spingere la rondella di ritenzione nella direzione indicata dalla freccia per bloccarla temporaneamente. A questo punto è possibile collegare un terminale a crimpare tondo. Dopo aver inserito il terminale, stringere la vite per completare il cablaggio.

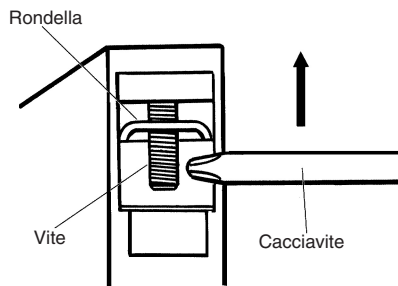

TUTTE LE DIMENSIONI INDICATE SONO ESPRESSE IN MILLIMETRI.

Per convertire i millimetri in pollici, moltiplicare per 0,03937. Per convertire i grammi in once, moltiplicare per 0,03527.