

Fiche technique du produit

Spécifications



Harmony bouton poussoir lumineux - Ø22 - LED rouge - à impulsion - 1F - 24v

XB7NW34B1

Statut commercial: Commercialisé

Principales

Gamme de produit	Harmony XB7
Type de produit ou équipement	Bouton-poussoir lumineux
Nom de l'appareil	XB7
Diamètre de fixation	22 mm
Vente par quantité indivisible	10
Degré de protection IP	IP20 se conformer à IEC 60529 (face arrière) IP65 se conformer à IEC 60529 (face avant)
Forme de la tête de l'unité de signalisation	Rond
Type d'unité de commande	rappel à ressort
Profil de l'unité de commande	Rouge dépassant, sans marquage
Description des contacts	1 NO
Mode de raccordement	Borniers à vis-étrier, $\leq 2 \times 1,5 \text{ mm}^2$ avec embout se conformer à IEC 60947-1 Borniers à vis-étrier, $1 \times 0,34 \dots 2 \times 2,5 \text{ mm}^2$ sans embout se conformer à IEC 60947-1
Source lumineuse	LED
Culot de lampe	LED intégrée
[Us] tension d'alimentation	24 V CA/CC
Présentation du produit	Produit monolithique

Complémentaires

Largeur hors tout CAO	29 mm
Hauteur hors tout CAO	29 mm
Profondeur hors tout CAO	57,5 mm
Description des bornes ISO n°1	(13-14)NO
Poids du produit	0,023 kg
Montage de l'appareil	Trou de fixation - (diamètre: 22,5 mm 22,3 +0.4/0 se conformer à IEC 60947-1
Entraxe de fixation	= 30 x 40 mm (support) métal - épaisseur: 1...6 mm = 30 x 40 mm (support) plastique - épaisseur: 2...6 mm
Mode de fixation	Écrou de fixation sous la tête: 2...2,4 N.m
Fonctionnement des contacts	Coupure lente
Ouverture positive	Avec (seulement NO)
Durée de vie mécanique	300000 cycle
Couple de serrage	0,8...1,2 N.m se conformer à IEC 60947-1

Forme de la tête de vis	Transversal compatible avec JIS No 1 tournevis Transversal compatible avec cruciforme Philips n° 1 tournevis Transversal compatible avec pozidriv No 1 tournevis Fendu compatible avec plat Ø 4 mm tournevis Fendu compatible avec plat Ø 5,5 mm tournevis
Protection contre les courts-circuits	4 A fusible type gG se conformer à CEI 60947-5-1
[Uij] tension assignée d'isolement	250 V (degré de pollution 3) se conformer à IEC 60947-1
[Uimp] tension assignée de tenue aux chocs	4 kV se conformer à IEC 60947-1
[Ie] courant assigné d'emploi	0,1 A à 250 V, DC-13, R300 se conformer à CEI 60947-5-1 0,22 A à 125 V, DC-13, R300 se conformer à CEI 60947-5-1 0,3 A à 240 V, AC-15, D300 se conformer à CEI 60947-5-1 0,6 A à 120 V, AC-15, D300 se conformer à CEI 60947-5-1
Durée de vie électrique	1000000 cycle, DC-13, 0,3 A à 24 V, cadence de fonctionnement <216000 cyc/mn, facteur de charge: 0,5 se conformer à CEI 60947-5-1 annexe C 1000000 cycle, AC-15, 0,03 A à 230 V, cadence de fonctionnement <216000 cyc/mn, facteur de charge: 0,5 se conformer à CEI 60947-5-1 annexe C 1000000 cycle, AC-15, 0,09 A à 240 V, cadence de fonctionnement <108000 cyc/mn, facteur de charge: 0,5 se conformer à CEI 60947-5-1 annexe C
Fiabilité électrique	$\Lambda = 10\exp(-6)$ à 17 V et 5 mA se conformer à CEI 60947-5-4
Type de signalisation	Maintenu
Limites de la tension d'alimentation	19,2...30 V CC 21,6...26,4 V CA
Consommation électrique	18...27 mA
Durée de vie	70000 H à tension nominale et 25°C

Environnement

Traitement de protection	TH
Température ambiante de stockage	-40...70 °C
Température de l'air ambiant en fonctionnement	-25...70 °C
Classe de protection contre les chocs électriques	Classe II se conformer à CEI 61140
Tenue à l'environnement NEMA	NEMA 12 se conformer à UL 50 E
Normes	JIS C8201-5-1 UL 508 CEI 60947-5-1 CSA C22.2 No 14 IEC 60947-1 JIS C8201-1
Certifications du produit	GOST CCC
Tenue aux vibrations	5 gn (f= 2...500 Hz) conforming to CEI 60068-2-6
Tenue aux chocs mécaniques	50 gn (durée = 11 ms) pour accélération d'une demi-onde sinusoïdale se conformer à CEI 60068-2-27 30 gn (durée = 18 ms) pour accélération d'une demi-onde sinusoïdale
Emission électromagnétique	Classe B se conformer à CEI 55011

Emballage

Type d'emballage 1	PCE
Nb produits dans l'emballage 1	1
Hauteur de l'emballage 1	6 cm
Largeur de l'emballage 1	3,2 cm
Longueur de l'emballage 1	3,2 cm

Poids de l'emballage 1 24 g

Garantie contractuelle

Garantie 18 mois

Environmental Data

Schneider Electric vise à atteindre le statut de Net Zero d'ici 2050 grâce à des partenariats avec la chaîne logistique, des matériaux à faible impact et une circularité via notre campagne en cours "Use Better, Use Longer, Use Again" pour prolonger la durée de vie des produits et leur recyclabilité.

[Environmental Data expliquées >](#)

Empreinte environnementale

Empreinte carbone (kg CO2 eq.)	1
--------------------------------	---

Use Better

Matières et Substances

Emballage sans plastique	Non
--------------------------	-----

[Directive UE RoHS](#)

Conformité proactive (produit hors de la portée juridique de la directive européenne RoHS)

Numéro SCIP

Eb133e87-3df9-4bcd-b666-23e86eb33958

Règlementation REACH

[Déclaration REACH](#)

Use Again

Réemballer et réuser

Reprise	No
---------	----

DEEE



Le produit doit être éliminé sur les marchés de l'Union européenne à la suite d'une collecte spécifique des déchets et ne jamais finir dans des poubelles

Encombremments

Bouton-poussoir lumineux

Dimensions

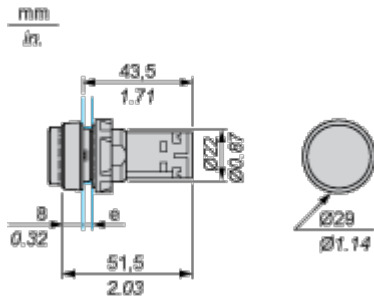

e Epaisseur du-panneau de support : 1 à 6 mm / 0,4 à 0,24 pouces (métal) ; 2 à 6 mm / 0,8 à 0,24 pouces (plastique)

Montage et périmètre de sécurité

Montage

Diamètres des trous de fixation réalisés

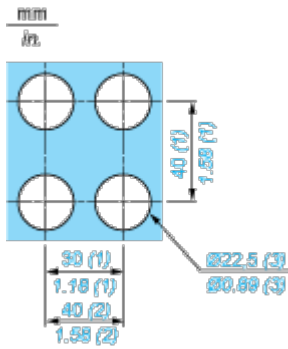

- (1) Valeur minimale.
- (2) 40 mm (1,58 pouces) pour bouton-poussoir d'arrêt d'urgence.
- (3) Valeur standard : $\varnothing 22,3 (0 ; + 0,4)$ mm / $\varnothing 0,88 (0 ; + 0,02)$ pouces

Connexion de balise de type U

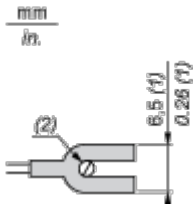

- (1) 6,5 mm (0,26 pouces) recommandé, 7 mm (0,28 pouces) max.
- (2) Borne à vis M3.

Schémas de raccordement





Câblage



Offer Marketing Illustration

Product benefits / Features

Features
Harmony All-in-one monolithic offers

-  Good resistance to chemical agents with double electrical insulation
-  Monolithic design - easy to select
-  Quick to install by eliminating the need for components
-  Safety compliant: Finger protected

The infographic features a central image of two monolithic circuit breakers: a black one at the top and a red one at the bottom. The red breaker has a white speaker icon on its face, indicating an audible alarm. The background is a solid green color.

Offer Marketing Illustration

Product benefits / Features

Technical Benefits

Harmony All-in-one monolithic offers

