

CARACTERISTIQUES

- Montage compact
- Haute performance
- Entrée monophasée
- Fiable
- Indicateurs à LED

Alimentation sur rail DIN de RS Pro - tension d'entrée 230 V c.a., tension de sortie 5 V c.c., courant de sortie 5 A

RS code commande : 136-8304



Les produits homologués par RS vous apportent des pièces de qualité professionnelle dans toutes les catégories de produits. Notre gamme de produits a été testée par des ingénieurs et fournit une qualité comparable aux plus grandes marques sans avoir à payer un prix élevé.

Description du produit

Une gamme RS PRO d'alimentations haute performance dans un boîtier compact de 35 mm à montage sur rail DIN pour plus de commodité et de gain de place. Ces alimentations à montage sur rail DIN sont disponibles avec une gamme de puissances nominales de 15 à 240 W et acceptent une entrée c.a. monophasée pour la conversion en une sortie c.c. simple de 12 V, 15 V, 24 V ou 48 V c.c.

Caractéristiques

Type	Mode de commutation
Tension d'entrée c.a. ou c.c.	230VAC
Tension de sortie c.a. ou c.c.	5VDC
Nombre de sorties	1
Fonctions spéciales	Taille compacte, Refroidissement par convection à l'air libre, Indicateur LED pour DC faible, Indicateur LED pour DC sous tension, Garantie de 3 ans, Test de rodage à pleine charge à 100 %
Type de montage	Rail DIN, Montage vertical
Protection contre les courts-circuits	Oui
Protection contre les surtensions	Oui
Indication de tension de sortie	LED, lumière verte continue
Applications	Capteurs, émetteurs/récepteurs, analyseurs, moteurs PLC, actionneurs, solénoïdes, relais

Spécifications

RS code commande	Tension d'entrée	Tension de sortie	Courant de sortie	Puissance de sortie	Rendement (typ.)
136-8304	100VAC-240VAC	+ 5VDC	5A	30W	78%
136-8305	100VAC-240VAC	+ 12VDC	2.5A	30W	83%
136-8306	100VAC-240VAC	+ 15VDC	2A	30W	82%
136-8308	100VAC-240VAC	+ 24VDC	1.3A	30W	87%

Spécifications d'entrée		
Phase électrique d'entrée	Simple	
Courant d'entrée	0,35 A à 230 V c.a.	
Fréquence de ligne	47 à 63 Hz	
Courant d'appel à 25 °C 230 V.	60A	
Rendement (typ.)	78%	
Spécifications de sortie		
Réglage de la tension de sortie	4.5VDC – 5.3VDC	
Temps de maintien	20ms/115VAC	
Régulation de ligne	1%	
Régulation de charge	1%	
Isolation de tension	Entrée-sortie	3000VAC
	Entrée à la terre	1500VAC
	Mise à la terre par l'extérieur	1500VAC
Tension de surtension	2kV	
MTBF	200 kHrs	

Spécifications mécaniques

Hauteur	95mm
Profondeur	108mm
Largeur	36mm
Poids	250g
Dimensions	36 mm x 95 mm x 108 mm

Spécifications de l'environnement de

Humidité de fonctionnement	20 à 95 % HR
Plage de température de fonctionnement : -	-35 à 70 °C.
Plage de températures de stockage	-40 à 85 °C.
Refroidissement	Convection à l'air libre

Homologations

Normes Met	CB, CE, CUL, homologué cULus, FCC, UL
------------	---------------------------------------



Stock Number	Nominal Input Voltage	Output Voltage	Output Current	Ripple (Typ.)	Efficiency (Typ.)	Certificate
136-8304	100-240VAC	5V	5A	32mV	78%	CE, FCC, CB, UL, CUL
136-8305	100-240VAC	12V	2.5A	42mV	83%	CE, FCC, CB, UL, CUL
136-8306	100-240VAC	15V	2.0A	45mV	82%	CE
136-8308	100-240VAC	24V	1.3A	46mV	87%	CE, FCC, CB, UL, CUL

Mechanical

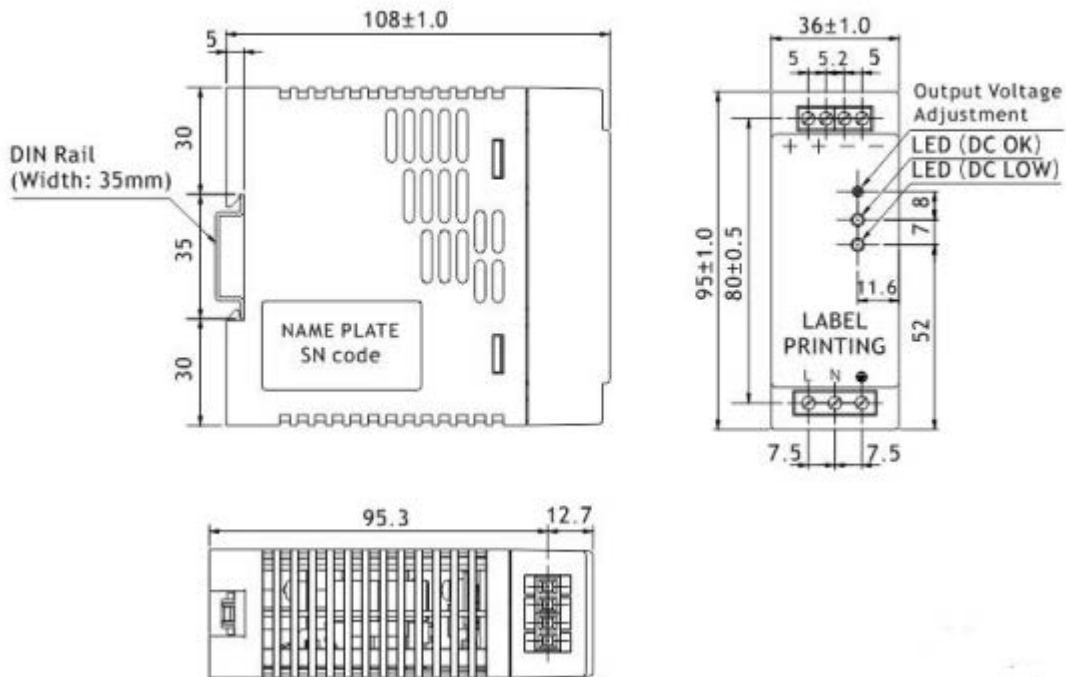

Mechanical



Marking	No.	Assignment
+	1	DC(+) Output Terminal
+	2	
-	3	DC(-) Output Terminal
-	4	
L	5	AC(L) Input Terminal
N	6	AC(N) Input Terminal
⊕	7	AC Grounding Terminal
V-ADJ.	/	DC Output voltage adjustment trimmer
DC OK	/	DC Output OK indication LED(Green)
DC LOW	/	DC Output Low indication LED(Red)

Electrical Curve

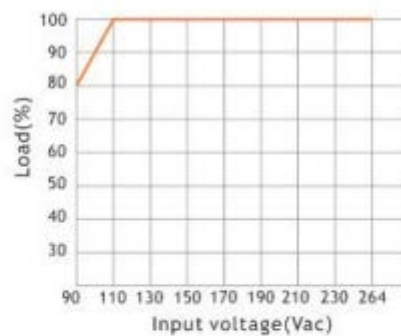
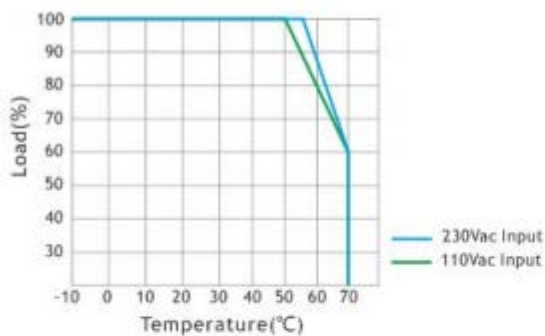

Block Diagram

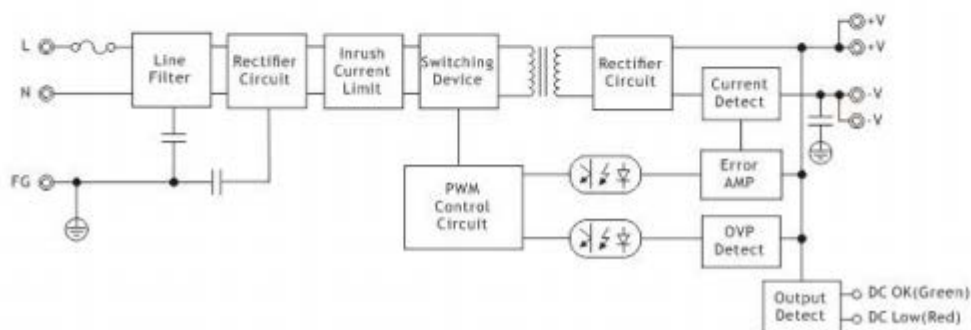

Series Operation

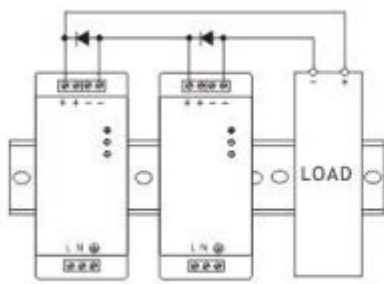

Series Operation A

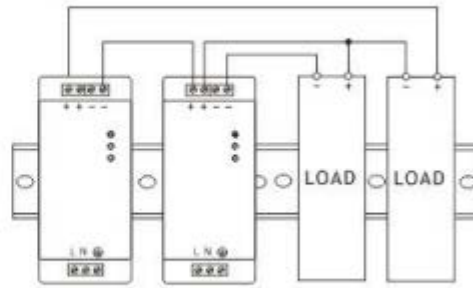

Series Operation B

Parallel Operation

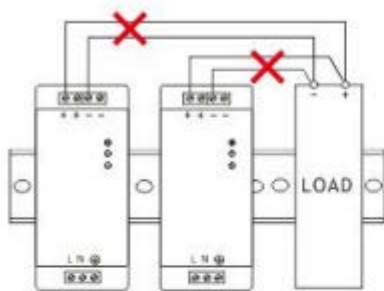

Parallel Operation A
(Unable to use)

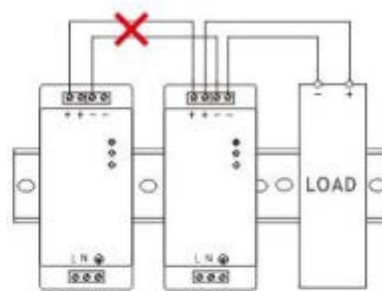

Parallel Operation B
(Unable to use)

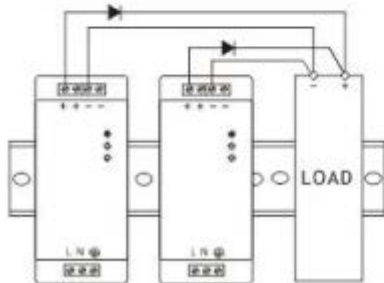

Parallel Operation C
(Backup)

Mounting Method

