

Données techniques

51114

Butées à billes simple effet

VISUEL(S)

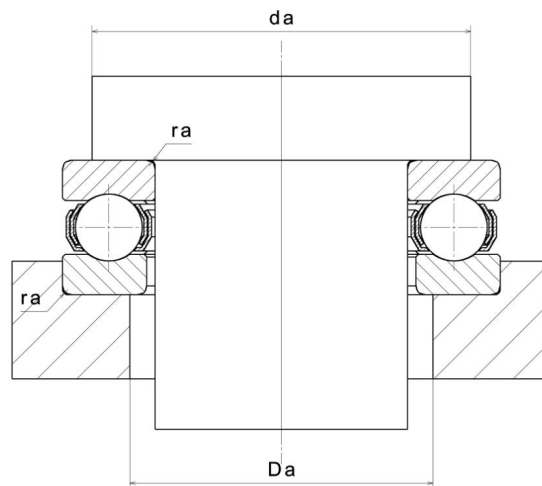
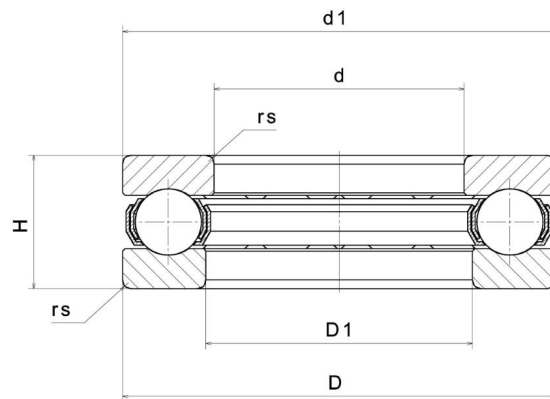

DEFINITION TECHNIQUE

Marque	NTN
d - Diamètre Intérieur	70 mm
D - Diamètre Extérieur	95 mm
T - Hauteur de butée	18 mm
rs - Rayon mini de Raccordement	1 mm
Masse	0,356 kg

PERFORMANCE PRODUIT

Ca - Capacité charge axiale dynamique	43000000 mN
C0a - Capacité charge axiale statique	127000000 mN
Cua - Charge axiale limite à la fatigue	5700000 mN
N lim - Vitesse limite Lubrification huile	20400 °/s
N lim - Vitesse limite Lubrification graisse	14400 °/s
Tmin - Température mini de Fonctionnement	233,15 °K
Tmax - Température max de Fonctionnement	393,15 °K

DIMENSIONS D'INSTALLATION

Da max - Diamètre max épaulement BE	80 mm
da min - Diamètre mini épaulement BI	85 mm

