

Zubehör/Werkzeuge

Mehrfach-Schlauchhalter

Serie **TM**

ø4 - ø12 mm

Einfache Anordnung der Schläuche

Einfaches Einsetzen und fester Halt der Schläuche

Teilung des Halters entsprechend der Anzahl der Verbindungsschläuche möglich

Verwendung von schwer entflammaren Schläuchen (entspricht UL-94 V-0)



Verwendbare Schläuche

Schlauchmaterial	Nylon, Weichnylon, Polyurethan
Schlauch-Außen-ø	ø4, ø6, ø8, ø10, ø12

Technische Daten

Umgebungstemperatur	-20 bis 60° C	
Material	schwer entflammables Polypropylen (entspricht UL-94 V-0)	
Farbe	schwarz	
Zubehör	zur Montage Senkkopf-Kreuzschlitz-Blechschaube (schwarz verz. und chromiert)	
	Bestell-Nr.	Größe (Nenngröße X Länge)
	TM-04	2 X 6
	TM-06	2.6 X 8
TM-08	2.6 X 8	4
TM-10	3 X 8	
TM-12	3 X 8	

Modell

Schlauch-Auß en-ø (mm)	Bestell-Nr.	Anz. anschließbarer Schläuche (MAX.)		
		6	8	12
4	TM-04			●
6	TM-06			●
8	TM-08		●	
10	TM-10	●		
12	TM-12	●		

Mehrfach-Schlauchhalter/Abmessungen

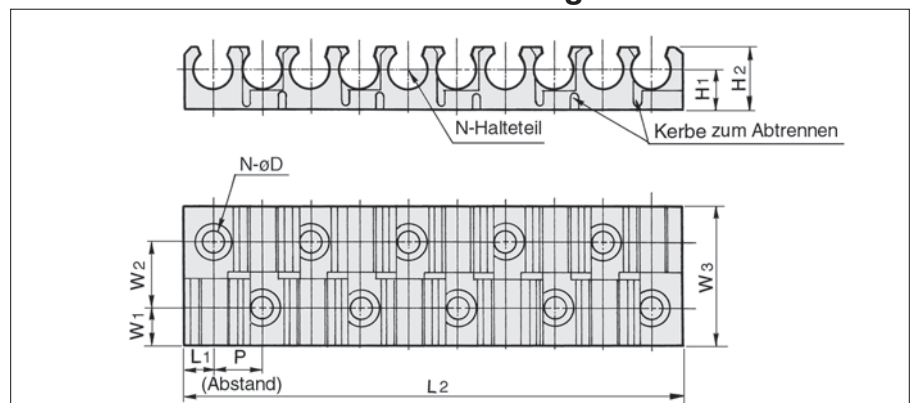

Schlauch-Außen-ø (mm)	Modell	N (Anzahl Halte-teile)	P	L1	L2	W1	W2	W3	H1	H2	øD	Montage-schraube Nenngröße X Länge
4	TM-04	12	6	3.25	72.5	4.5	8	17	5	7.5	2.2	2 X 6
6	TM-06	12	7.5	4.5	91.5	5.5	10	21	6.5	10	2.8	2.6 X 8
8	TM-08	8	9.5	5.5	77.5	6	11	23	7.5	12	2.8	2.6 X 8
10	TM-10	6	12.5	7.5	77.5	6.5	12	25	8.8	14.3	3.2	3 X 8
12	TM-12	6	15	9	93	6.5	12	25	9.8	16.3	3.2	3 X 8

Verwendung

⚠ Achtung

- ① Schneiden Sie den Mehrfach-Schlauchhalter entsprechend der Anzahl der anzuschließenden Schläuche ab.
<Vorgehensweise>

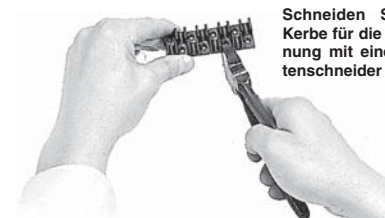

Schneiden Sie die Kerbe für die Abtrennung mit einem Seitenschneider durch.

- ② Bauen Sie den Mehrfach-Schlauchhalter mit der versenkten Kreuzschlitz-Blechschaube an der Anlage ein.
 ③ Legen Sie die Schläuche auf die einzelnen Halter und drücken Sie sie hinein.
 ④ Zum Abnehmen, ziehen Sie die Schläuche aus den Haltern nach oben.

Zubehör/Werkzeuge Mehrfach-Halter

Serie TMA

ø6 - ø12 mm

Zur Sicherung des
Entlüftungsventils der
Serie KE□ mit einer
Steckverbindung

Auch eine Steckverbin-
dung kann gesichert wer-
den.

T-Stück: KQ2T

Winkel: KQ2L

Gerade: KQ2H

Je nach Anzahl der
benötigten Halter,
können sie belie-
big getrennt werden
(Schneidwerkzeug in die
Kerbe zum Abtrennen
einführen und den Halter
durchschneiden)



Technische Daten

Umgebungstemperatur (°C)	-20 bis 60° C
Material	schwer entflammables Polypropylen (entspricht UL-94 V-0)
Farbe	schwarz

Modell

Modell	Anzahl der Schläuche	Verwendbares Entlüftungsventil	Verwendbare Steckverbindung		
			T-Steckverbindung	Winkel-Steckverb.	Gerade Steckverb.
TMA-04	10	—	KQT06-00A	KQL06-00A	KQH06-00A
TMA-06	8	KEA06	KQT08-00A	KQL08-00A	KQH08-00A
		KEB06			
TMA-08	8	KEA08	KQT10-00A	KQL10-00A	KQH10-00A
		KEB08			
		KEC-02			
		KEA10			
TMA-10	6	KEB10	KQT12-00A	KQL12-00A	KQH12-00A
		KEA12			
TMA-12	6	KEB12	—	—	—
		KEA12			
		KEC-03			

Mehrfach-Halter/Abmessungen

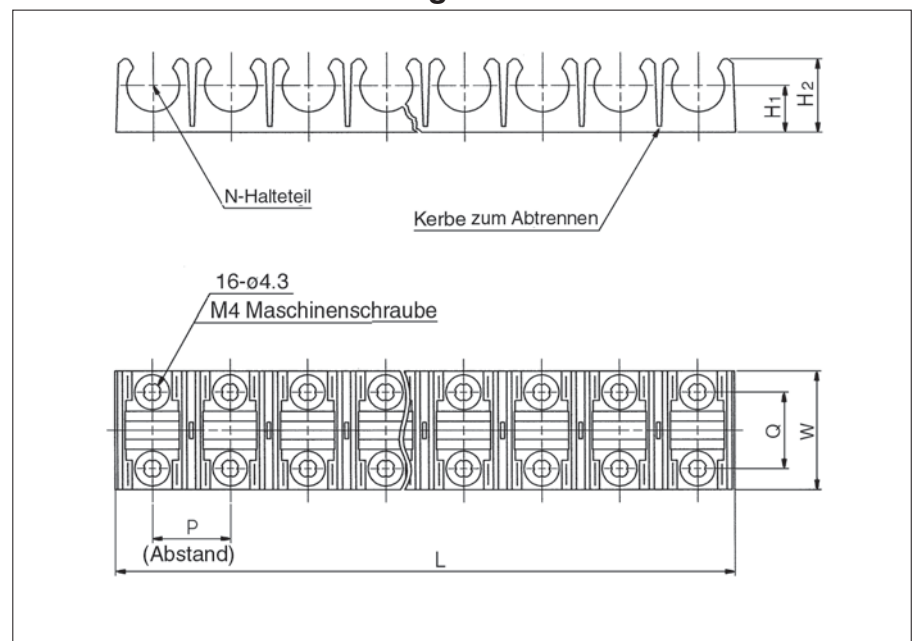

Schlauch- Außen-ø (mm)	Modell	P	L	W	H1	H2	Q
4	TMA-04	16.1	160	26	10.2	15.5	17.5
6	TMA-06	19	151	28	11.4	17.9	18.6
8	TMA-08	21.7	172.5	31.8	12.6	20.3	18.6
10	TMA-10	25.4	151.2	35	15	24.3	22
12	TMA-12	28.1	167.3	37	16.2	26.7	22

Zubehör/Werkzeuge

Schlauchschneider

Serie TK

Schlauchschneider: TK-1
Rechtwinkliges Abschneiden
Reduzierter Kraftaufwand
Inklusive Schutzhülle/Sicherheitsverriegelung

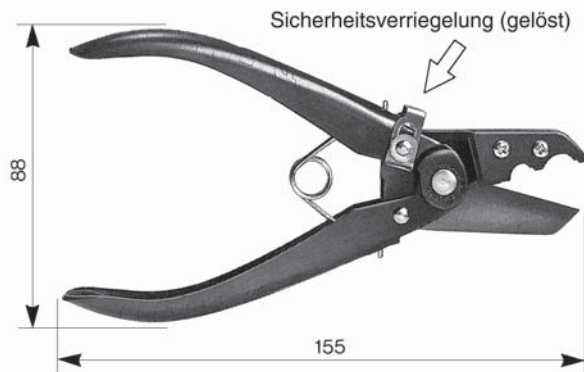

Anm.) Schneiden Sie niemals Metalle, wie z.B. Elektrodrähte.

Bestell-Nr.	TK-1
Schlauchmaterial	Nylon, Weichnylon, Polyurethan und andere weiche Plastikschläuche
Schlauch-Außen- \varnothing	max. 13 mm
Gewicht	140 g

Schlauchschneider: TK-2
Schneidet Schläuche bis zu $\varnothing 18$ mm.

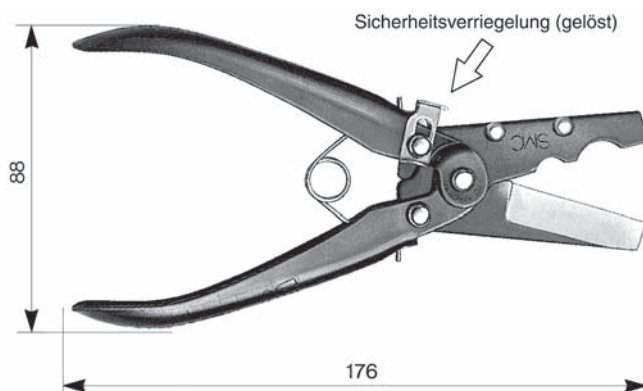

Anm.) Schneiden Sie niemals Metalle, wie z.B. Elektrodrähte.

Bestell-Nr.	TK-2
Schlauchmaterial	Nylon, Weichnylon, Polyurethan und andere weiche Plastikschläuche
Schlauch-Außen- \varnothing	max. 18 mm
Gewicht	140 g

Zubehör/Werkzeuge

Schlauchschneider

Serie TK-3

Schlauchschneider: TK-3 (Allzweckausführung)
Inklusive Sicherheitsverriegelung

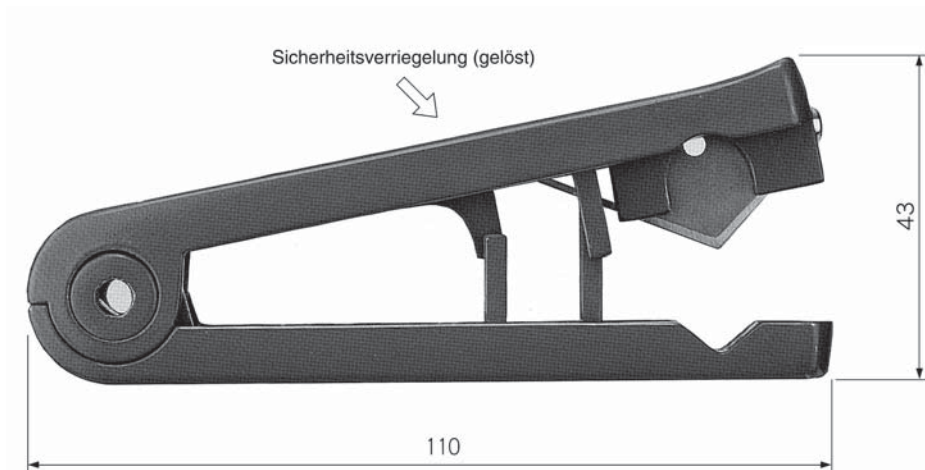

Anm.) Schneiden Sie niemals Metalle, wie z.B. Elektrodrähte.

Bestell-Nr.	TK-3
Schlauchmaterial	Nylon, Weichnylon, Polyurethan und andere weiche Plastikschläuche
Schlauch-Außen- \varnothing	max. 12 mm
Gewicht	32 g

Schlauchschneider für doppelwandige Schläuche der Serie TRB/TRBU Serie TKS



Ermöglicht einfaches Ablösen der Außenschicht eines doppelwandigen Schlauches.

Abschneiden ohne Beschädigung des Innenschlauches

Durch den Einsatz einer Klinge, die zwischen die innere und die äußere Schlauchlage eingeführt wird, kann der äußere Schlauch abgelöst werden, ohne den inneren zu beschädigen.

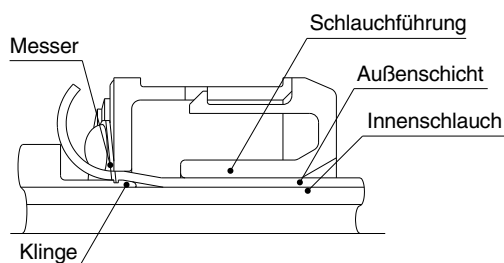

⚠ Achtung

Nicht zum Abschneiden von Hülsen von Elektrodrähten o.Ä. verwenden.

Einstellen des Messers und der Schneidlänge nicht erforderlich

Eine stets konstante Abziellänge ist möglich, da das Messer in einem Winkel so fixiert ist, dass es schneidet bis der Schlauch den Anstoß im Inneren des Schlauchschneiders erreicht hat.

Entfernen des abgelösten Schlauches nicht notwendig

Da der abgelöste Schlauchstreifen nach außen abgeführt wird, ist kein zusätzlicher Arbeitsaufwand erforderlich, um ihn zu entfernen.

Werkzeuganbau möglich

Der Schneidvorgang kann durch den Anbau an einen Antrieb o.Ä. automatisiert werden.

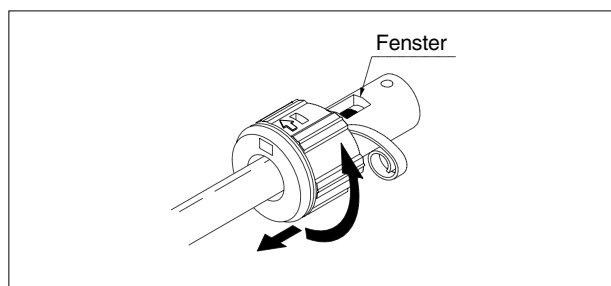
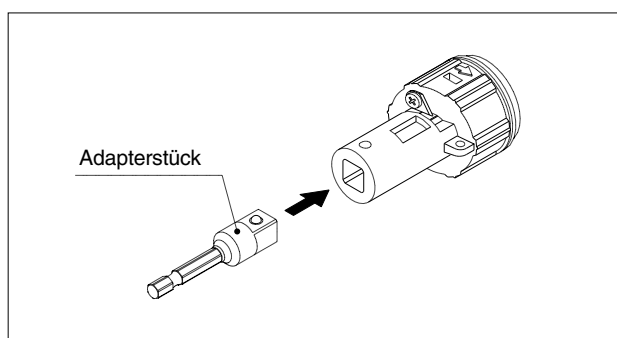

- Selbst doppelwandige Polyurethan-Schläuche (Serie TRBU), die besonders stark an der Außenschicht haften, sind leicht abzulösen.

Variantenübersicht und Bestell-Nr.

Modell	Farbe An- schluss- stück	verwendbarer Schlauch *	Abmessungen (mm)			Gewicht (g)
			D1	D2	L	
TKS-06	orange	TRB0604, TRBU0604	35	16	58	45
TKS-08	gelb	TRB0806, TRBU0805		18		
TKS-10	blau	TRB1075, TRBU1065		20	62	50
TKS-12	grün	TRB1209, TRBU1208	22			

* Innenschlauch-Material/TRB: Nylon, TRBU: Polyurethan

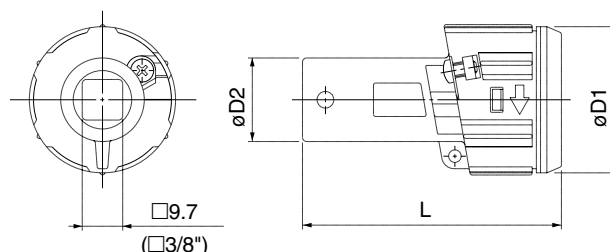

Zubehör/Werkzeuge

Schlauch-Ablösewerkzeug

Serie TG-1/TG-2

- Zum Einsetzen und Ablösen von Schläuchen für Steckverbindungen, die auf kleinem Raum oder auf Mehrfachanschlussplatten montiert sind.
- Einfache Bedienung mit einer Hand
- Für zwei Schlauchgrößen. Einfaches Austauschen mit einer Hand.

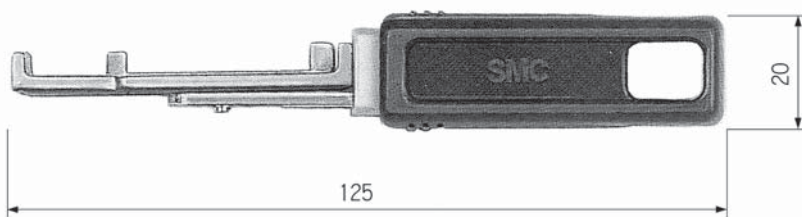

Bestell-Nr.	Schlauchgröße		Schlauchmaterial	Farbe	Gewicht
TG-1	Metrische Größe	ø4, ø6	Nylon, Weichnylon, Polyurethan	blau	33 g
TG-2	Zollmaß	ø 1/8", ø 1/4"		rot	

Verwendung

⚠ Achtung

Vorgehensweise

- ① Schieben Sie das Ende des Werkzeugs parallel zum Schlauch auf den Druckring.

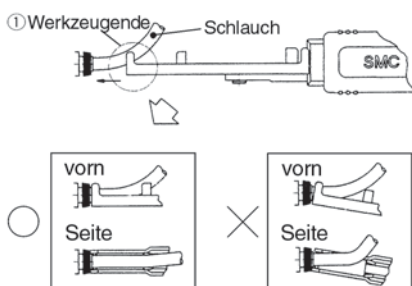

- ② Halten Sie danach den Griff gut fest und setzen Sie das Schlauchende am ausgezogenen Werkzeugende ein.

Anm.) Sicher einsetzen, um versehentliches Ablösen des Schlauches zu verhindern.

- ③ Lockern Sie nach dem Einsetzen des Schlauchendes Ihren Griff am Werkzeug. Die Rückstellkraft der Feder löst den Schlauch ab.

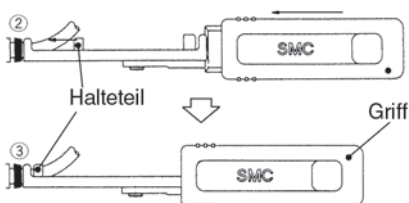

Umstellen der Größe

Zur Entriegelung des Werkzeugs gleichzeitig an beiden Seiten drücken. Umdrehen und in derselben Position wie vorher fixieren. Die verwendbare Schlauchgröße ist auf der Rückseite angegeben.

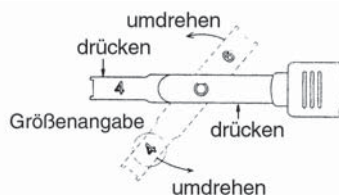

Uni-Steckverbindungen

Neue Außengewinde für die Schlauchverlegung, die die Einschraubzeit um 1/3 reduzieren.

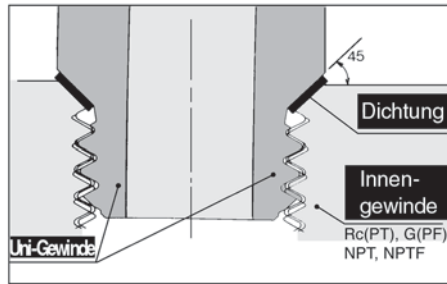

Uni-Gewinde-Aufbau

Ein Dichtring aus rostfreiem Stahl beidseitig überzogen mit gewalztem NBR sitzt auf der Abschrägung eines Innengewindes auf und ermöglicht so eine perfekte Dichtungs-konstruktion ungeachtet unterschiedlicher Gewindedurchmesser aufgrund von verschiedenen Innengewindeausführungen, Toleranzabweichungen oder unterschiedliche Abschrägungsgrößen (Geeignet für jedes Innengewinde mit üblicher Abschrägung.)



Eine besondere Gewindeform wurde als Uni-Gewinde für allgemeine Anwendungen für Rc(PT), G(PF), NPT und NPTF Gewinde entwickelt.

Das Außengewinde für den Schlauchanschluss verkürzt deutlich die Arbeitszeit.

Verwendbare Schläuche/ Metrische Größe

Ausführung	Modell	Anschlussgröße	Schlauch-Außen- ϕ (mm)					
			$\phi 4$	$\phi 6$	$\phi 8$	$\phi 10$	$\phi 12$	$\phi 16$
Gerade Steckverschraubung	KQH	1/8	●	●	●	●		
		1/4	●	●	●	●	●	
		3/8		●	●	●	●	●
		1/2				●	●	●
Winkel-Steckverschraubung	KQL	1/8	●	●	●	●		
		1/4	●	●	●	●	●	
		3/8		●	●	●	●	●
		1/2				●	●	●
T Steckverschraubung	KQT	1/8	●	●	●	●		
		1/4	●	●	●	●	●	
		3/8		●	●	●	●	●
		1/2				●	●	●
T Steckverschraubung	KQY	1/8	●	●	●	●		
		1/4	●	●	●	●	●	
		3/8		●	●	●	●	●
		1/2				●	●	●
Steckverzweigung	KQU	1/8	●	●	●			
		1/4	●	●	●	●	●	
		3/8		●	●	●	●	●
		1/2				●	●	●
Verlängerte Winkel-Steckverschraubung	KQW	1/8	●	●	●	●		
		1/4	●	●	●	●	●	
		3/8		●	●	●	●	●
		1/2				●	●	●
Gerade Steckverschraubung mit Innen-Sechskant	KQS	1/8	●	●	●	●		
		1/4		●	●	●	●	
		3/8			●	●	●	●
		1/2				●	●	●
45° Winkel-Steckverschraubung	KQK	1/8	●	●	●	●		
		1/4	●	●	●	●	●	
		3/8		●	●	●	●	●
		1/2				●	●	●
Einschraubwinkel schwenkbar	KQV	1/8	●	●	●			
		1/4		●	●	●		
		3/8			●	●	●	
		1/2					●	●

Verwendbare Schläuche/ Zollgröße

Ausführung	Modell	Anschlussgröße	Schlauch-Außen- ϕ (Zoll)							
			1/8	5/32	3/16	1/4	5/16	3/8	1/2	
Gerade Steckverschraubung	KQH	1/8	●	●	●	●	●			
		1/4	●	●	●	●	●	●		
		3/8				●	●	●	●	
		1/2						●	●	
Winkel-Steckverschraubung	KQL	1/8	●	●	●	●	●			
		1/4	●	●	●	●	●	●		
		3/8				●	●	●	●	
		1/2						●	●	
T Steckverschraubung	KQT	1/8	●	●	●	●	●			
		1/4	●	●	●	●	●	●		
		3/8				●	●	●	●	
		1/2						●	●	
T Steckverschraubung	KQY	1/8	●	●	●	●	●			
		1/4	●	●	●	●	●	●		
		3/8				●	●	●	●	
		1/2						●	●	
Steckverzweigung	KQU	1/8	●	●	●	●	●			
		1/4	●	●	●	●	●	●		
		3/8				●	●	●	●	
		1/2						●	●	
Verlängerte Winkel-Steckverschraubung	KQW	1/8	●	●	●	●	●			
		1/4	●	●	●	●	●	●		
		3/8				●	●	●	●	
		1/2						●	●	

