

Prise de courant 2 P + T Plexo 66

Référence(s): 904 65/66/85/86

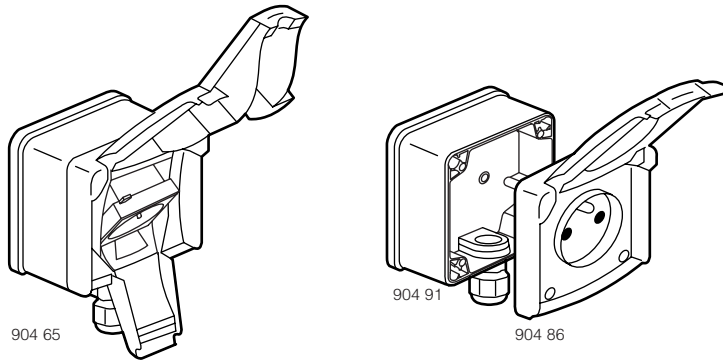

SOMMAIRE

PAGE

1. Milieux d'utilisation.....	1
2. Caractéristiques générales.....	1
3. Gamme.....	1
4. Mise en situation	
1 - Fixation.....	1
2 - Raccordement aux conducteurs.....	2
3 - Raccordement aux conduits.....	2
4 - Assemblage.....	2
5. Cotes d'encombrement.....	2
6. Caractéristiques techniques	
1 - Caractéristiques mécaniques.....	2
2 - Caractéristiques matières.....	2/3
3 - Caractéristiques électriques.....	3
4 - Caractéristiques climatiques.....	3
5 - Caractéristiques environnementales....	3
7. Entretien.....	3
8. Accessoires.....	3

1. MILIEUX D'UTILISATION

TERTIAIRE

Nettoyage haute pression
ou canon à mousse
(industrie agroalimentaire)
< 90 bars < 80°

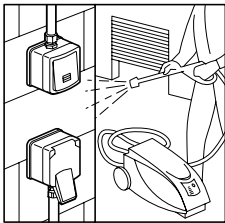

Garage

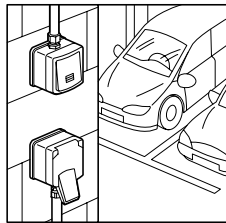

Port

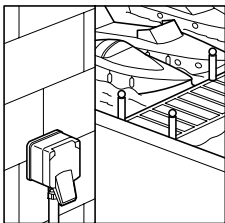

SEMI-INDUSTRIEL

Station et plateforme
de lavage

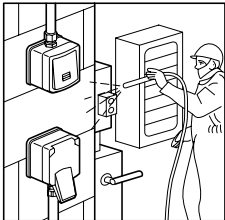

Risque de choc.
Magasin - Circulation

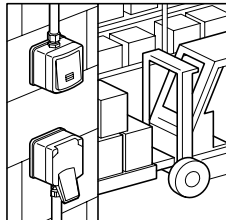

Créées,
installations portuaires

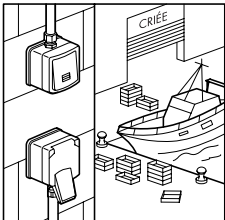

Site de stockage de déchets
organiques (décharges, sites
d'élevages).
Dégagement gazeux

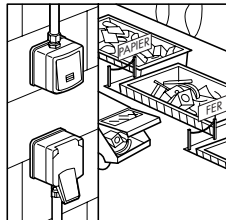

2. CARACTERISTIQUES GENERALES

Produits étanches destinés à être installés à l'intérieur ou à l'extérieur des locaux exposés :

- aux nettoyages fréquents (par nettoyeur haute pression 70 à 90 bars, 70 à 80° C
- aux désinfectants
- aux agressions chimiques
- aux intempéries
- aux chocs

Prises de courant 10/16 A - 250 V~ au standard français avec éclips de protection de protection d'usage courant.

3. GAMME

Désignation	Réf. Monobloc	Réf. Composable
Prise 2 P + T standard français avec éclips de protection	904 66	904 86
Prise 2 P + T standard français avec éclips de protection IP 66 fiche engagée	904 65	904 85

4. MISE EN SITUATION

4.1. Fixation

- Par vissage du boîtier de fond sur le support à l'aide de 2 vis Ø 4 à 4,5 mm
- 3 fixations possibles

Fixation étanche IP 66
quelles que soient les surfaces

Fixation verticale
(entraxe Plexo 55) IP 66
IK 08

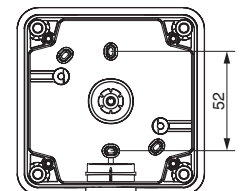
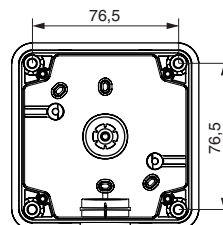

Fixation diagonale quelles que soient
les surfaces (entraxe Plexo 57)

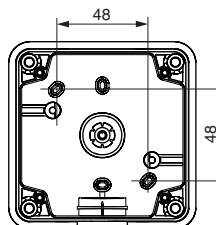

4. MISE EN SITUATION (suite)

4.2 Raccordement aux conducteurs

Borne à trou livrée ouverte, vis dévissée freinée

Capacité mini 1 x 1,5 mm²

Capacité maxi 2 x 2,5 mm²

Tournevis utilisables :

- forme plate de 3,5 à 5 mm
- lame Philipps n° 1

Schéma de câblage

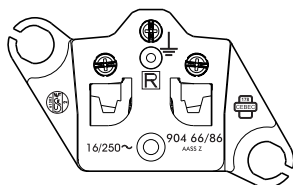

4.3 Raccordement aux conduits

Type de conduit :

- Câble type 1000 R02V rigide ou identique en souple

Type d'embouts :

- Presse étoupe ISO 20 livré monté sur monobloc réf. 904 65/66



- Bouchons pour câblage arrière livrés

4.4 Assemblage

Le verrouillage de la partie avant (couvercle mécanisme) sur la boîte est assuré par 4 vis à pas rapide.

(couple de serrage mini pour IP 66 : 0,5 N/n).

Les mécanismes composables se montent sur tous les boîtiers 1, 2 postes horizontaux ou verticaux réf. 904 91/92/93.

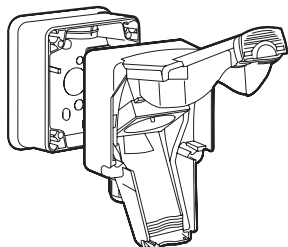

5. COTES D'ENCOMBREMENT

Monobloc réf. 904 66

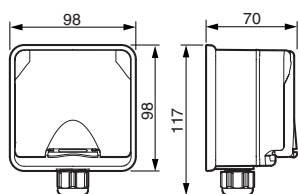

Monobloc réf. 904 65

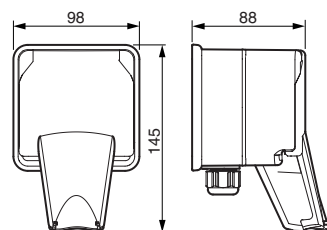

Composable réf. 904 86

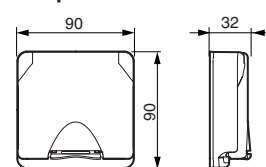

Composable réf. 904 85

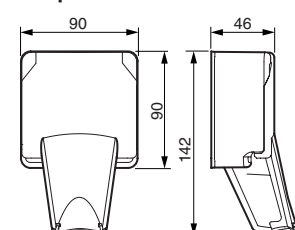

6. CARACTERISTIQUES TECHNIQUES

6.1 Caractéristiques mécaniques

Indice de protection : - IP 66 volet fermé sans fiche

- IP 66 volet fermé fiche engagée réf. 904 65/85

6.2 Caractéristiques matières

Matière sans halogène

Matériaux et couleurs :

- Boîtier et couvercle : polypropylène chargé fibre de verre coloris gris clair T029
- Volet : ABS gris anthracite RAL 7016
- Mécanisme : polycarbonate coloris gris RAL 7016
- Vis de borne et fixation du couvercle : INOX
- Joint : élastomère gris

Tenue aux agents chimiques

Comportement

Acétone	-
Acide acétique à 10 %	+
Acide acétique ≥ 30 %	-
Acide aminosulfonique	-
Acide borique *	+
Acide bromhydrique à 47 %	-
Acide chlorhydrique *	-
Acide chromique	+
Acide citrique *	+
Acide fluorhydrique *	-
Acide formique	-
Acide lactique *	+
Acide linoléique	-
Acide maléique	-
Acide nitrique à 30 %	-
Acide nitrique à 50 %	-
Acide perchlorique à 10 %	+
Acide phénol-sulfonique	-
Acide phosphorique *	-
Acide sulfurique	-
Acide tannique *	-
Acide tartrique *	-
Alcool éthylique	+
Alcool isopropylique	+
Alcool méthylique (méthanol)	+
Alcool phénylléthylrique à 100 %	-
Amoniaque	-
Bains pour galvanoplastie :	
- Bain d'argent brillant	+
- Bain de cadmium brillant	+
- Bain de chromage (50°C)	+
- Bain de cuivre (avec cyanure de potassium)	+
- Bain de cuivre (acide)	+
- Bain de décapage avec cuivrage chimique	+
- Bain de laiton	+
- Bain de nickel brillant	+
Baryum	
- Chlorure de baryum *	+
- Hydroxyde de baryum *	+
- Nitrate de baryum *	-
Benzène	-
Bière	+
Chlorure de chaux *	+
Chlorure cobalteux *	-
Chlorure cuivrique *	-
Chlorure ferreux *	-
Chlorure manganoux	-
Chlorure mercurique *	-
Chlorure de méthylène	-
Eau de chlore (chlore gazeux humide)	-
Eau de mer	+
Engrais	+
Epichlorhydrine	-
Essence lourde	-
Essence minérale	-

6. CARACTERISTIQUES TECHNIQUES (suite)

Tenue aux agents chimiques	Comportement
Essence de térébenthine	-
Huiles essentielles	+
Huile de lin	+
Huile lubrifiante	+
Huile pour machines	+
Huile minérale	+
Huile de paraffine	+
Huile de poisson	+
Huile de ricin	+
Huile de silicone	+
Humus	+
Hydrogène sulfuré aqueux	+
Hypochlorite de soude à 10 %	+
Jus de fruits	+
Lait	+
Lessive chlorée	+
Margarine	+
Mazout	+
Mercurure	+
Méthacrylate de méthyle	-
Nitrate d'argent *	+
Nitrate cobalteux *	+
Nitrate manganéux *	+
Nitrate mercurique *	+
Nitrate de nickel *	+
Nitrate de plomb *	+
Pétrole, éther de pétrole	-
Silicate (Potassium, Sodium)	+
Sirop (de betterave)	+
Sodium	
- Acétate de sodium *	-
- Bromate de sodium *	-
- Chlorure de sodium * (sel)	+
Soude caustique ≤ 40 %	+
Styrène monomère	-
Sucre	+
Trichloréthylène	-
Urine	+
Vin	+

* toutes concentrations en solution aqueuse

Interprétation
+ résiste
- instabilité

Ces informations sont données à titre indicatif, elles ne peuvent donc constituer un engagement de notre part

Tenue aux UV :

Pas de changement notable d'aspect suivant test 7 jours avec éclairage énergétique ≈ 550 W/m² (mesure colorimétrique suivant méthode laboratoire).

Résiste aux produits :
 - chlorés pH 10-11
 - alcalin pH 9-10
 - acide pH 3

Tenue au brouillard salin : 7 jours (168 h)

6.3 Caractéristiques électriques

Autoextinguibilité suivant NFC 20-455 CEI 695.2.1

Enveloppes : 650° C

Mécanismes en contact avec les parties sous tension : 850° C

Tension intensité fréquence :

- 10/16 A - 250 V - 50 Hz suivant NFC 61.903

- 16 A - 250 V~ - 50 Hz suivant NBNC 61.112 et IEC 884

6.4 Caractéristiques climatiques

Température de stockage et d'utilisation : - 20° C à + 40° C

6.5 Caractéristiques environnementales

Matière sans halogène

7. ENTRETIEN

Nettoyage haute pression maxi : 90 bars - eau : 80° C

Nettoyage superficiel au chiffon sec ou imbibé d'eau savonneuse.

Ne pas utiliser d'acétone, de dégoudronnant et de trichloréthylène.

Attention : pour l'utilisation de produits d'entretien spécifiques un essai préalable est nécessaire

8. ACCESSOIRES

Presse étoupe ISO 20 pour rechange réf. 980 03



Bouchons ISO 20 pour rechange réf. 980 71

