

Détecteurs photoélectriques

Accessoires

Références

Encombresments :
pages 30180/5 à 30180/7



XUZ-Ci i

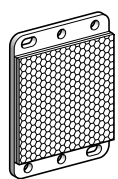

XUZ-C50

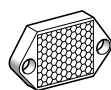

XUZ-C24

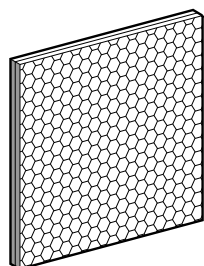

XUZ-C100

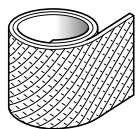

XUZ-B0i

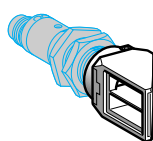

XUB-Z01

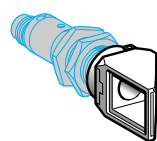

XUB-Z02

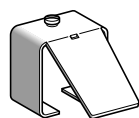

XUP-Z01

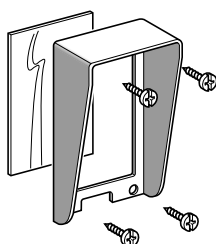

XUZ-D02

Réflecteurs (pour détecteurs système réflex)

Désignation	Dimensions	Référence	Masse kg
Réflecteurs pour portées standard	Ø 16 mm	XUZ-C16	0,002
	Ø 21 mm	XUZ-C21	0,002
	Ø 31 mm	XUZ-C31	0,005
	Ø 39 mm	XUZ-C39	0,010
	Ø 80 mm	XUZ-C80	0,030
Réflecteur pour portées standard et portées proches	50 x 50 mm	XUZ-C50	0,020
Réflecteur pour portées proches	24 x 21 mm	XUZ-C24	0,010
Réflecteur pour longues portées	100 x 100 mm	XUZ-C100	0,035
Bandes réfléchissantes adhésives (1) (sauf pour systèmes réflex polarisés)	Largeur : 25 mm Épaisseur : 0,2 mm	Longueur : 1 m	XUZ-B01 0,015
		Longueur : 5 m	XUZ-B05 0,075
Bandes réfléchissantes adhésives (1) (adaptées pour systèmes réflex polarisés)	Largeur : 25 mm Épaisseur : 0,5 mm	Longueur : 1 m	XUZ-B11 0,020
		Longueur : 5 m	XUZ-B15 0,085

Accessoires pour renvoi du faisceau à 90°

Désignation	Utilisation pour	Référence	Masse kg
Pièces d'adaptation (2)	Détecteurs Osiris, design 18 (systèmes réflex et proximité)	XUB-Z01	0,015
	Détecteurs Osiris, design 18 (système barrage)	XUB-Z02	0,015
	Détecteurs XUP (systèmes barrage et réflex)	XUP-Z01	0,015

Pare-soleil (avec vis de fixation)

Désignation	Utilisation pour	Référence	Masse kg
Avec vitre de protection	Détecteurs XUE et XUR	XUZ-D02	0,010
Sans vitre de protection	Détecteurs XUE et XUR	XUZ-D01	0,005

(1) Utilisation à température ambiante maximale de + 50 °C.

(2) Attention, l'utilisation de la pièce d'adaptation pour renvoi à 90° divise par 2 la portée utile du détecteur.

Détecteurs photoélectriques

Accessoires

Références

Encombresments :
pages 30180/5 à 30180/7

Accessoires de fixation

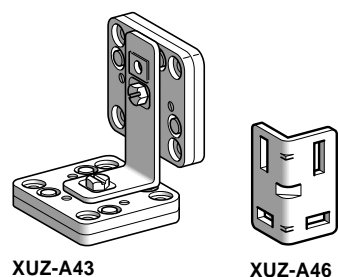

XUZ-A43

XUZ-A46

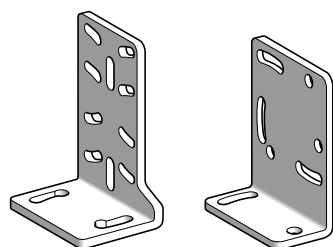

XUL-Z41

XUZ-A41

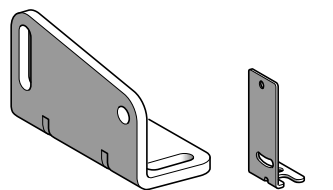

XUZ-A44

XUZ-A47

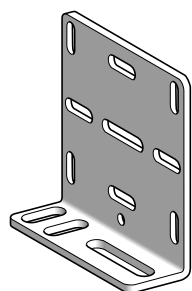

XUZ-A49

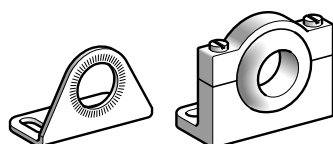

XUZ-A118

XUZ-A218

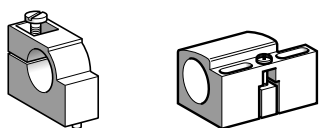

XSA-Z11 I

XSZ-B11 I

Désignation	Utilisation pour	Référence	Masse kg
Equerre en plastique	Détecteurs XUP et XUM-Li i i i i S	XUZ-A46	0,010
Equerres métalliques	Détecteurs XUL	XUL-Z41	0,050
	Détecteurs XUJ	XUZ-A41	0,050
	Détecteurs XUJ (1)	XUZ-A43	0,050
	Détecteurs XUE	XUZ-A44	0,135
	Détecteurs XUM	XUZ-A47	0,010
	Détecteurs XUJ-L et XUJ-B	XUZ-A49	0,120
	Détecteurs XUI (Ø 18 mm)	XUZ-A118	0,045
Bride en plastique, réglable, à rotule	Détecteurs XUI (Ø 18 mm)	XUZ-A218	0,035
Brides en plastique (avec vis de blocage)	Détecteurs XUA (Ø 8 mm)	XSA-Z108	0,007
		XSZ-B108	0,006
	Détecteurs XUI (Ø 18 mm)	XSA-Z118	0,020
		XSZ-B118	0,010
	Détecteurs XUT	XSA-Z130	0,030
		XSZ-B130	0,020
	Fibres optiques XUF-S0810	XSA-Z145	0,005
	Fibres optiques XUF-S2510	XSA-Z155	0,005
	Fibres optiques XUF-S0210	XSA-Z185	0,005
Lot de 2 écrous en plastique	Détecteurs XUI (Ø 18 mm)	XSA-Z318	0,004

(1) Avec réglage sur 360°

Détecteurs photoélectriques

Accessoires, éléments séparés de rechange

Références

Encombresments :
pages 30180/5 à 30180/7

Dispositifs de protection

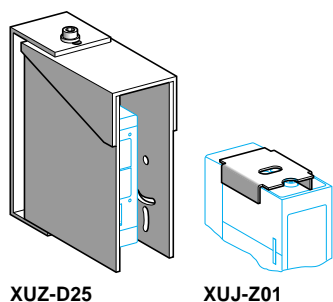

XUZ-D25

XUV-Z01

Désignation	Utilisation pour	Référence	Masse kg
Boîtier de protection	Détecteurs XUE et XUJ	XUZ-D25	0,920
Capot de protection du potentiomètre	Détecteurs XUJ	XUV-Z01	0,002
Boîtier de protection	Réflecteurs XUZ-C80	XUZ-D15	0,270

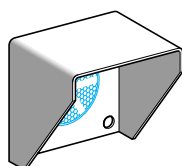

XUZ-D15

Accessoires divers, éléments séparés de rechange

Désignation	Utilisation pour	Portée	Diamètre	Référence	Masse kg
Diaphragmes	Détecteurs XUM (système barrage) sauf XUM-LH	4,5 cm	0,5 mm	XUM-Z01	0,001
		20 cm	1 mm	XUM-Z02	0,001
		60 cm	2 mm	XUM-Z03	0,001
	Détecteurs XUJ (système barrage)	1 m	6 mm	XUJ-Z02	0,001

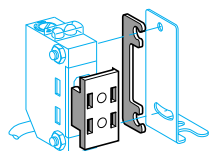

XUM-Z0i

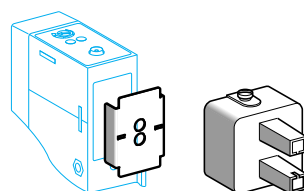

XUJ-Z02

XUP-Z02

Fourche pour détection de petits objets ou suivi d'une ligne (1)	Détecteurs XUP (système de proximité)	XUP-Z02	0,010
---	---------------------------------------	----------------	-------

Capots transparents	Détecteurs XUD	XUD-Z02	0,002
----------------------------	----------------	----------------	-------

	Détecteurs XUV	XUV-Z02	0,003
--	----------------	----------------	-------

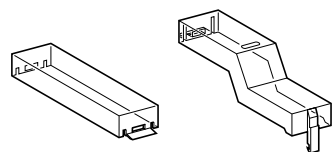

XUD-Z02

XUV-Z02

Dispositif d'aide à l'alignement	Détecteurs XUE et XUJ (système barrage)	XUZ-D09	0,080
---	---	----------------	-------

Adaptation pour sortie par presse-étoupe 9P situé au dessous du détecteur	Détecteurs XUJ	XUJ-Z09	0,030
--	----------------	----------------	-------

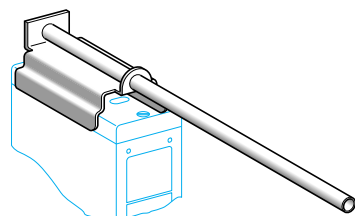

XUZ-D09

Fusibles de protection

Désignation	Utilisation pour	Vente par Q. indiv.	Référence unitaire	Masse kg
Cartouche fusible 5 x 20 à action rapide 0,63 A	Détecteurs XUB-A et XUL-A (en a)	10	XUZ-E06	0,001
Cartouche fusible 5 x 20 à action rapide 0,8 A	Détecteurs XUL-A (en c)	10	XUZ-E08	0,001
Bloc de jonction	Cartouches fusibles XUJ-E0i	50	AB1-FU10135U	0,040

(1) Barrage fixe de 6 mm, diamètre du faisceau : 2,5 mm. L'utilisation de la fourche inverse le signal de sortie du détecteur.

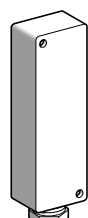

XUJ-Z09

Détecteurs photoélectriques

Accessoires

Encombrements

Références :
pages 3/466 et 3/467

Réflecteurs XUZ-C80

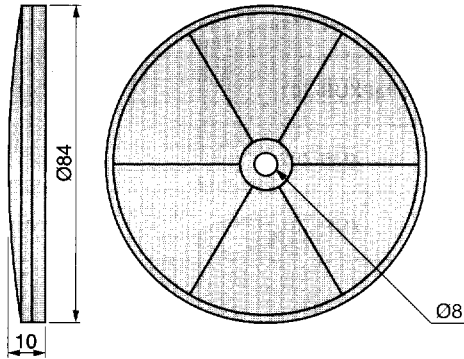

XUZ-C39

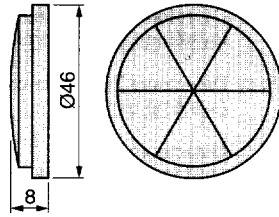

XUZ-C31

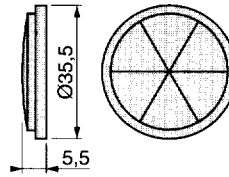

XUZ-C21

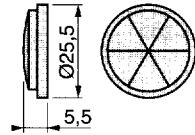

XUZ-C16

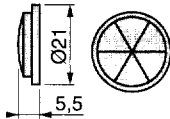

XUZ-C100

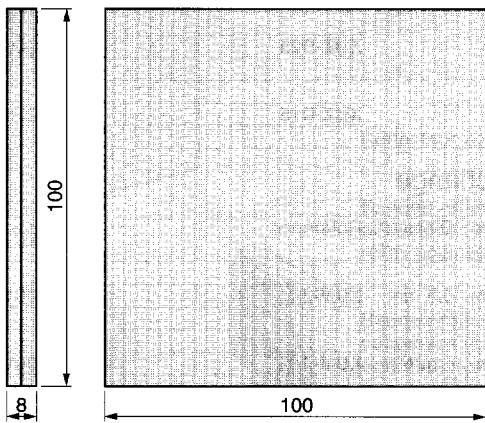

XUZ-C50

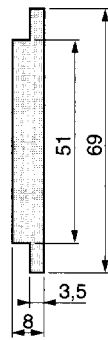

XUZ-C24

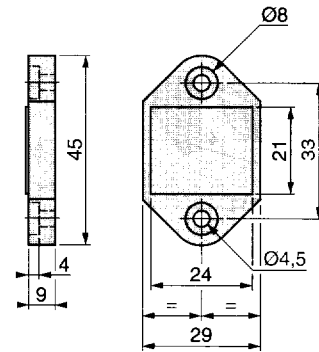

(1) 2 trous oblongs 4 x 8

Brides de fixation XSA-Z1e●●

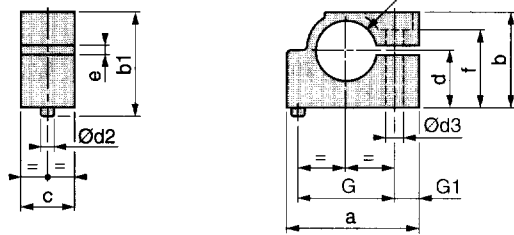

XSA-	a	b	b1	c	d	Ød1	Ød2	Ød3	e	f	G	G1
Z118	41	30	33	20	18	18,5	3,9	6	2,5	29	30	8
Z130	53	39,5	42,5	20	21,5	30,5	3,9	5	2,5	38	40	10
Z145	23,5	14,2	16,7	10	8	4,5	2	3,8	2,5	13	16	8
Z155	23,5	14,2	16,7	10	8	6,5	2	3,8	2,5	13	18	8
Z185	34,5	18	20,5	10	9,5	8,8	3	3,8	2,5	17	24	9

XSZ-B118, B130

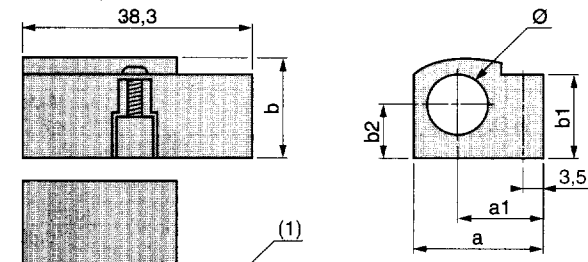

XSZ-	a	a1	b	b1	b2	Ø
B118	26	15,7	22	20,1	11,5	18
B130	39	21,7	35,5	31	18,5	30

(1) 2 trous oblongs de 4 x 8

Support de fixation réglable sur 360° XUZ-A43

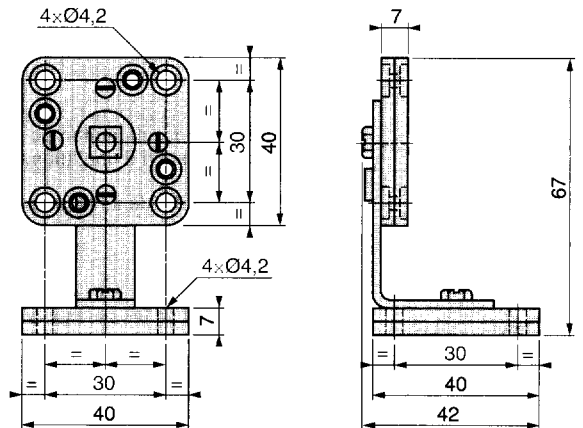

Détecteurs photoélectriques

Accessoires

Encombresments

Références :
pages 3/466 et 3/467

**Boîtier de protection pour détecteurs XUE et XUJ
XUZ-D25**

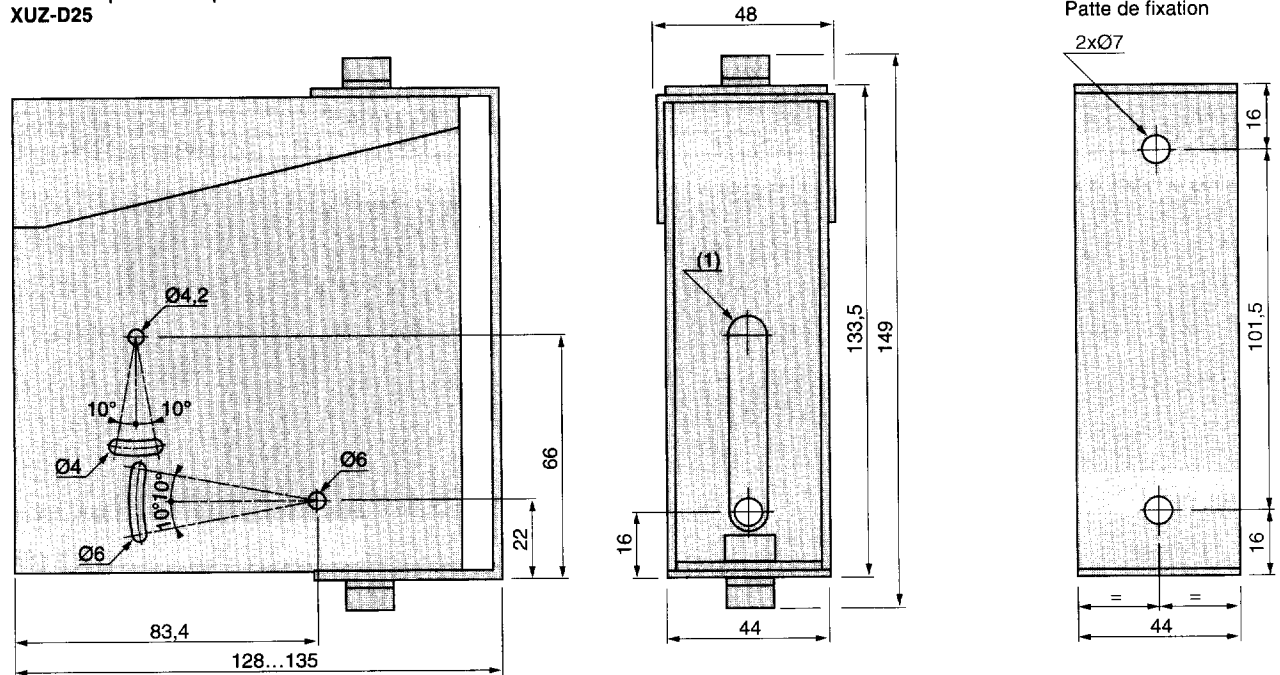

(1) 1 trou oblong Ø 10 x 58

**Boîtier de protection pour réflecteur XUZ-C80
XUZ-D15**

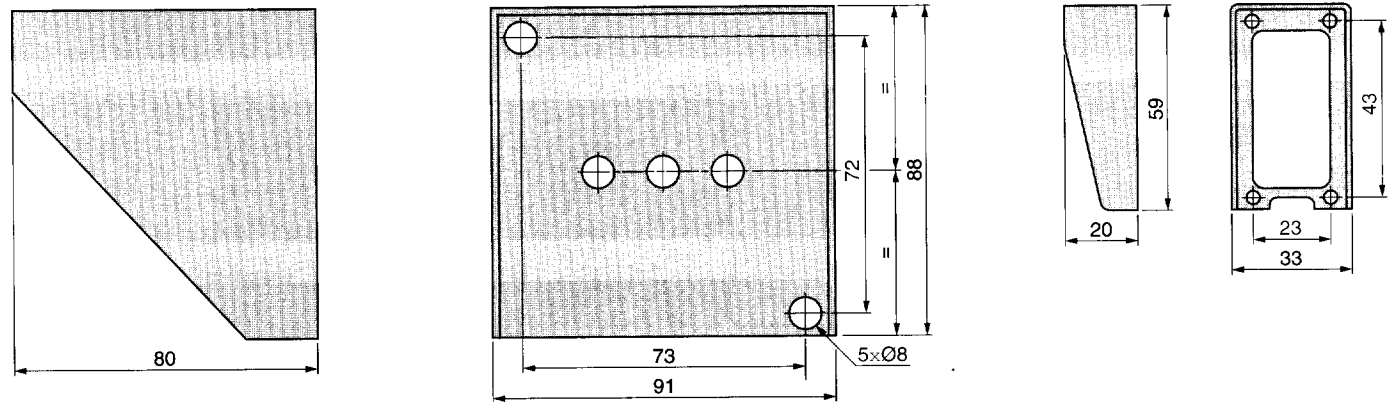

**Pièce d'adaptation pour renvoi à 90°
XUP-Z01**

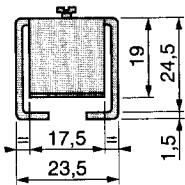
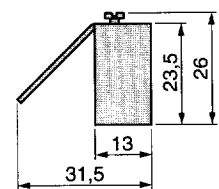

**Fourche
XUP-Z02**

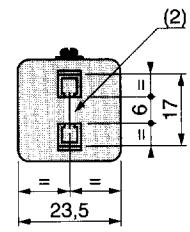
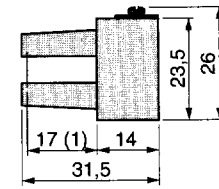

(1) Axe du faisceau
(2) Ø du faisceau : 2,5 mm

**Dispositif d'aide à l'alignement (système barrage) pour détecteurs XUE et XUJ
XUZ-D09**

