

Bedienung leicht gemacht. TALENTO PLUS

Grässlin GmbH
Bundesstraße 36
D-78112 St. Georgen / Schw.
Tel: +49 (0) 7724 / 933-0
Fax: +49 (0) 7724 / 933-240
www.graesslin.de
info@graesslin.de



Verteilerschaltuhren

Energie sparen mit intelligenter Zeitschaltechnik.

Moderne Zeitschaltechnik von Grässlin macht das Leben in Wohn-, Büro-, Gewerbe- und Industriegebäuden einfacher, sicherer und hilft effizient Energie zu sparen. Mit innovativen Produkten, die durch selbsterklärende Menüführung überzeugen und problemlos installiert werden können. Verteilerschaltuhren aus dem Produktprogramm talento bieten vielseitige Einsatzmöglichkeiten im gesamten Gebäude und Außenbereich, für die zentrale Schaltung verschiedener Räume, Ferienprogramme und universelle Schaltaufgaben. Mit ihrer vorbildlichen Verarbeitungsqualität ermöglichen Verteilerschaltuhren von Grässlin ein breites Spektrum an sinnvollen und Energie sparenden Anwendungen.



Einfache Bedienung: talento plus Standard – Medium – Top

**Bedienung ...**

„Bedienung“ ist der Dreh- und Angelpunkt unserer digitalen Zeitschaltuhren made by Grässlin.

Wie beim Handy ist die Programmierung selbsterklärend:

- 3 Textzeilen für die Menütechnik = übersichtliche Darstellung der Auswahlmöglichkeiten
- Flexible Tastenbelegung = eindeutige Auswahl an Eingabekommandos
- Einfache Handschalterfunktion = direkt zugänglich ohne Tasten-Kombinationen

**...mit System: IR-Leiter und GPS**

Auf die verschiedenen Bedürfnisse abgestimmt, stellt sich die Produktpalette talento plus vor:

talento plus STANDARD – MEDIUM

Schon talento plus MEDIUM kommuniziert ohne komplizierte Bustechnologie über einen äußerst störungsempfindlichen IR-Lichtwellenleiter. So laufen die Zeiten immer synchron und alle Schaltbefehle werden zeitgenau und gleichzeitig ausgeführt. Per GPS oder DCF 77 (in Europa) empfängt das System talento plus weltweit an jedem Standort das korrekte Zeitsignal und gibt dieses an alle Schaltuhren des Systems weiter. GPS ist ein Extra, das sich übrigens auch in älteren Anlagen leicht nachrüsten lässt: Es genügt ein DCF 77 Eingang!

**astro: Spezialitäten für die Beleuchtung**

Insbesondere für Beleuchtungsanwendungen eignen sich die talento 791 plus und 792 plus Produkte. Lediglich Längen- und Breitengrad sind zur genauen automatischen Ermittlung der Sonnenauf- und Sonnenuntergangszeitpunkte einzugeben. Über eine Offsetzeiteingabe können die jeweiligen Schaltpunkte vor- oder zurückverlegt werden.

talento plus Top

**...die Jahreszeitschaltuhr talento 892/992 plus**

Neben allen bekannten Funktionen der talento plus MEDIUM-Serie, ist die neue TOP-Serie auf ganz spezielle Anforderungen und Anwendungen ausgerichtet. Eine Speicherkapazität von 800 Plätzen bietet ein hohes Maß an Flexibilität. Das modulare System ermöglicht erstmals eine Erweiterung auf bis zu acht Kanäle. Dabei werden die Schaltprogramme zentral auf der Jahresuhr gespeichert. Die verbundenen Kanalerweiterungen, talento CE plus, erhalten ihre Schaltbefehle über das Grässlin Powerline Protokoll GPL. Dieses erlaubt auch die Montage der Kanalerweiterungen in verschiedenen Schaltschränken bis zu 50 m von der talento 892/992 plus entfernt. Die Kanalerweiterungen zeigen den Schaltzustand an. Manuelle Dauerschaltung sowie Schaltungsvorwahl sind möglich.

**Oder besser gleich LAN?**

Das neu entwickelte LAN Modul talento LAN plus stellt die Verbindung zwischen der Jahreszeitschaltuhr und einem lokalen Netzwerk oder dem Internet her. Zusammen mit der Software talento dialog plus können Schaltprogramme von der Schaltuhr talento 892/992 plus ausgelesen bzw. auf die Schaltuhr übertragen werden. Die Datenübertragung über das LAN-Netzwerk hat den besonderen Vorteil, dass sämtliche Programmeingaben und Servicefunktionen bequem vom Schreibtisch oder einer Zentrale aus gesteuert werden können.

**Unser talento taxi plus**

Die am PC mit Hilfe der talento dialog plus Software erstellten oder geänderten Programme können ganz leicht über das Handprogrammiergerät talento taxi plus in die Jahreszeitschaltuhren talento 892/992 plus eingelesen werden. Über die Schnittstelle am PC wird das Programm auf das talento taxi plus übertragen, um es später über eine Infrarotschnittstelle auf die talento TOP plus aufzuspielen. Ohne Aufwand lässt sich das Programm mit dem Handprogrammiergerät auf weitere Jahreszeitschaltuhren übertragen.

Die Software talento dialog plus

Die Programme der Jahreszeitschaltuhren können mit einer zugeschnittenen Software am PC programmiert werden. Der Anwender kann an Hand eines Kalenders einzelne Zeiträume, von einem Tag bis zu saisonabhängigen Perioden, am Bildschirm auswählen. Landesübliche Feiertage sind bereits im Programm hinterlegt und können in den jeweiligen Ländern aktiviert werden. Die Software verfügt über ein Astroprogramm welches speziell auf die Anforderungen von standortabhängigen Anwendungen zugeschnitten ist.

Variable Datenübertragung

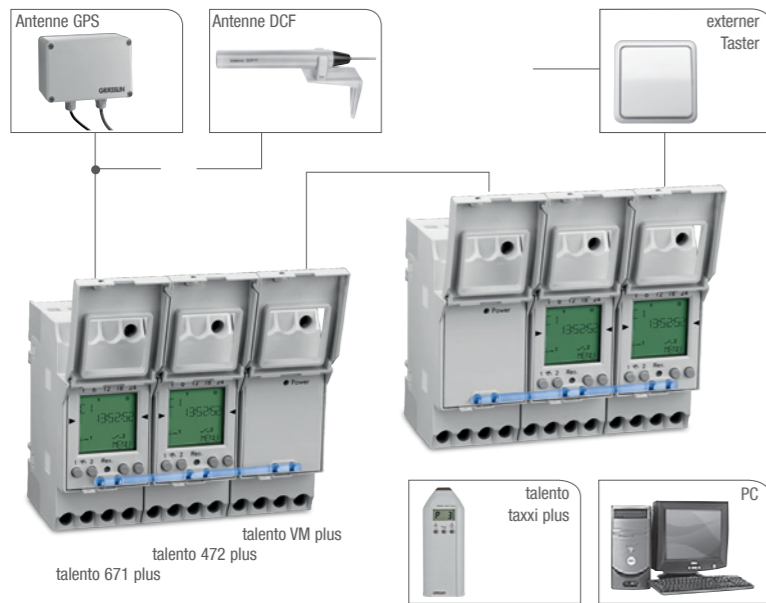

talento plus MEDIUM

- Einfache Bedienung durch Menütechnik
- Display beleuchtet
- Impuls- und Zyklusfunktion
- Datumsbereich
- Zufallsschaltung
- Externer Eingang für Schaltungsvorwahl oder Countdown
- DCF oder GPS Zeitsynchronisation
- IR Schnittstelle für IR Lichtwellenleiter und Programmübertragung
- Verstärkermodul für 50 m Kabelverbindung für das Zeitsynchronisationssignal
- PC gestützte Programmerstellung
- Programmübertragung mit talento taxi plus

Montage des IR-Lichtwellenleiters

- Ausbruch an den Seitenflächen des Deckels öffnen
- IR-Lichtwellenleiter auf gewünschte Länge kürzen
- Auf die IR-Schnittstelle an der Schaltuhr aufstecken

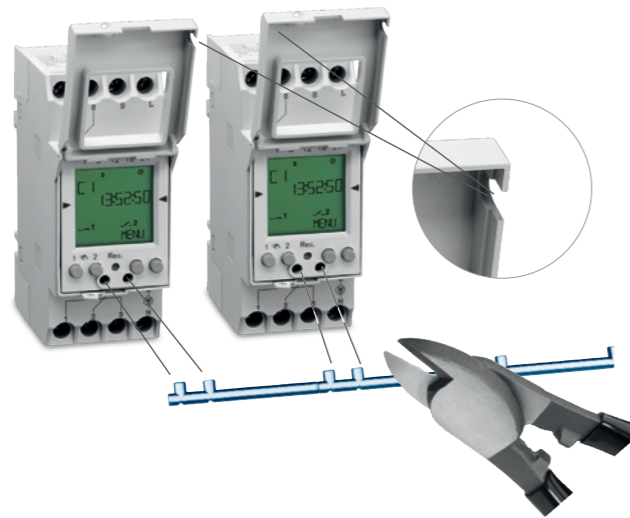

Bequeme Kommunikation



- LAN-Modul: Schnittstelle zur Datenübertragung per LAN Netzwerk oder Internet vom PC auf die Zeitschaltuhr oder umgekehrt.
- GPS-Antenne für weltweite Zeitsynchronisation
- talento taxi plus für einfache Programmübertragung vom PC auf die Zeitschaltuhr

Mit Hilfe der 4 Bedienknöpfe können auf den talento 892/992 plus bis zu 800 Speicherplätze programmiert werden indem man der Menüführung folgt. Die zusätzliche PC-gesteuerte Programmierung deckt alle Anforderungen in Bezug auf datumsbezogene Programmierung ab und macht sie zum Kinderspiel.

Es gibt zwei Methoden, die Programme auf die Zeitschaltuhr zu übertragen:

- Mit dem talento taxi plus
- Mit dem talento LAN plus.

talento LAN plus ermöglicht die Programmübertragung über eine LAN- oder Internetverbindung (ohne direkten Zugriff auf talent 892/992 plus).

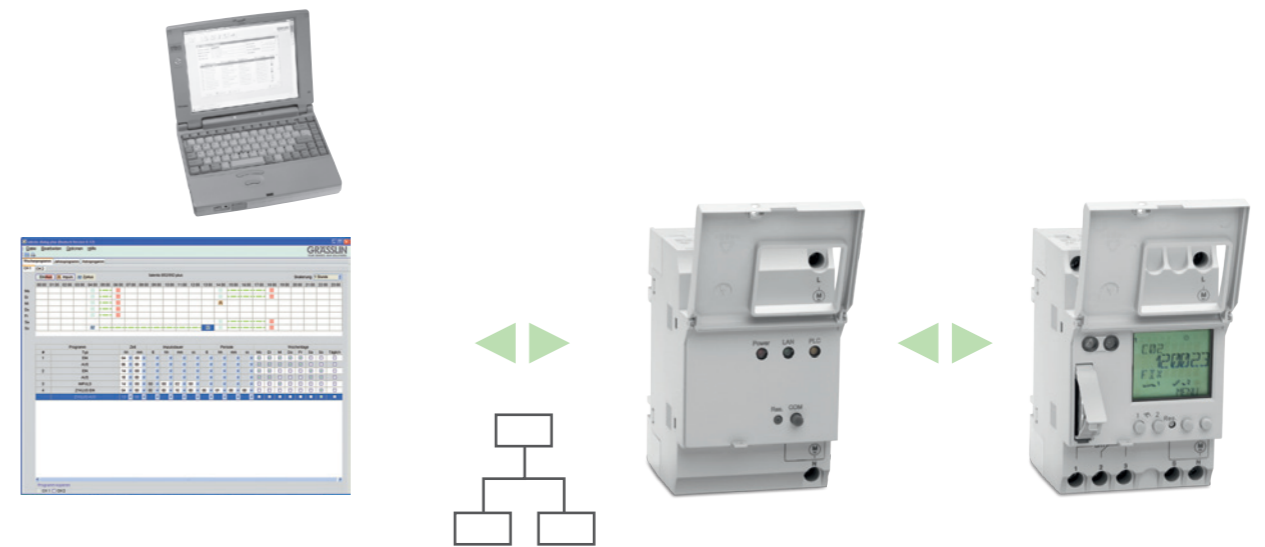

Praktisches Jahresprogramm

talento plus TOP

- Datumsbezogene Schaltprogramme
- Beleuchtete Anzeige
- Erweiterung auf bis zu 8 Kanäle
- Unterbringung der Kanalerweiterungen in verschiedenen Verteilern
- Kommunikation zwischen talento plus TOP und Kanalerweiterung bzw. LAN-Modul über Grässlin Powerline Protokoll GPL
- 800 Speicherplätze
- Countdown Funktion, Impulszähler und manuelle Übersteuerung
- Stundenzähler, kann kanalbezogen zurückgesetzt werden
- PIN Code, um Manipulation am Programm zu verhindern
- PC-unterstützte Programmerstellung, Programmübertragung per talento taxi plus oder talento LAN plus
- DCF oder GPS Zeitsynchronisation

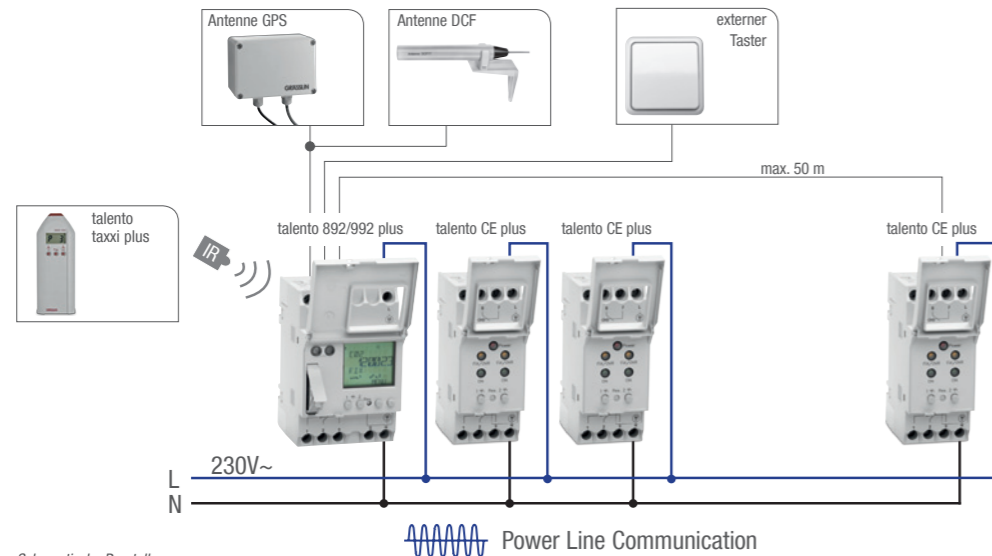

talento LAN plus

- Kommunikation mit talento 892/992 plus über GPL (Powerline Kommunikation)
- Integrierter Webserver
- LAN / Internet-Kommunikation
- Statische und Dynamische IP Adressierung
- Ethernet Port: 10Base T
- Ethernet Anschluss: RJ-45
- Unterstützte Netzwerkprotokoll: TCP, UDP, ARP, ICMP, TFTP, DHCP, NBNS, HTTP, SMTP and NTP

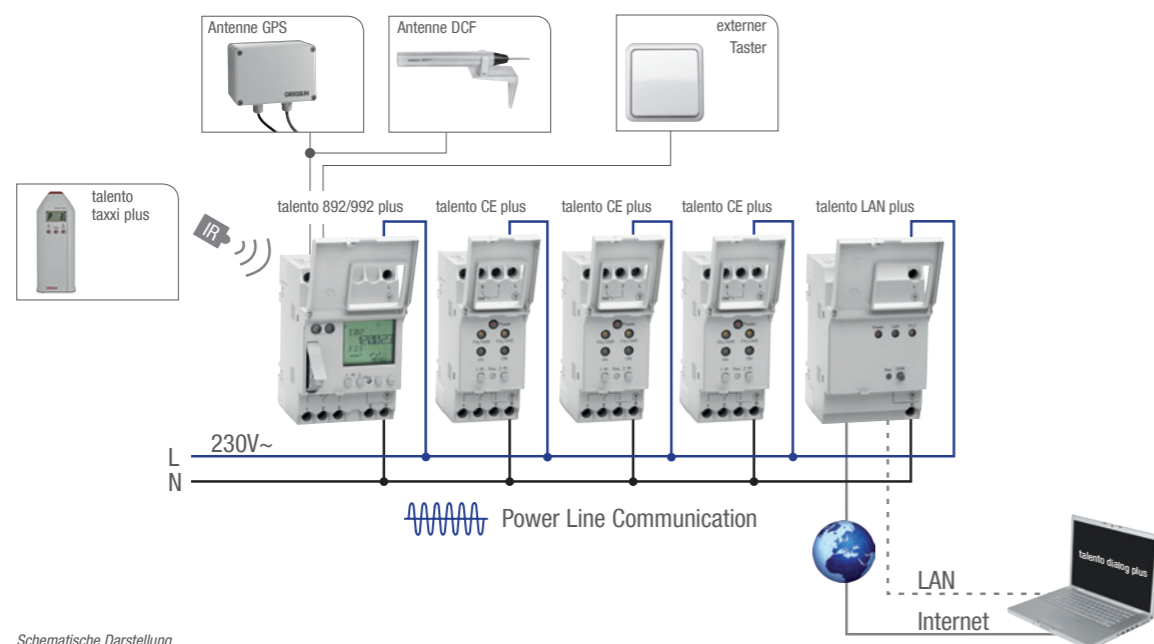

Übersichtliche Menüführung

Die Menüführung

- 14 Sprachen
- Klares Layout mit maximal 3 Textzeilen in der Anzeige
- Flexibel zugeordnete Bedientasten
- Bedienung so leicht wie telefonieren



- *) Programmauswahl
- Wöchentlich, jährlich (wiederkehrendes Programm oder einmalige Schaltung)
 - EIN/AUS, Impuls oder Zyklus



- Einstellung der Zeitanzeige auf 24 Std. oder 12 Std.



- Einstellen von Sommer- und Winterzeit
- Werkseinstellung MEZ
- Einstellungen können für spezielle Daten verändert werden.



- Auswahl der Sprache D, GB, F, I, E, P, CZ, NL sowie S, N, DK, FIN, H, PL



- *)
- Konfiguration der Kanalerweiterungen
 - Konfiguration des LAN-Moduls
 - taxi-Modus oder Datenübertragung
 - Ständige Hinterleuchtung, oder automatisches Ausschalten nach 2 Minuten
 - Vermeidung von Manipulationen durch Eingabe eines PIN Codes
 - Kanalabhängiger Stundenzähler
 - Konfiguration des externen Eingangs







- Einstellung von Jahr, Monat, Tag, Stunden, Minuten
- Werkseinstellung MEZ (Mittel-europäische Zeit)







- Zufällige Verschiebung der EIN- bzw. AUS-Schaltbefehle

*) Abhängig von der Produktvariante unterscheiden sich die einzelnen Funktionen in der Menüführung.

Übersicht digitale Verteilerschaltuhren

	talento 371 mini plus	talento 371 plus talento 372 plus	talento 471 plus talento 472 plus	talento 671 plus DCF
				
Kanäle	1	1 2	1 2	1
Spannungsvarianten (Artikelnummer) 230 V/50-60 Hz 100-120 V/50-60 Hz 24 V AC/DC 12 V AC/DC	03.72.0001.1	03.73.0001.1 03.73.0002.1 03.73.0005.1 03.73.0008.1 03.73.0004.1 03.73.0007.1 03.73.0003.1	03.75.0001.1 03.75.0002.1 03.75.0005.1 03.75.0006.1	03.75.0003.1 03.75.0004.1
Schaltprogramme	Tages-, Wochenprogramm	Tages-, Wochenprogramm	Tages-, Wochenprogramm	Tages-, Wochenprogramm
Displaybeleuchtung	-	-	X	X
Speicherplätze	50	50	50	50
Impulsprogramm	-	-	X	X
Zyklusprogramm	-	-	X	X
Datumsbezogene Programmierung	X	-	X	X
Zufallsschaltung	-	-	X	X
Externer Eingang	-	-	X	X
Handschtaltung (Fix)	X	X	X	X
Infrarot-Schnittstelle für PC-Programmierung	-	-	X	X
Infrarot-Schnittstelle zur Zeitsynchronisation	-	-	X	X
Antenneneingang	-	-	-	DCF 77 + GPS
Autom. Umstellung Sommer- /Winterzeit	X	X	X	X
Gangreserve	3 Jahre	3 Jahre	3 Jahre	3 Jahre

talento 791 plus talento 792 plus	talento 791 plus DCF	talento 892 plus talento 992 plus DCF	talento CE plus	talento LAN plus
				
1 2	1	2 2		
03.74.0001.1 03.74.0002.1	03.74.0003.1	03.76.0004.1 03.76.0003.1	07.75.0003.1	07.75.0009.1
Tages-, Wochenpr. ASTRO ASTRO	ASTRO	Tages-, Wochen-, Jahresprogramm	-	-
-	-	X	-	-
-	50	800	-	-
-	-	X	X*	-
-	-	X	X*	-
-	-	X	X*	-
-	-	X	X*	-
-	-	X	-	-
X	X	X	X	-
-	-	X	-	-
-	-	-	-	-
-	DCF 77 + GPS	- DCF 77 + GPS	-	-
X	X	X	-	-
3 Jahre	3 Jahre	3 Jahre (mit wechselbarer Batterie)	-	-

*) in Verbindung mit talento 892/992 plus